



Vor der Inbetriebnahme die Betriebsanleitung durchlesen! Before operating, please read the Operating Instructions! Veuillez lire le mode d'emploi avant la mise en service! Leer las instrucciones de uso antes de la puesta en servicio! Prima della messa in funzione leggere attentamente le istruzioni! Διαβάστε τις οδηγίες χρήσης προτού χρησιμοποιήσετε το μηχάνημα! Przed uruchomieniem urządzenia należy przeczytać instrukcję obsługi! Před uvedením do provozu si přečtěte návod k obsluze! Преди да започнете работа с уреда, моля прочетете инструкцията за експлоатация! Перед вводом в эксплуатацию непременно прочтите инструкцию по обслуживанию!



Betriebsanleitung	(Seite 2-3)	D
Operating Instructions	(page 4-5)	GB
Instructions d'opération	(page 6-7)	F
Instrucciones de uso	(página 8-9)	E
Istruzioni per l'uso	(pagina 10-11)	I
Οδηγίες χρήσης	(Σελίδα 12-13)	GR
Instrukcja obsługi	(Strona 14-15)	PL
Návod k obsluze	(Strana 16-17)	CZ
Инструкция за експлоатация	(страници 18-19)	BG
Инструкция по обслуживанию	(страницы 20-21)	RUS

WICHTIGE SICHERHEITSHINWEISE

- 

<< Das Gerät darf nicht von mehreren Personen gleichzeitig bedient werden!
Die Auslegung der Sicherheitselemente beruht auf einer gefahrlosen Bedienung im "Einmannbetrieb".
- 

<< Während des Zerkleinerungsvorganges dürfen keine anderen Arbeiten (z. B. Reinigung etc.) an der Maschine getätigt werden!
- 

<< Die Maschine ist kein Spielzeug und für Einsatz und Benutzung durch Kinder nicht geeignet!
Die sicherheitstechnische Gesamtkonzeption (Abmessungen, Zuführöffnungen, Sicherheitsabschaltungen etc.) dieser Maschine beinhaltet keinerlei Garantien einer gefahrlosen Handhabung durch Kinder.
- 

<< Reparaturen dürfen nur von einem Fachmann durchgeführt werden!
- 

<< Verletzungsgefahr! Lose Teile von Bekleidung, Krawatten, Schmuck, langes Haar oder andere lose Gegenstände von der Einlassöffnung fernhalten!
- 

<< Verletzungsgefahr! Nicht mit den Fingern in die Einlassöffnung fassen!
- 

<< Verletzungsgefahr! Keine leicht entzündbaren Flüssigkeiten oder Gase in die Einlassöffnung sprühen!
- 

<< Verletzungsgefahr! Keine leicht entzündbaren Flüssigkeiten oder Gase in die Einlassöffnung sprühen!
- 

<< Im Gefahrenfall die Maschine am Hauptschalter oder Not-Aus-Schalter ausschalten oder den Netzstecker ziehen!
- 

<< Vor dem Öffnen der Maschine den Netzstecker ziehen!

BEDIENUNG

BEDIENUNGSELEMENTE:

- 1 = **Druckschalter „Betriebsbereit“ (Abb. 1)**
Mit diesem Schalter wird die Maschine ein- bzw. ausgeschaltet.
- 2 = **Wippschalter (Abb. 1) (Vorwärts / Rückwärts)**
Dieser Schalter beinhaltet folgende Funktionen:
 - Stellung „↑“
Das Schneidwerk läuft vorwärts.
 - Stellung „↓“
Das Schneidwerk läuft rückwärts.
- 3 = **Lichtschranke (Vorwärtslauf) (Abb. 2)**
Startet den Zerkleinerungsvorgang sobald Material in einen der beiden Zuführschächte eingeführt wird.
- 4 = **Kontroll-Anzeige „Betriebsbereit“ (Abb. 1)**
Leuchtet auf, wenn der Druckschalter (1) eingeschaltet ist.

- 5 = **Kontroll-Anzeige „Materialstau“ (Abb. 1)**
Leuchtet auf, wenn dem Schneidwerk zuviel Material zugeführt wurde. Das Schneidwerk blockiert, läuft anschließend ein Stückweit rückwärts und steht. Der Motor wird abgeschaltet.
- 6 = **Kontroll-Anzeige (Motor) (Abb. 1) „Motorüberlastung“**
Leuchtet auf, wenn der Motor überlastet worden ist. Die Maschine kann während der Abkühlphase des Motors nicht gestartet werden.
- 7 = **Kontroll-Anzeige „Behälter fehlt“ (Abb. 1)**
Leuchtet auf, wenn der Auffangbehälter **nicht vollständig** untergeschoben ist. Die Maschine wird bei Herausnahme des Behälters automatisch abgeschaltet und kann ohne untergeschobenen Behälter nicht gestartet werden.
- 8 = **Kontroll-Anzeige (Abb. 1) „Behälter voll“ / „Rückwärtslauf“**
 - a) **Modell 3000C**
Leuchtet auf, wenn der Auffangbehälter gefüllt ist und geleert werden muss. Gleichzeitig wird die Maschine automatisch abgeschaltet.
 - b) **Modell 3000S**
Leuchtet auf, wenn das Schneidwerk auf Rückwärtslauf geschaltet ist.

 **Der Shredder darf auf keinen Fall als Sitzgelegenheit oder als Trittplatte verwendet werden. Sturzgefahr durch Materialbruch!**



Abb. 1



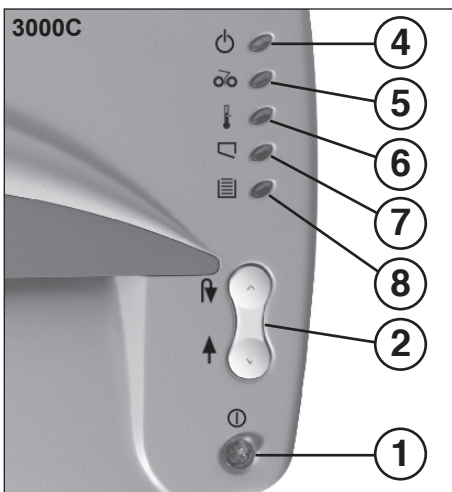

Abb. 2

INBETRIEBNAHME

EINSATZBEREICH:

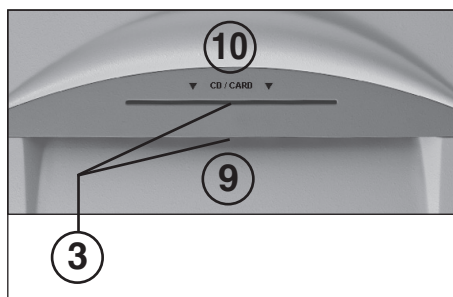
Der Datenshredder **intimus 3000S / 3000C** ist eine Maschine zum Zerkleinern allgemeinen Schriftgutes sowie Datenträgern wie CDs, DVDs, und Kreditkarten.

 **Die Maschine darf nur zur Zerkleinerung von Papier und Kreditkarten sowie zur Zerkleinerung von CDs und DVDs verwendet werden!**

Die Zerkleinerung andersartiger Datenträger können Schäden am Gerät (z.B. Zerstörung des Schneidwerks etc.) zur Folge haben.

AUFSTELLUNG:

- Gerät auspacken und aufstellen.
- Gerät mit Netzstecker am Stromnetz anschließen (Angaben über die erforderliche Vorsicherung der Netzsteckdose siehe „TECHNISCHE DATEN“).

 **Der Netzanschluss der Maschine muss frei zugänglich sein und sollte sich in der Nähe der Maschine befinden!**

Die Maschine sollte nur in geschlossenen und temperierten (10-25°C) Räumen eingesetzt werden!

BEDIENUNG

MATERIALZUFÜHRUNG:

- Maschine am Druckschalter (1) (Abb. 1) einschalten. Die Kontroll-Anzeige (4) (Abb. 1) leuchtet auf.
- ### Zuführung von Papier
- Papier durch den Papierzuführschacht (9) (Abb. 2) dem Schneidwerk zuführen.
- Hinweis:** Für die Zerkleinerung von lichtdurchlässigen Folien muss die Maschine von Hand auf Vorwärtslauf geschaltet werden (Wippschalter (1) (Abb. 1) in Stellung „↑“ schalten).

Zuführung von Datenträgern

- Datenträger (CD, DVD oder Kreditkarte) einzeln durch den separat angeordneten CD/DVD-Zuführschacht (10) (Abb. 2) dem Schneidwerk zuführen.
- Maschine schaltet automatisch auf Vorwärtslauf und zieht das Material ein. Nach dem Zerkleinerungsvorgang schaltet die Maschine automatisch ab.

 **Führen Sie dem Gerät niemals mehr als die angegebene Höchstmenge Material (siehe „TECHNISCHE DATEN“) zu!**
Sollte trotzdem zuviel Material in das Schneidwerk gelangt sein, siehe bei „STÖRUNG“ unter „MATERIALSTAU IM GERÄT“.

FÜLLSTANDSANZEIGE DES AUFFANGBEHÄLTERS (Abb. 3):

Wird das Schnittgut im Kontrollfenster zur Füllstandsanzeige (11) (Abb. 3) sichtbar, muss der Auffangbehälter entleert werden.

Modell 3000C

Zusätzliche Anzeigefunktionen:

Vor Erreichen der Höchstfüllstandsmenge, welche die Maschine dann abschaltet, ertönt bis zu drei mal ein Piepston, als Hinweis dafür, dass der Behälter geleert werden sollte.

Ist der Auffangbehälter gefüllt schaltet die Maschine ab. Die Kontroll-Anzeige (8) (Abb. 1) leuchtet auf.

BEDIENUNG

ENTLEEREN DES AUFFANGBEHÄLTERS (Abb. 3):

Gehen Sie wie folgt vor:

- Den Auffangbehälter von vorne entnehmen und den Inhalt entleeren. Die Kontroll-Anzeige (7) (Abb. 1) leuchtet auf.
- Den entleerten Behälter wieder unter das Gerät stellen und nach hinten schieben.

Hinweis: Die Maschine läuft nur bei vollständig untergeschobenem Auffangbehälter!



Abb. 3

WARTUNG / ENTSORGUNG

REINIGUNG DER FOTOZELLEN (Abb. 4):

Sollten Papierstücke im Einlassschlitz zum Liegen kommen (z. B. nach einem Papierstau) ist es möglich, dass das Gerät durch die „belegte“ Lichtschranke nicht mehr ausschaltet.

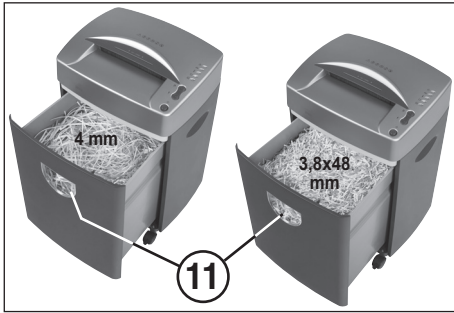
Sie können die Papierstücke entfernen bzw. die Fotozelle reinigen, indem Sie dem Schneidwerk ein weiteres Blatt Papier zuführen oder die Maschine auf Rückwärtslauf schalten und mit einem Pinsel kurz über die beiden „Augen“ der Fotozelle wischen.



Abb. 4

WARTUNG SCHNEIDWERK (3,8x48 mm):

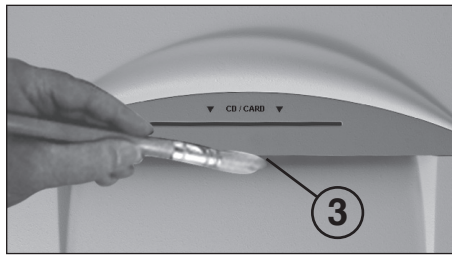

Cross-Cut-Schneidwerke (Partikel-schneidwerke) sollten regelmäßig nach einer bestimmten Betriebszeit geölt werden, um die Schneidleistung aufrechtzuerhalten.

Dies erreichen Sie am besten, indem Sie etwas Spezial-Öl (Bestellnummer siehe unter „SONDERZUBEHÖR“) auf einem Blatt Papier verteilen (Abb. 5) und dieses dann durch den Einlassschlitz dem Schneidwerk zuführen.

TIP ZUR ENERGIEEINSPARUNG:

Achten Sie darauf, dass das Gerät über Nacht ausgeschaltet ist (Druckschalter (1) (Abb. 1) betätigen).

ENTSORGUNG DER MASCHINE:



Entsorgen Sie die Maschine am Ende ihrer Lebensdauer stets umweltgerecht. Geben Sie keine Teile der Maschine oder der Verpackung in den Hausmüll.

STÖRUNG

MATERIALSTAU IM GERÄT:

(Auto-Reverse-Funktion)

Ergibt sich durch zuviel zugeführtes Material ein Stau, reagiert die Maschine wie folgt:

- Das Schneidwerk blockiert, läuft anschließend ein Stückweit rückwärts (Material wird freigegeben) und steht.
- Der Motor wird abgeschaltet.
- Die Kontroll-Anzeige (5) (Abb. 1) leuchtet auf.

Gehen Sie wie folgt vor:

Papierstau im Papierzuführschacht (9)

- Zurückgeführtes Papier knapp über dem Einlassschlitz abreißen.
- Wippschalter (1) (Abb. 1) kurz in Stellung „↑“ schalten.
- Die Kontroll-Anzeige (5) (Abb. 1) erlischt.
- Schneidwerk läuft jetzt vorwärts und zerkleinert den im Schneidwerk verbliebenen Papierrest.
- Die Zerkleinerung mit geringerer Papiermenge fortsetzen.

Materialstau im CD/DVD-Zuführschacht (10)

- Zurückgeführtes Material entnehmen.

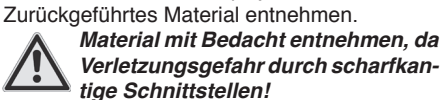

- Wippschalter (1) (Abb. 1) kurz in Stellung „↑“ schalten.
- Die Kontroll-Anzeige (5) (Abb. 1) erlischt.
- Das restliche Schnittgut wird jetzt erneut dem Schneidwerk zugeführt.
- Ist das Schnittgut durchgelaufen, die Zerkleinerung in der richtigen Dosierung fortsetzen.

- Falls erforderlich, das Schneidwerk manuell abwechselnd solange auf Vorwärts- und Rückwärtslauf schalten, bis das Schnittgut vollständig durchgelaufen und zerkleinert ist.



Bei jedem Umschalten der Laufrichtung warten, bis der Motor still steht!

MOTORSCHUTZ:

Sollte der Motor überfordert werden, so schaltet er ab. Die Kontroll-Anzeige (6) (Abb. 1) leuchtet auf. Schalten Sie das Gerät am Druckschalter (1) (Abb. 1) aus.

Nach einer Abkühlzeit von ca. 50-55 Minuten (je nach Raumtemperatur) können Sie das Gerät erneut starten.

CHECKLISTE BEI STÖRUNGEN:

Sollte das Gerät nicht funktionieren, prüfen Sie folgende Punkte:

- ist der **Netzstecker** am Netz angeschlossen?
- ist der **Druckschalter (1)** eingeschaltet?
- ist der **Auffangbehälter** untergeschoben?
- ist der **Auffangbehälter** voll?
Der Behälter muss geleert werden.
- ist ein **Materialstau** im Gerät?
Folgen Sie den Instruktionen bei „MATERIALSTAU IM GERÄT“.
- ist der **Motor** überlastet worden?
Warten Sie, bis der Motor abgekühlt ist, und starten dann erneut.

Wenn keine der Prüfpunkte zutreffen, benachrichtigen Sie bitte Ihren Fachhändler.



Abb. 5

TECHNISCHE DATEN

Schnittbreite:

- 3000S: 4 mm
- 3000C: 3,8x48 mm

Schneidleistung Papier:

- 3000S: 20-22 Blatt (70g/m²)
- 3000C: 13-16 Blatt (70g/m²)

Schneidleistung

Kreditkarten/CDs/DVDs: jeweils 1 Stück pro Durchgang

Anschlussspannung:

- 230V/50Hz
- 240V/50Hz
- 120V/60Hz

Vorsicherung:

10 A (träge)

Geräuschpegel:

ca. 62 dB(A)

Leistung:

0,41 kW

Aussetzbetrieb:

- 5 min EIN
- 55 min AUS

Abmessungen:

- Breite: 420 mm
- Tiefe: 340 mm
- Höhe: 660 mm
- Gewicht: ca. 15 kg

SONDERZUBEHÖR

Benennung

Plastiksack, 300 x 300 x 700 x 0,018 mm

Ölfläschchen, 110 ml











Hinweis: Bei Nachbestellung von Sonderzubehörteilen und bei Ersatzteilbedarf wenden Sie sich bitte an Ihren Fachhändler.

Best.-Nr.

99925

88035

IMPORTANT SAFETY NOTES

-  << The machine may not be operated by more than one person at any given time! The machine was designed for safe operation by "one person only".
-  << During the shredding process no other work may be performed on the machine (for example cleaning, etc.)!
-  << The machine is **not a toy**, and is **not suitable for use by children!** The overall technical safety concept of this machine (dimensions, feed openings, emergency shutdown devices etc.) does not provide for any guarantee regarding hazard-free operation by children.
-  << Repairs may only be performed by trained personnel!
-   << **Danger of injury!** Keep all loose articles of clothing, ties, jewelry, long hair or other loose objects away from opening!
-  << **Danger of injury!** Never insert fingers into opening!
-  << **Danger of injury!** Do not spray and flammable liquids or gases into the inlet opening!
-  << In case of danger switch the machine off with the mains switch, or with the emergency switch, or unplug the machine!
-  << Always unplug the machine from the mains power supply before opening the machine!

OPERATION

CONTROLS:

- 1 = Pushbutton switch „ready“ (fig. 1)**
Depress this switch to start the machine or to stop the machine.
- 2 = Rocker switch (fig. 1) (forward / reverse)**
This switch is for the following functions:
 - **“↑” position**
The cutting system operates.
 - **“↓” position**
The cutting system runs in reverse.
- 3 = Light barrier (forward running) (fig. 2)**
The shredding operation starts as soon as material is fed into one of the two feed slots.
- 4 = Pilot lamp „ready“ (fig. 1)**
Lights when the pushbutton switch (1) is operated.

- 5 = Pilot lamp “material jam“ (fig. 1)**
Lights if too much material is fed into the cutting mechanism. The cutting mechanism halts, then runs one step in reverse and stops. The motor switches off.
- 6 = Pilot lamp “motor overload“ (fig. 1)**
Lights up if the motor is overloaded. The machine cannot be started again until the motor has cooled down.
- 7 = Pilot lamp (fig. 1) „receptacle missing“**
Lights up when the receptacle is not placed properly under the machine. The machine is switched off automatically when the receptacle is removed and cannot be started if the receptacle is not placed properly under the machine.
- 8 = Pilot lamp „receptacle full“ / „reverse“ (fig. 1)**
 - a) Model 3000C**
Lights when the receptacle is full and needs to be emptied. At the same time the machine switches off automatically.
 - b) Model 3000S**
Lights up when the cutting system is switched to reverse running.

 **The shredder may not be used as a step ladder or as a seat. Danger of falling due to breakage!**

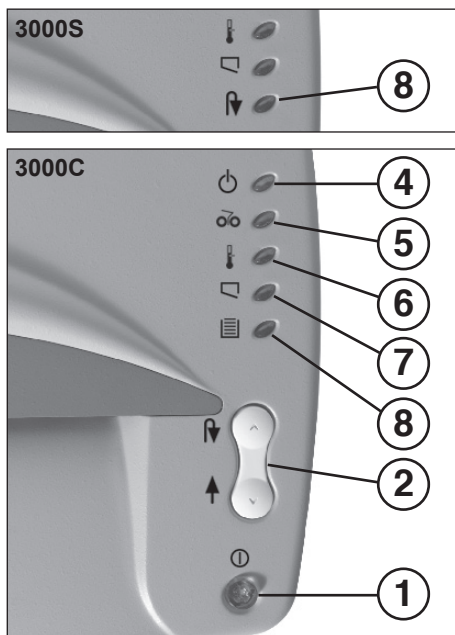

fig. 1

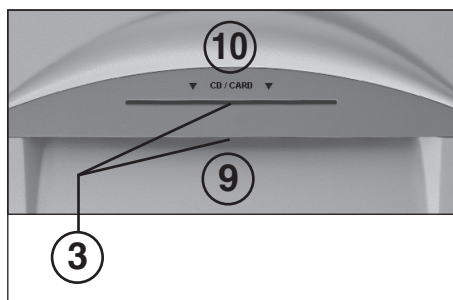



fig. 2

INITIATION

SCOPE OF APPLICATION:

The **intimus 3000S / 3000C** data shredder is designed for shredding general printed material and data media such as CDs, DVDs and credit cards.

 **This machine should only be used for shredding paper and credit cards and for shredding CDs and DVDs!**

Any attempt to shred other types of data medium may result in damage to the machine (e.g. destruction of the cutting mechanism etc.).

INSTALLATION:

- Unpack and set machine upright.
- Plug in the machine (for instructions for the necessary precautions see „TECHNICAL DATA“).

 **The socket outlet shall be installed near the equipment and shall be easily accessible!**

Only operate the machine in enclosed rooms at temperatures between 10°C and 25°C!

OPERATION

MATERIAL FEED:

- Switch on the machine at the pushbutton switch (1) (fig. 1). The pilot lamp (4) (fig. 1) lights up.

Feeding paper

- Feed the paper into the cutting system through the paper feed slot (9) (fig. 2).

Note: when shredding transparencies, the machine should be switched manually to the forward running position (rocker switch (1) (fig. 1) to position “↑”).

Feeding data media

- Feed the data media (CDs, DVDs or credit cards) into the cutting system one by one through the separate CD/DVD feed slot (10) (fig. 2).

- The machine automatically switches to forward running and pulls the material in. The machine switches off again automatically when shredding is completed.

 **Never feed the shredder with a quantity of material exceeding the maximum indicated. Refer to the TECHNICAL DATA section!**

Should the machine become overloaded, follow the instructions under “MATERIAL JAM IN MACHINE” under “MALFUNCTIONS”.

RECEPTACLE FULL INDICATOR (Fig. 3)

When the shredded material becomes visible in the “receptacle full” window (11) (fig. 3) it is time to empty the receptacle.

Model 3000C

Additional indication functions:

Before the maximum bin level is reached at which the machine switches off, a beep will sound up to three times to indicate that it is time to empty the receptacle.

When the receptacle is full, the machine switches off. The pilot lamp (8) (fig. 1) lights up.

OPERATION

EMPTYING THE RECEPTACLE (Fig. 3):

Proceed as follows:

- Remove the receptacle from in front of the machine and empty its contents. Pilot lamp lights up (7) (fig. 1).
- Replace the empty receptacle under the machine and push all the way to the back.

Note: The machine will only run when the receptacle is pushed completely under the machine.

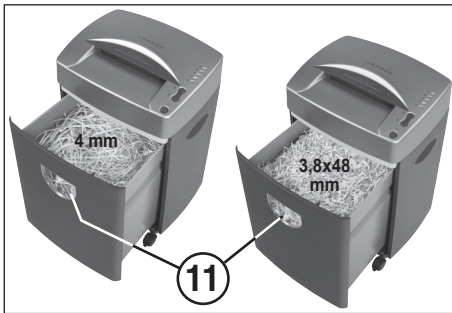

fig. 3

MAINTENANCE / DISPOSING

CLEANING THE PHOTOCELLS (fig. 4):

If paper particles should come to rest in the inlet guide (for example after a paper jam) it is possible that the machine will not turn off, due to the broken light barrier.

To remove these paper strips and also to clean the photocell, pass another sheet of paper through the feed slot, or switch the machine to reverse and wipe both „eyes“ of the photocell with a brush.

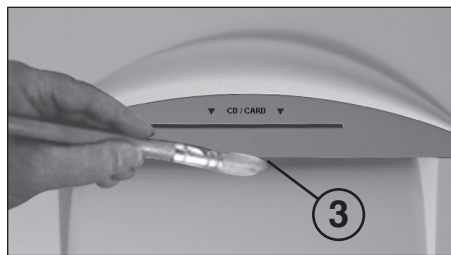

fig. 4

MAINTENANCE OF THE CUTTING MECHANISM (3,8x48 mm):



Cross-cut cutting mechanism should be oiled regular after a certain operating time to maintain the cutting performance. This can be easily accomplished if you pour special shredder oil (Order-No. see ACCESSORIES) as shown on a sheet of paper and feed it through the inlet guide to the cutting mechanism (fig. 5).

TIP FOR ENERGY SAVING:

Please make sure that the shredder is switched off over night (pushbutton switch (1) (fig. 1).

DISPOSING OF THE MACHINE:



Dispose of the machine in an environmentally sound fashion at the end of its useful service life. Do not dispose of any of the parts included in the machine or its packaging with household trash.

MALFUNCTIONS

MATERIAL JAM IN MACHINE: (Auto-reverse-function)

If too much material is fed in, causing a jam, the machine will respond as follows:

- Cutting mechanism halts, then runs one step in reverse (material will be released) and stops.
- The motor shuts down automatically.
- The pilot lamp (5) (fig. 1) lights up.

Proceed as follows:

Paper jam in the paper feed slot (9)

- Tear off the returned paper just above the feed slot.
- Briefly move the rocker switch (1) (fig. 1) to the "↑" position.
- The pilot lamp (5) (fig. 1) goes out.
- The cutting system then runs forward and shreds the paper remaining in the cutter.
- Continue shredding, feeding smaller quantities of paper.

Material jam in the CD/DVD feed slot (10)

- Remove the returned material.



Take care when removing material as sharp edges may cause injury!

- Briefly move the rocker switch (1) (fig. 1) to the "↑" position.
- The pilot lamp (5) (fig. 1) goes out.
- The remaining material to be shredded is then fed to the cutting system again.
- Once the remaining material has been shredded, continue shredding, feeding the correct quantities.

- If necessary, move the cutting system manually to and fro between forward and reverse running until all the material has been fed through and shredded.



Wait each time until the motor stops before switching direction!

MOTOR PROTECTION:

The motor shuts down automatically, should it become overloaded. The pilot lamp (6) (fig. 1) lights up. Turn the machine off with the pushbutton switch (1) (fig. 1).

Allow the motor to cool down for 50 to 55 minutes (depending upon room temperature) and then continue shredding.

CHECKLIST IN CASE OF MALFUNCTIONS:

If the device does not function, check the following:

- Is the **plug connected** to the mains?
- Is the **pushbutton switch (1)** on?
- is the **receptacle** placed properly under the machine?
- is the **receptacle** full?
The receptacle has to be emptied.
- is there a **material jam** in the machine?
Follow the instructions under "MATERIAL JAM"
- has the **motor** been overloaded?
Wait until the motor has cooled, and then restart.

If none of the above applies, please contact your dealer.



fig. 5

TECHNICAL DATA

Cutting width:	
3000S:	4 mm
3000C:	3.8x48 mm
Cutting capacity paper:	
3000S:	20-22 sheets (70g/m ²)
3000C:	13-16 sheets (70g/m ²)
Cutting capacity Credit cards/CDs/DVDs:	feed one at a time
Supply voltage:	230V/50Hz 240V/50Hz 120V/60Hz
Pre-fusing:	10 amps (slow-blow)
Noise level:	approx. 62 dB(A)
Power:	0.41 kW
Intermittent operation:	5 min ON 55 min OFF
Dimensions:	
Width:	420 mm
Depth:	340 mm
Height:	660 mm
Weight:	ca. 15kg

ACCESSORIES

Description

Plastic bag, 300 x 300 x 700 x 0,018 mm

Lubricant, 110 ml bottle

Note: For orders of special accessories and spare parts, please contact your dealer.

Order-No.

99925

88035

RECOMMANDATIONS IMPORTANTES DE SÉCURITÉ



« La machine ne doit pas être utilisée par plusieurs personnes en même temps! La conception des éléments de sécurité repose sur une mise en service sans danger pour "L'utilisation de la machine par une seule personne".



« Ne pas effectuer d'autres activités sur la machine (par ex. nettoyage...) durant le procédé de destruction!



« La machine n'est pas un jouet et ne convient pas pour être utilisée par des enfants! Le concept global de sécurité (dimensions, orifices d'alimentation, mises hors circuit de sécurité, etc.) de cette machine ne fournit aucune garantie pour une manipulation sans danger par les enfants.



« Les travaux de réparation doivent être effectués uniquement par un spécialiste!



« Risque de blessure! N'approchez jamais du bloc de coupe les vêtements amples, colliers, cheveux longs, cravates etc!



« Risque de blessure! N'introduisez jamais les doigts dans l'ouverture!



« Risque de blessure! Ne pas asperger de liquides ou de gaz inflammables dans l'orifice d'entrée!



« En cas de danger, arrêter la machine par l'interrupteur principal, ou par l'interrupteur d'urgence, ou débranchez la machine!



« Débrancher le raccordement réseau avant d'ouvrir l'installation!

MISE EN MARCHÉ

DOMAINES D'UTILISATION:

Le destructeur de données intimes 3000S / 3000C est une machine conçue pour détruire les documents en général ainsi que les supports de données tels que les CD, les DVD et les cartes de crédit.



La machine doit exclusivement être utilisée pour la destruction de papier et de cartes de crédit ainsi que pour la destruction de CD et de DVD!

La destruction d'autres types de supports de données peut entraîner des dommages à l'appareil (par exemple destruction du bloc de coupe, etc.).

INSTALLATION:

- Déballer et installer la machine.
- Brancher la machine (voir les données de sécurité électrique sous „CARACTÉRISTIQUES TECHNIQUES“).



Le branchement électrique doit être à proximité de la machine et facilement accessible!

L'installation doit être mise en place obligatoirement dans un local fermé et tempéré (10 - 25 °C)!

UTILISATION

ÉLÉMENTS DE COMMANDE:

- 1 = Interrupteur à poussoir „prêt à fonctionner“ (fig. 1)**
C'est par ce commutateur que vous connectez l'appareil ou que vous l'arrêtez.
- 2 = Commutateur à bascule (figure 1) (Marche avant / Marche arrière)**
Ce commutateur possède les fonctions suivantes:
 - Position „↑“
Le bloc de coupe tourne en avant.
 - Position „↓“
Le bloc de coupe tourne en arrière.
- 3 = Barrière photoélectrique (marche avant) (figure 2)**
Démarre le processus de destruction dès que le matériel est introduit dans l'une des deux bouches d'entrée.
- 4 = Voyant de contrôle „prêt à fonctionner“ (fig. 1)**
S'allume lorsque vous actionnez l'interrupteur à poussoir (1).

- 5 = Voyant de contrôle „bourrage matériau“ (fig. 1)**
S'allume en cas d'excès de matériau amené au bloc de coupe. Le bloc de coupe s'arrête, revient un peu en arrière et s'immobilise. Le moteur est coupé.
- 6 = Voyant de contrôle (figure 1) « Surcharge moteur »**
S'allume lorsque le moteur a subi une surcharge. Il est impossible de démarrer la machine pendant la phase de refroidissement du moteur.
- 7 = Voyant de contrôle (fig. 1) „récipient manquant“**
S'allume lorsque le récipient n'est pas placé sous le destructeur. La machine s'arrête automatiquement lorsque l'on retire la corbeille et elle ne peut pas fonctionner si le récipient n'est pas placé sous la machine.
- 8 = Voyant de contrôle (fig. 1) „récipient plein“ / „marche arrière“**
 - a) modèle 3000C**
S'allume lorsque le récipient est plein et doit être vidé. La machine s'arrête alors automatiquement.
 - b) modèle 3000S**
S'allume lorsque le bloc de coupe fonctionne en marche arrière.



Le destructeur ne doit pas servir d'escabeau ou de siège. Risque de dégâts de matériels!

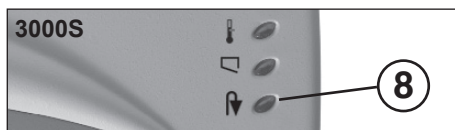

fig. 1

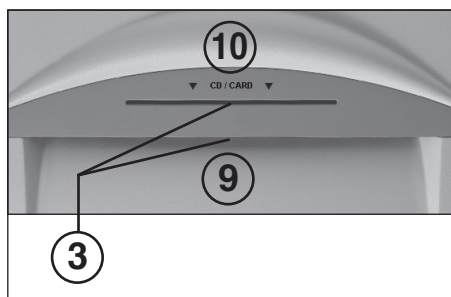
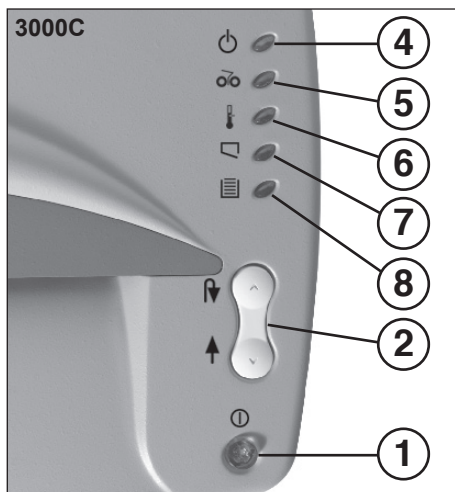

fig. 2

UTILISATION

ACHEMINEMENT DU MATÉRIAU:

- Allumer la machine avec l'interrupteur à poussoir (1) (figure 1). Le voyant de contrôle (4) (figure 1) s'allume.

Acheminement du papier

- Amener le papier au bloc de coupe à travers la bouche d'entrée du papier (9) (figure 2).

Remarque: Pour la destruction de films transparents, il faut commuter manuellement la machine en marche avant (amener le commutateur à bascule (1) (figure 1) en position «↑»).

Acheminement de supports de données

- Amener les supports de données (CD, DVD ou carte de crédit) individuellement au bloc de coupe à travers la bouche d'entrée de CD/DVD séparée (10) (figure 2).
- La machine passe automatiquement en marche avant et tire le matériel vers l'intérieur. La machine s'arrête automatiquement après le processus de destruction.



N'introduisez jamais plus que la quantité maximale indiquée de matériel (voir «CARACTÉRISTIQUES TECHNIQUES»)!

Si une quantité excessive de matériel est parvenue jusqu'au bloc de coupe, procédez comme indiqué dans la section «COMMENT REMÉDIER AUX PANNES» sous «BOURRAGE DE MATÉRIAU DANS L'APPAREIL».

INDICATEUR DE NIVEAU

DU RÉCIPENT COLLECTEUR (figure 3) :

Il faut vider le récipient collecteur lorsque le matériel décheté apparaît dans la fenêtre de contrôle de niveau (11) (figure 3).

Modèle 3000C

Fonctions d'indication complémentaires :

Avant d'atteindre le niveau maximum, ce qui arrête la machine, un bip sonore est émis à trois reprises pour signaler qu'il faut vider le récipient. La machine s'arrête lorsque le récipient collecteur est plein. Le voyant de contrôle (8) (figure 1) s'allume.

UTILISATION

POUR VIDER LE RÉCIPIENT (Fig. 3):

Procéder comme suit:

- Prenez le récipient par le devant et videz le contenu. Le voyant de contrôle (7) (fig. 1) s'allume.
- Remplacez la corbeille vide sous le destructeur et la pousser vers l'arrière.

Remarque: La machine fonctionne uniquement si le récipient est placé complètement sous le destructeur!

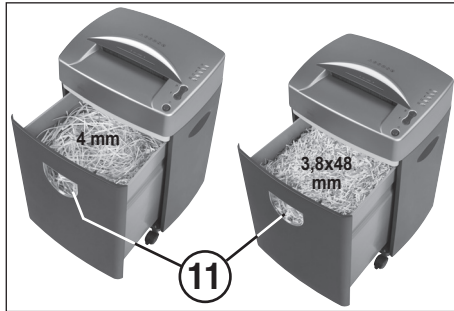

fig. 3

ENTRETIEN / ELIMINATION

NETTOYAGE DES CELLULES PHOTO-ÉLECTRIQUES (fig. 4):

Il est possible que des morceaux de papier restent dans la rainure d'admission (par exemple après un bourrage) et empêchent la barrière lumineuse de stopper l'appareil.

Vous pouvez enlever ces morceaux de papier ou nettoyer les cellules photo-électriques, soit en faisant passer une nouvelle feuille dans l'appareil, soit en déclenchant la marche arrière et en passant un pinceau sur les „yeux“ des deux cellules photo-électriques.

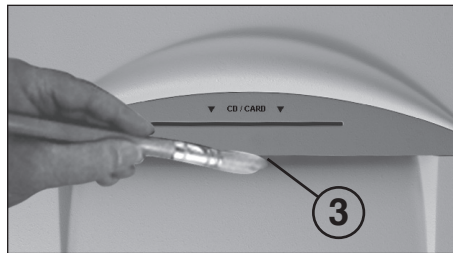

fig. 4

MAINTENANCE DU BLOC DE COUPE (3,8x48 mm):



Les blocs de coupe Cross-Cut doivent être lubrifiés régulièrement après une certaine durée de fonctionnement afin de maintenir la performance de coupe.

Pour obtenir un meilleur résultat, répartissez un peu d'huile spéciale (numéro de commande, voir sous «ACCESSOIRES») sur une feuille de papier, comme indiqué, et introduisez celle-ci ensuite au bloc de coupe au travers de la rainure d'admission (fig. 5).

CONSEIL POUR ÉCONOMISER DE L'ÉNERGIE:

Faites bien attention de mettre l'appareil hors circuit pendant la nuit en actionnant l'interrupteur manométrique (1) (fig. 1).

ELIMINATION DE LA MACHINE:



En fin de vie, éliminez toujours la machine de façon conforme à l'environnement. Ne jetez aucun composant de la machine ou de son emballage dans les ordures ménagères.



fig. 5

COMMENT REMEDIER AUX PETITES PANNES

BOURRAGE DU MATÉRIEL DANS L'APPAREIL:

(fonction autoreverse)

L'appareil réagit de la façon suivante en cas de bourrage suite à un excès de matériau :

- Le bloc de coupe s'arrête, revient un peu en arrière et s'immobilise (le matériau est dégagé).
- Le moteur s'arrête automatiquement. Le voyant de contrôle (5) (fig. 1) s'allume.

Procéder comme suit:

Bourrage de papier dans la bouche d'entrée du papier (9)

- Déchirer le papier retourné juste au-dessus de la fente d'entrée.
- Amener brièvement le commutateur à bascule (1) (figure 1) en position «↑».
- Le voyant de contrôle (5) (figure 1) s'éteint.
- Le bloc de coupe tourne à présent en marche avant et détruit les résidus de papier qui restent dans le bloc de coupe.
- Poursuivre la destruction en réduisant le volume de papier.

Bourrage de matériel dans la bouche d'entrée de CD/DVD (10)

- Retirer le matériel retourné.



Retirer le matériel avec prudence, risque de blessure en raison des points de coupe tranchants!

- Amener brièvement le commutateur à bascule (1) (figure 1) en position «↑».
- Le voyant de contrôle (5) (figure 1) s'éteint.
- Le matériel restant est à présent de nouveau amené au bloc de coupe.
- Lorsque le matériel est passé à travers, poursuivre la destruction avec un dosage correct.

- Si nécessaire, basculer manuellement le bloc de coupe de marche avant en marche arrière et inversement jusqu'à ce que la matière à déchiqueter l'ait complètement traversée et soit détruite.



Attendre l'immobilisation du moteur avant chaque changement de sens de rotation!

PROTECTION DU MOTEUR:

Si le moteur est surchargé, il s'arrête automatiquement. Le moteur s'arrête automatiquement. Le voyant de contrôle (6) (fig. 1) s'allume. Déconnecter l'appareil à l'aide de l'interrupteur à poussoir (1) (fig. 1).

Après un temps de refroidissement de 50 à 55 minutes (selon la température ambiante) vous pouvez recommencer à détruire.

PROCEDURE EN CAS DE MAUVAIS FONCTIONNEMENT:

Si l'appareil ne fonctionne pas, veuillez effectuer les contrôles suivants:

- La **fiche électrique** est-elle convenablement branchée dans la prise?
- Est-ce que l'**interrupteur à poussoir (1)** est enclenché?
- Le **récipient** est-il bien placé sous le destructeur?
- Le **récipient** est-il plein? Le récipient doit être vidé.
- Y a-t-il un **bourrage du matériel** dans l'appareil? Suivez les instructions de la rubrique "BOURRAGE DU MATÉRIEL".
- L'effort fourni par le **moteur** a-t-il été excessif? Attendez alors qu'il refroidisse puis démarrez le à nouveau.

Si aucun des différents contrôles indiqués ci-dessus ne donne de résultat, veuillez contacter votre agent.

CARACTÉRISTIQUES TECHNIQUES

Largeur de coupe:

3000S:	4 mm
3000C:	3,8x48 mm

Capacité de coupe papier:

3000S:	20-22 feuilles (70g/m ²)
3000C:	13-16 feuilles (70g/m ²)

Capacité de coupe

Cartes de crédit/CD/DVD:	1 de chaque par passage
--------------------------	-------------------------

Tension de ligne:

230V/50Hz
240V/50Hz
120V/60Hz

Fusible:

10 A (à action retardée)

Niveau de bruit:

ca. 62 dB(A)

Puissance:

0,41 kW

Service intermittent:

5 min MARCHÉ

55 min ARRÊT

Dimensions:

Largeur:	420 mm
Profondeur:	340 mm
Hauteur:	660 mm
Poids:	ca. 15 kg

ACCESSOIRES

Désignation

Sac en plastique, 300 x 300 x 700 x 0,018 mm

Flacon d'huile special, 110 ml

Notez: Pour les accessoires et pièces détachées, veuillez contacter votre agent.

Ordre-No.

99925

88035

INDICACIONES DE SEGURIDAD IMPORTANTES



<< ¡El aparato no debe ser operado por varias personas al mismo tiempo!

La concepción de los elementos de seguridad se basa en un manejo sin peligro en un „servicio por una sola persona“.



<< ¡Durante el proceso de trituración no se deben efectuar otros trabajos en la máquina (p. ej. limpieza etc.)!



<< ¡La máquina no es un juguete y no es apropiada para el empleo y uso por parte de niños!

El concepto global en razón de la seguridad (dimensiones, orificios de alimentación, desconexiones de seguridad, etc.) de esta máquina no incluye ningún tipo de garantía en cuanto a un manejo inofensivo por parte de niños.



<< ¡Las reparaciones solamente debe efectuarlas un técnico especialista!



<< ¡Peligro de lesión! No acercar a la apertura de alimentación piezas sueltas de ropa, corbatas, bisutería, cabello largo u otros objetos sueltos!



<< ¡Peligro de lesión! No introducir los dedos en la apertura de alimentación!



<< ¡Peligro de lesión! ¡No rociar líquidos de fácil combustión ni gases en el orificio de entrada!



<< ¡En caso de emergencia desconectar el aparato usando el interruptor principal o el interruptor de emergencia, o extraer la clavija de red!



<< Antes de abrir el aparato hay que extraer la clavija de red!

PUESTA EN SERVICIO

CAMPO DE APLICACIÓN:

La destructora de datos **intimus 3000S / 3000C** ha sido concebida para el desmenuzamiento de documentos corrientes, así como de soportes de datos como discos CD, DVD y tarjetas de crédito.



¡La máquina solamente debe ser utilizada para el desmenuzamiento de papel y tarjetas de crédito, así como para la destrucción de discos CD y DVD!
El desmenuzamiento de otro tipo de soportes de datos puede producir daños en la máquina (p.ej. destrucción del mecanismo de corte, etc.

COLOCACION:

- Desembalaje y colocación del aparato.
- Enchufar el aparato a la red (indicaciones sobre ... ver „CARACTERISTICAS TECNICAS“)



¡La toma de conexión a la red se tiene que encontrar en un lugar fácilmente accesible y en las inmediaciones de la máquina!

¡El aparato sólo se deberá usar en recintos cerrados y con temperaturas comprendidas entre 10 - 25°C!

MANEJO

ELEMENTOS DE MANEJO:

1 = Pulsador

„Disponibilidad de servicio“ (fig. 1)

Con este pulsador el aparato es activado o bien desactivado.

2 = Conmutador basculante (fig. 1)
(hacia delante / hacia atrás)

Este conmutador abarca las funciones siguientes:

- Posición „↑“
El mecanismo de corte funciona hacia delante.
- Posición „↓“
El mecanismo de corte funciona hacia atrás.

3 = Barrera fotoeléctrica

(marcha hacia delante) (fig. 2)

Inicia el proceso de desmenuzamiento tan pronto como se introduzca material por una de las dos bocas de entrada.

4 = Indicación de control

„Disponibilidad de servicio“ (fig. 1)

Se ilumina cuando queda conectado el pulsador.

5 = Indicación de control

„Atasco de material“ (fig. 1)

Se enciende si se ha alimentado demasiado material hacia el mecanismo de corte. El mecanismo de corte se bloquea, invierte brevemente el sentido de marcha y se detiene. El motor se desconecta.

6 = Indicador de control

“Sobrecarga del motor” (fig. 1)

Se enciende en el caso de una sobrecarga del motor. La máquina no se puede poner de nuevo en marcha hasta después de haber transcurrido la fase de enfriamiento del motor.

7 = Indicación de control „Falta recipiente“ (fig. 1)

Se enciende cuando el recipiente de recogida no se encuentra alojado en su sitio. La máquina se desconecta automáticamente al extraer el recipiente y no puede ponerse de nuevo en funcionamiento hasta que vuelva a alojarse en su sitio el recipiente.

8 = Indicación de control (fig. 1)

„Recipiente lleno“ / „retroceso“

a) modelo 3000C

Se enciende cuando el recipiente de recogida está lleno y tiene que ser vaciado. Al mismo tiempo se desconecta automáticamente la máquina.

b) modelo 3000S

Se enciende cuando el mecanismo de corte ha sido conmutado a marcha hacia atrás.



¡La destructora de datos no se debe utilizar nunca como asiento ni como taburete. En caso dado, se corre el peligro de lesiones por caída a causa de una posible rotura del material!

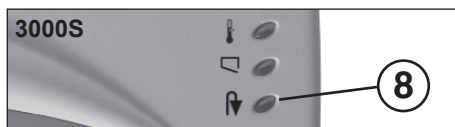

fig. 1

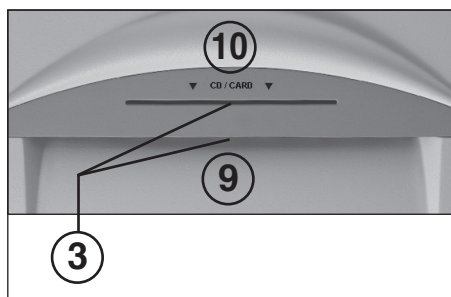
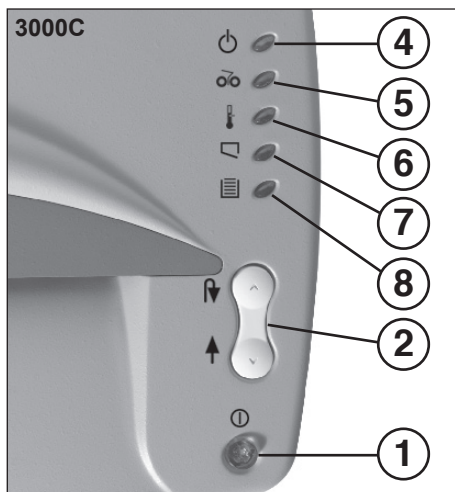

fig. 2

MANEJO

ALIMENTACIÓN DE MATERIAL

- Poner en marcha la máquina pulsando el pulsador (1) (fig. 1). La indicación de control (4) (fig. 1) se enciende.

Alimentación de papel

- Introducir el papel al mecanismo de corte por la boca de alimentación de papel (9) (fig. 2).

Nota: Para la destrucción de láminas transparentes se tiene que conmutar la máquina manualmente a la marcha de avance (conmutar el conmutador basculante (1) (fig. 1) a la posición „↑“).

Alimentación de soportes de datos

- Los soportes de datos (CD, DVD o tarjeta de crédito) se tienen que pasar uno por uno al mecanismo de corte por la boca de alimentación de CD/DVD (10) (fig. 2) de disposición separada.

- La máquina conmuta automáticamente a marcha de avance y arrastra el material hacia dentro. La máquina se para automáticamente después de haberse terminado la operación de desmenuzamiento.



¡No introduzca nunca más material a la máquina que la cantidad máxima indicada (ver bajo “DATOS TÉCNICOS“!

Si a pesar de todo se pasa alguna vez demasiado material al mecanismo de corte, ver bajo “AVERÍA” y “ATASCO DE MATERIAL EN EL APARATO”.

INDICACIÓN DE NIVEL DE LLENADO

DEL RECIPIENTE DE RECOGIDA (fig. 3):

El recipiente de recogida tiene que ser vaciado cuando el material desmenuzado pueda ser visto por la ventana de control del nivel de llenado (11) (fig. 3).

Modelo 3000C

Funciones de indicación adicionales:

Antes de alcanzarse el nivel de llenado máximo, que trae consigo una desconexión de la máquina, se emite hasta tres veces una señal acústica, indicando así que se tiene que vaciar el recipiente.

Una vez lleno el recipiente de recogida, se desconecta la máquina. La indicación de control (8) (fig. 1) se enciende.

MANEJO

VACIADO DEL RECIPIENTE DE RECOGIDA (Fig. 3):

Proceder ahora de la manera siguiente:

- Retirar por delante el recipiente de recogida y vaciar su contenido en el lugar previsto para ello. El indicador de control (7) (Fig. 1) se enciende.
- Una vez vacío, colocar de nuevo el recipiente debajo del aparato y empujarlo hacia dentro.

Indicación: ¡La máquina funciona únicamente estando completa y correctamente alojado el recipiente de recogida!

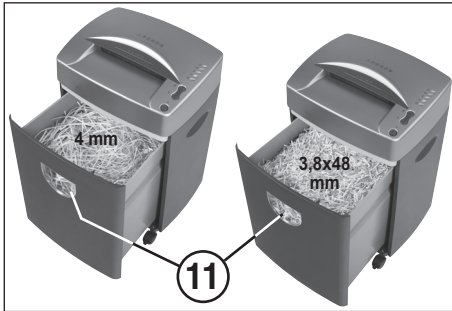

fig. 3

MANTENIMIENTO / ELIMINACIÓN

LIMPIEZA DE LAS FOTOCÉLULAS (Fig. 4):

En el caso de que se hayan quedado trozos de papel adheridos en la ranura de entrada (p. ej. tras una acumulación de papel), es posible que el aparato no se desconecte a causa de la fotocélula „tapada“. Puede retirar los trozos de papel o bien limpiar la fotocélula, alimentando el mecanismo de corte con una hoja adicional, o activar la marcha de retroceso de la máquina, pasando a continuación brevemente con un pincel sobre ambas „ópticas“ de las fotocélulas.

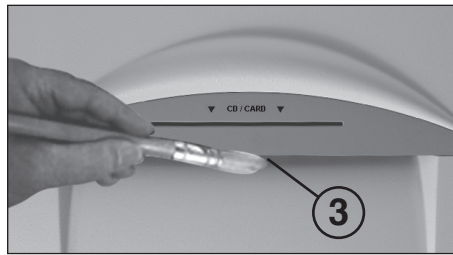

fig. 4

MANTENIMIENTO DEL MECANISMO DE CORTE (3,8x48 mm):



Los mecanismos de corte cruzado se deberán engrasar a intervalos regulares después de haber transcurrido una duración determinada de funcionamiento para conservar la potencia de corte.

La potencia de corte óptima se consigue distribuyendo algo de aceite especial (número de pedido se indica en el apartado "ACCESORIO ESPECIAL") en una hoja de papel e introduciendo ésta, a continuación, por la ranura de entrada del mecanismo de corte (Fig. 5).

RECOMENDACIONES

PARA EL AHORRO ENERGÉTICO:

Observe que el aparato esté siempre desconectado durante la noche (accionar el pulsador (1) (fig. 1)).

ELIMINACIÓN DE LOS RESIDUOS DE LA MÁQUINA:



Elimine los residuos de la máquina al final de su vida útil respetando siempre las normas medioambientales. No tire partes de la máquina ni el embalaje junto con la basura doméstica.



fig. 5

AVERIA

ATASCO DE MATERIAL EN EL APARATO:

(Función Auto-Reverse)

Si se produce un atasco debido a la alimentación excesiva de material, la máquina reacciona como sigue:

- El mecanismo de corte se bloquea, invierte brevemente el sentido de marcha (para liberar el material) y se detiene.
- El motor se desconecta.
- El indicador de control (5) (fig. 1) se enciende.

Proceder ahora de la manera siguiente:

Atasco de material en la boca de alimentación de papel (9)

- Desgarrar el papel devuelto directamente algo por encima de la boca de alimentación.
- Conmutar brevemente el conmutador basculante (1) (fig. 1) a la posición „↑“.
- La indicación de control (5) (fig. 1) se apaga.
- El mecanismo de corte se pone ahora en marcha hacia delante y desmenuza el resto de papel que aún quedaba en el mecanismo.
- Continuar el desmenuzamiento introduciendo una menor cantidad de papel.

Atasco de material en la boca de alimentación de CD/DVD (10)

- Extraer el material introducido.
-  **Extraer el material procediendo con sumo cuidado, ya que existe el riesgo de lesiones por cortes en los bordes muy agudos del material cortado!**
- Conmutar brevemente el conmutador basculante (1) (fig. 1) a la posición „↑“.
- La indicación de control (5) (fig. 1) se apaga.
- El material de corte restante es ahora conducido de nuevo al mecanismo de corte.
- Después de haber pasado por el mecanismo todo el material atascado, continuar el desmenuzamiento introduciendo cantidades adecuadas.

- En caso necesario, conmutar manualmente el mecanismo de corte varias veces a marcha de avance y de retroceso, hasta que el material a desmenuzarse haya pasado en su totalidad por el mecanismo de corte.



Cada vez que se conmute el sentido de avance, se tiene que esperar hasta que se pare el motor!

PROTECCIÓN DE MOTOR:

En el caso de que el motor se sobrecargue, este se desconecta. El indicador de control (6) (fig. 1) se enciende. Desconecte el aparato mediante el pulsador (1) (fig. 1).

Tras un tiempo de enfriamiento de aprox. 50 - 55 minutos (según la temperatura ambiente del local), puede activar de nuevo el aparato.

LISTA DE CHEQUEO EN CASO DE AVERIAS:

En el caso de que el aparato no funcione, compruebe los puntos siguientes:

- ¿Está conectada la **clavija de red** en la red eléctrica?
- ¿Está conectado el **pulsador (1)**?
- ¿Se encuentra correctamente alojado el **recipiente de recogida**?
- ¿Está lleno el **recipiente de recogida**? El recipiente deberá ser vaciado.
- ¿Existe un **atasco de material** en el aparato? Siga las instrucciones en el punto „ATASCO DE MATERIAL“.
- ¿Está sobrecargado el **motor**? Espere a que se enfríe y actívelo de nuevo.

Si ninguno de los puntos indicados corresponden a su caso, póngase en contacto con el servicio de asistencia técnica.

CARACTERÍSTICAS TÉCNICAS

Ancho de corte:

3000S:	4 mm
3000C:	3,8x48 mm

Rendimiento de corte papel:

3000S:	20-22 hojas (70g/m ²)
3000C:	13-16 hojas (70g/m ²)

Rendimiento de corte

Tarjetas de crédito/discos CD/DVD:

1 pieza por pasada

Tensión de conexión:

230V/50Hz
240V/50Hz
120V/60Hz

Fusible previo:

10 A (lento)

Nivel de ruidos:

aprox. 62 dB(A)

Potencia:

0,41 kW

Servicio intermitente:

5 min CONECTADO
55 min DESCONECTADO

Dimensiones:

Anchura:	420 mm
Fondo:	340 mm
Altura:	660 mm
Peso:	aprox. 15 kg

ACCESORIO ESPECIAL

Denominación

Saco de plástico, 300 x 300 x 700 x 0,018 mm

Botellita de aceite, 110 ml

Indicación: En el caso de pedidos posteriores de accesorios especiales y de piezas de repuesto, rogamos se dirija a nuestro representante oficial.

Nº de pedido

99925

88035

IMPORTANTI ISTRUZIONI DI SICUREZZA

-  << L'apparecchio non deve essere usato contemporaneamente da più persone! La disposizione degli elementi di sicurezza si basa su un uso esente da pericoli in „Funzionamento con un solo operatore“.
-  << Durante il procedimento di trinciatura è proibito altri lavori alla macchina /ad es. interventi di pulizia ecc.)!
-  << Questa macchina non è un giocattolo e non è pertanto adatta all'uso da parte di bambini! La concezione di sicurezza della macchina (dimensioni, aperture di alimentazione, interdizioni di sicurezza ecc.) non prevede una manipolazione sicura da parte dei bambini.
-  << Eventuali riparazioni andranno eseguite esclusivamente da personale specializzato!

-   << Pericolo di lesioni! Evitare l'avvicinamento alla bocca d'immissione di parti di indumenti, cravatte, monili, capelli lunghi o altri oggetti sciolti!
-  << Pericolo di lesioni! Non avvicinarsi con le dita alla bocca d'immissione!
-  << Pericolo di lesioni! Non spruzzare liquidi o gas facilmente infiammabili nell'apertura d'entrata!
-  << In casi di pericolo disinnestare la macchina mediante l'interruttore principale, oppure tramite il pulsante d'emergenza o staccando la spina!
-  << Innanzi l'apertura della macchina staccare la spina!

MESSA IN FUNZIONE

CAMPO DI IMPIEGO:
Il distruttore di documenti intimus 3000S / 3000C è una macchina concepita per la trinciatura di documenti scritti in senso generale nonché di supporti dati come CD, DVD e carte di credito.

 **La macchina può essere impiegata solo per la trinciatura di materiale cartaceo e carte di credito nonché di CD e DVD!**
La trinciatura di supporti dati di altro tipo può provocare danni all'apparecchio (p. es. la distruzione della taglierina ecc.).

PLAZZAMENTO DELLA MACCHINA:

- Togliere l'imballaggio e piazzare la macchina.
- Eseguire l'allacciamento dell'apparecchiatura alla rete d'alimentazione mediante l'innesto della spina. (I dati relativi alle valvole di sicurezza sono esposti nel cap. „DATI TECNICI“).

 **L'allacciamento alla la rete di alimentazione della macchina deve risultare facilmente accessibile e dovrebbe trovarsi nelle vicinanze della macchina!**
La macchina andrà piazzata e utilizzata solamente in luoghi chiusi temperati (10-25°C)!

USO

ELEMENTI DI COMANDO:

- 1 = Pulsante „Pronto funzione“ (Fig. 1)**
Con detto pulsante si innesta e disinnesta la macchina..
- 2 = Pulsante a scorrimento (Fig. 1) (avanti / indietro)**
Questo pulsante comprende le seguenti funzioni:
 - Posizione „↑“
La taglierina scorre in avanti.
 - Posizione „↓“
La taglierina scorre indietro.
- 3 = Fotocellula (scorrimento in avanti) (Fig. 2)**
Avvia il processo di trinciatura non appena viene immesso materiale in una delle due bocche apposite.
- 4 = Spia di controllo „Pronto funzione“ (Fig. 1)**
La spia luminosa si accende appena è stato innestato il pulsante (1).

- 5 = Spia di controllo „inceppamento del materiale“ (Fig. 1)**
Sillumina se la taglierina viene alimentata con una quantità eccessiva di materiale. La taglierina si blocca, funziona per un pò all'indietro e quindi si ferma. Il motore viene disinserito.
- 6 = Spia di controllo (Fig. 1) „Sovraccarico motore“**
Si accende se il motore è stato sovraccaricato. Durante la fase di raffreddamento del motore la macchina non può essere avviata.
- 7 = Spia di controllo (Fig. 1) „Manca il contenitore“**
Si accende se il contenitore di raccolta non è stato inserito nella macchina. Quando viene estratto il contenitore la macchina viene disinserita automaticamente e non può più essere riavviata se prima non è stato inserito il contenitore.
- 8 = Spia di controllo (Fig. 1) „Contenitore colmo“ / „Inversione rotazione“**
 - a) modello 3000C
Si accende quando il contenitore di raccolta è pieno e deve essere svuotato. Contemporaneamente la macchina viene disinserita.
 - b) modello 3000S
Si accende quando la taglierina è in modalità di scorrimento all'indietro.

 **Non sedersi né pestare mai il tritatore. Potrebbe rompersi e cadere provocando danni a persone e/o cose!**

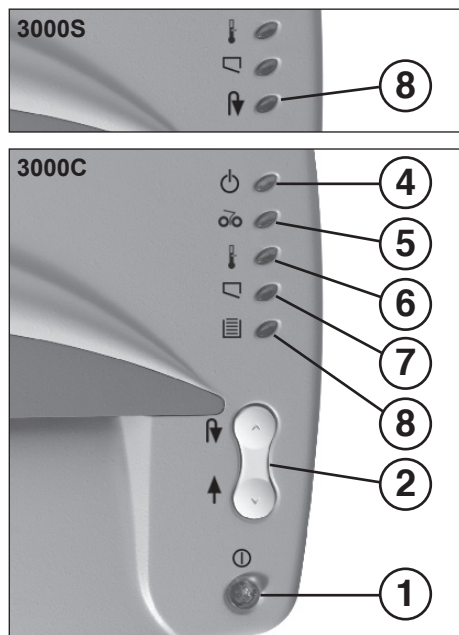

Fig. 1

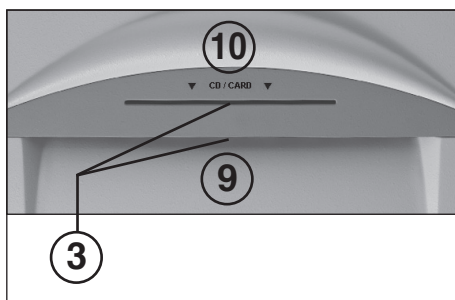

Fig. 2

USO

ALIMENTAZIONE DI MATERIALE

- Innestare la macchina premendo il pulsante (1) (Fig. 1). La spia di controllo (4) (Fig. 1) si accende.

Alimentazione di carta

- Immettere carta nella taglierina attraverso la bocca apposita (9) (Fig. 2).
Avvertenza: se si vogliono trinciare pellicole trasparenti, la macchina deve essere inserita a mano su modalità di scorrimento in avanti (inserire pulsante a scorrimento (1) (Fig. 1) in posizione „↑“).

Alimentazione di supporti dati

- I supporti dati (CD, DVD o carte di credito) devono essere immessi nella taglierina attraverso l'apposita bocca di CD/DVD disposta separatamente (10) (Fig. 2).
- La macchina passa quindi automaticamente alla modalità di scorrimento in avanti e risucchia il materiale. Una volta terminato il processo di trinciatura, la macchina si disinnesta automaticamente.

 **Mai alimentare l'apparecchio con una quantità di materiale maggiore di quella per esso prevista. (vedi „DATI TECNICI“)!**
Nel caso che, nonostante questa avvertenza, dovesse arrivare troppo materiale alla taglierina, vedi „ANOMALIE DI FUNZIONAMENTO“ alla voce „INCEPPAMENTO DELLA CARTA NELL'APPARECCHIO“.

INDICATORE DI LIVELLO DEL CONTENITORE DI RACCOLTA (Fig. 3):

Se il materiale da trinciare risulta visibile nella finestra di controllo dell'indicatore di livello (11) (Fig. 3), il contenitore di raccolta deve essere svuotato.

Modello 3000C

Altre funzioni di segnalazione:

Prima di raggiungere il livello di riempimento massimo del contenitore, che farebbe disinnestare automaticamente la macchina, viene emesso fino a tre volte un allarme acustico per avvertire che il contenitore deve essere svuotato. Se il contenitore di raccolta è pieno, la macchina si disinnesta. La spia di controllo (8) (Fig. 1) si accende.

USO

SVUOTAMENTO DEL CONTENITORE DI SCARICO (Fig. 3):

Procedere come segue:

- Rimuovere il contenitore di raccolta dalla parte anteriore e svuotare il suo contenuto. La spia di controllo (7) (fig. 1) si accende.
- Inserire nuovamente il contenitore svuotato sotto la macchina e spingerlo verso la parte posteriore.

Nota: la macchina funziona solo se il contenitore di raccolta è stato completamente inserito nella macchina!

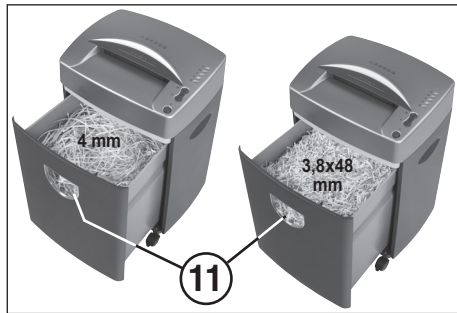

Fig. 3

MANUTENZIONE / SMALTIMENTO

PULIZIA DELLE FOTOCELLULE (Fig. 4):

Venendosi a bloccare pezzi di materiale all'ingresso della bocca d'immissione, (ad es. dopo un inceppamento) è possibile che la macchina non riesca a disinnestarsi a causa del mancato funzionamento delle cellule fotoelettriche. Si dovrà quindi provvedere ad alimentare un altro foglio di carta alla taglierina, oppure invertirne il senso di rotazione, pulendo allo stesso tempo le fotocellule con un pennellino oppure strofinandole con un panno.

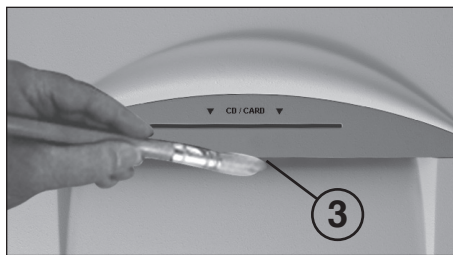

Fig. 4

MANUTENZIONE DELL'UTENSILE DI TAGLIO (3,8x48 mm):



Gli utensili di taglio Cross-Cut devono essere lubrificati con olio regolarmente dopo un determinato tempo di funzionamento, al fine di mantenere costante la potenza di taglio.

Per fare ciò, come mostrato, spargere dell'olio speciale (vedi numero di ordinazione alla voce "ACCESSORI SPECIALI") su un foglio di carta e inserire il foglio nell'utensile attraverso la fessura di immissione (Fig. 5).

CONSIGLIO PER IL RISPARMIO ENERGETICO:

Assicurarsi che durante la notte l'apparecchio sia sempre disinserito (pulsante (1) (fig. 1)).

SMALTIMENTO DELLA MACCHINA:



Smaltire la macchina nel rispetto dell'ambiente al termine della durata d'utilizzo. Non gettare parti della macchina o dell'imballaggio nei rifiuti domestici.



Fig. 5

ANOMALIE DI FUNZIONAMENTO

INCEPPAMENTO DI MATERIALE NELL'APPARECCHIO: (Funzione Auto-Reverse)

Se a causa di un'eccessiva alimentazione di carta si verifica un inceppamento della carta nella macchina, la macchina reagisce come segue:

- La taglierina si blocca, dopodiché funziona per un po' all'indietro (il materiale viene sbloccato) e quindi si ferma.
- Il motore viene disinserito.
- La spia di controllo (5) (Fig. 1) si accende.

Procedere come segue:

Inceppamento della carta nella bocca di immissione per essa prevista (9)

- Strappare la carta rimandata indietro appena sopra la fessura della bocca.
- Inserire brevemente il pulsante a scorrimento (1) (Fig. 1) in posizione „↑“.
- La spia di controllo (5) (Fig. 1) si spegne.
- La taglierina a questo punto scorre in avanti e trincia la carta rimasta in essa.
- Proseguire il processo di trinciatura immettendo quantità più ridotte di carta.

Inceppamento di materiale nella bocca d'immissione di CD/DVD per esso prevista (10)

- Rimuovere il materiale rimandato indietro.



Quando si rimuove il materiale, usare molta cautela dato che ci si espone a pericolo di riportare ferite dovute a contatto con pezzi di materiale resi acuminati o taglienti dalla trinciatura!

- Inserire brevemente il pulsante a scorrimento (1) (Fig. 1) in posizione „↑“.
- La spia di controllo (5) (Fig. 1) si spegne.
- Il materiale da trinciare rimanente viene adesso immesso nuovamente nella taglierina.

- Una volta passato tutto il materiale, proseguire la trinciatura dosando adeguatamente il materiale.
- Se necessario, inserire a mano la taglierina alternatamente su scorrimento in avanti e indietro fino a che il materiale da trinciare non sarà passato e trinciato completamente.



Ogni volta che si cambia il senso di scorrimento, attendere che il motore sia fermo!

PROTEZIONE MOTORE:

Sollecitando il motore oltre i limiti avviene il blocco. La spia di controllo (6) (Fig. 1) si accende. Disinserire la macchina tramite il pulsante (1) (fig. 1).

Dopo un periodo di raffreddamento di circa 50-55 minuti, (dipendente dalla temperatura ambiente) sarà possibile innestare nuovamente la macchina.

CHECK-LIST IN CASO DI ANOMALIE:

Se l'apparecchiatura non dovesse funzionare, eseguire un controllo in base ai seguenti punti:

- Assicurarsi che la **spina di alimentazione** sia ben collegata alla presa?
- È inserito il **pulsante (1)**?
- Il **contenitore di raccolta** è stato completamente inserito sotto la macchina?
- Assicurarsi che il **contenitore di raccolta** non sia colmo altretanto, passando eventualmente allo svuotamento?
- È presente un **inceppamento di materiale** nell'apparecchio? Seguire le istruzioni al punto „INCEPPAMENTO DELLA CARTA“.
- Accertarsi che il **motore** non sia sovraccarico, attendendo eventualmente il raffreddamento dello stesso prima di riavviarlo.

Non trovando il difetto in base ai punti riportati, rivolgersi al proprio rivenditore specializzato.

ACCESSORI SPECIALI

Denominazione

Saco di plastica, 300 x 300 x 700 x 0,018 mm

Bottiglietta olio, 110 ml

Nota: Per le ordinazioni di pezzi accessori speciali si prega di rivolgersi al proprio rivenditore specializzato.

N. di matricola.

99925

88035

DATI TECNICI

Larghezza di taglio:

3000S:	4 mm
3000C:	3,8x48 mm

Potenza di taglio carta:

3000S:	20-22 fogli (70g/m ²)
3000C:	13-16 fogli (70g/m ²)

Prestazione di taglio

Carte di credito/CD/DVD: rispettivamente un'unità per ciclo

Tensione d'allacciamento:

230V/50Hz
240V/50Hz
120V/60Hz

Valvola di dicurezza:

10 A (ritard.)

Livello rumorosità:

circa 62 dB(A)

Potenza assorbita:

0,41 kW





Funzionamento alternato:







5 min ACCESO
55 min SPENTO

Dimensioni:

Larghezza:	420 mm
Profondità:	340 mm
Altezza:	660 mm
Peso:	circa 15 kg

ΛΕΙΟΛΟΓΕΣ ΟΔΗΓΙΕΣ ΑΣΦΑΛΕΙΑΣ

-  << Ο χειρισμός της μηχανής επιτρέπεται να γίνεται μόνο από ένα άτομο κάθε φορά! Η διάταξη των στοιχείων ασφαλείας βασίζεται σε ασφαλή χρήση σύμφωνα με τον „Χειρισμό από ένα άτομο“.
-  << Κατά την διαδικασία τεμαχισμού δεν επιτρέπονται οποιεσδήποτε άλλες επεμβάσεις στο μηχάνημα (π.χ. καθάρισμα κλπ.)!
-  << Η μηχανή αυτή δεν είναι παιχνίδι και δεν ενδείκνυται για την χρήση από παιδιά! Η συνολική κατασκευή αναφερόμενη σε θέματα ασφαλείας (διαστάσεις, ανοίγματα τροφοδοσίας, απενεργοποίηση σε περίπτωση κινδύνου κλπ.) της μηχανής αυτής δεν συμπεριλαμβάνει εγγύηση για ακίνδυνο χειρισμό από παιδιά.
-  << Τυχόν επισκευές επιτρέπεται να εκτελούνται μόνον από ειδικό τεχνίτη!

-   << **Κίνδυνος τραυματισμού!** Κάθε αιωρούμενα αντικείμενα όπως είδη ρουχισμού, γραβάτες, κοσμήματα, μακριά μαλλιά ή άλλα λυτά αντικείμενα να βρίσκονται μακριά από το άνοιγμα τροφοδοσίας του μηχανήματος.
-  << **Κίνδυνος τραυματισμού!** Μη βάζετε τα χέρια σας κοντά στο άνοιγμα τροφοδοσίας.
-  << **Κίνδυνος τραυματισμού!** Μη ψεκάζετε εύφλεκτα υγρά ή αέρια στο άνοιγμα εισόδου!
-  << Σε περίπτωση κινδύνου σβήστε αμέσως το μηχάνημα από τον γενικό διακόπτη κινδύνου ή τραβήξτε το καλώδιο από την πρίζα!
-  << Πρίν ανοίξετε το μηχάνημα, τραβήξτε το καλώδιο παροχής από την πρίζα!

ΘΕΣΗ ΣΕ ΛΕΙΤΟΥΡΓΙΑ

ΠΕΔΙΟ ΧΡΗΣΗΣ:

Ο καταστροφέας **intimus 3000S / 3000C** είναι μία μηχανή για την καταστροφή κοινών εγγράφων, αλλά και cd / dvd και πιστωτικών καρτών.

-  **Η μηχανή επιτρέπεται να χρησιμοποιηθεί μόνο για την καταστροφή χαρτιών και πιστωτικών καρτών και για τον τεμαχισμό cd/dvd!**
Η κοπή άλλων φορέων δεδομένων μπορεί να προκαλέσει βλάβες στη συσκευή (π.χ. καταστροφή του κοπτικού μηχανισμού).



ΤΟΠΟΘΕΤΗΣΗ:

- Ξεπακετάρετε τη συσκευή και στήστε την.
- Συνδέστε τη συσκευή με ρεύμα δικτύου (στοιχεία για την ασφάλεια της πρίζας δικτύου βλέπε “ΤΕΧΝΙΚΑ ΧΑΡΑΚΤΗΡΙΣΤΙΚΑ”).

-  **Η σύνδεση με το δίκτυο να είναι προσβάσιμη και να βρίσκεται κοντά στη μηχανή!**
Η μηχανή να χρησιμοποιείται μόνο σε κλειστούς και θερμαινόμενους χώρους (10-25°C)!

ΧΕΙΡΙΣΜΟΣ

ΣΤΟΙΧΕΙΑ ΧΕΙΡΙΣΜΟΥ:

- 1 = Διακόπτης πίεσης “συσκευή έτοιμη για λειτουργία“ (εικ. 1)
Με το διακόπτη αυτό ενεργοποιείται και απενεργοποιείται η μηχανή.
- 2 = Διακόπτης τάμπλερ (εικ. 1)
(λειτουργία προς τα εμπρός και προς τα πίσω)
Με αυτό τον διακόπτη εκτελούνται οι ακόλουθες λειτουργίες:
 - Θέση ““
Ο κοπτικός μηχανισμός λειτουργεί προς τα εμπρός.
 - Θέση ““
Ο κοπτικός μηχανισμός λειτουργεί προς τα πίσω.
- 3 = Διάταξη ανίχνευσης με δέσμη φωτός (κίνηση προς τα εμπρός) (εικ. 2)
Έναρξη του προγράμματος καταστροφής μόλις εισαχθεί το υλικό σε μία από τις δύο εισόδους.
- 4 = Ένδειξη ελέγχου “συσκευή έτοιμη για λειτουργία“ (εικ. 1)
Ανάβει όταν είναι ενεργοποιημένος ο διακόπτης πίεσης (1).

- 5 = Ένδειξη ελέγχου “μπλοκαρισμένο υλικό“ (εικ. 1)
Ανάβει όταν εισήχθη στο μηχανισμό κοπής πολύ υλικό. Ο μηχανισμός κοπής μπλοκάρει, κινείται κατόπι προς τα πίσω και ακινητοποιείται. Ο κινητήρας απενεργοποιείται.
- 6 = Ένδειξη ελέγχου (εικ. 1)
“υπερφόρτωση του κινητήρα“
Ανάβει όταν υπερφορτώθηκε ο κινητήρας. Η μηχανή δεν μπορεί να εκκινήσει κατά τη φάση ψύξης του κινητήρα.
- 7 = Ένδειξη ελέγχου “λείπει το δοχείο“ (εικ. 1)
Ανάβει όταν δεν έχει σπρωχθεί τελείως από κάτω το δοχείο συλλογής. Η μηχανή απενεργοποιείται αυτόματα κατά την εξαγωγή του δοχείου και δεν μπορεί να επαναλειτουργήσει εάν δεν έχει επαναεισαχθεί από κάτω το δοχείο.
- 8 = Ένδειξη ελέγχου (εικ. 1)
“πλήρες δοχείο / λειτουργία προς τα πίσω“
α) Μοντέλο 3000C
Ανάβει όταν το δοχείο συλλογής είναι πλήρες και πρέπει να εκκενωθεί. Συγχρόνως απενεργοποιείται αυτόματα η μηχανή.
β) Μοντέλο 3000S
Ανάβει όταν ο μηχανισμός κοπής έχει ενεργοποιηθεί για λειτουργία προς τα πίσω.

-  **Δεν επιτρέπεται με κανένα τρόπο η χρήση του καταστροφέα σαν κάθισμα ή σκαλίτσα. Κίνδυνος πτώσης και θραύσης του υλικού!**

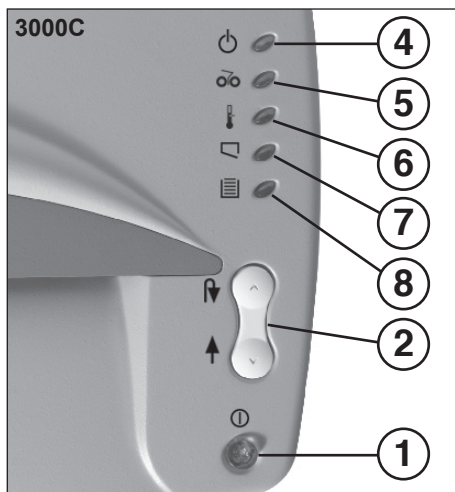
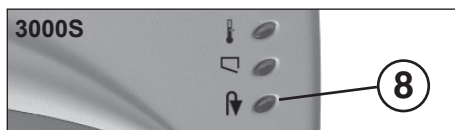

Εικ. 1

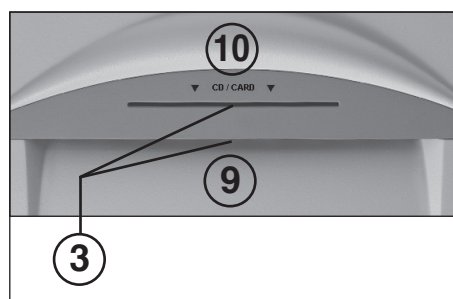

Εικ. 2

ΧΕΙΡΙΣΜΟΣ

ΕΙΣΑΓΩΓΗ ΥΛΙΚΟΥ:

- Ενεργοποιείτε τη μηχανή με το διακόπτη πίεσης (1) (εικ. 1). Ανάβει η ένδειξη ελέγχου (4) (εικ. 1).

Εισαγωγή χαρτιών

- Εισάγετε τα χαρτιά στην σχισμή εισαγωγής χαρτιών (9) (εικ. 2) για καταστροφή από τον κοπτικό μηχανισμό.
Συμβουλή: Για την καταστροφή φωτοδιαπερατών μεμβρανών πρέπει η μηχανή να ενεργοποιηθεί με το χέρι για κίνηση προς τα εμπρός (φέρει το διακόπτη τάμπλερ (1) (εικ. 1) στη θέση ““).

Εισαγωγή φορέων δεδομένων

- Εισάγετε τους φορείς δεδομένων (cd, dvd ή πιστωτικές κάρτες) τη μία μετά την άλλη στην ξεχωριστή είσοδο ασφαλείας (10) (εικ. 2) για καταστροφή από τον κοπτικό μηχανισμό.

- Η μηχανή λειτουργεί αυτόματα με κίνηση προς τα εμπρός και τραβάει μέσα το υλικό. Μετά την καταστροφή η μηχανή απενεργοποιείται αυτομάτως.

-  **Ποτέ μην εισάγετε στη συσκευή περισσότερα υλικά από την αναφερόμενη μέγιστη ποσότητα (βλέπε “ΤΕΧΝΙΚΑ ΧΑΡΑΚΤΗΡΙΣΤΙΚΑ”).**

Εάν παρόλα αυτά εισαχθούν περισσότερα υλικά στον κοπτικό μηχανισμό, βλέπε “ΒΛΑΒΕΣ” στο εδάφιο “ΜΠΛΟΚΑΡΙΣΜΑ ΥΛΙΚΩΝ ΣΤΗ ΣΥΣΚΕΥΗ”.

ΔΕΙΚΤΗ ΣΤΑΘΜΗΣ ΠΛΗΡΟΤΗΤΑΣ ΤΟΥ ΔΟΧΕΙΟΥ ΣΥΛΛΟΓΗΣ (εικ. 3):

Εάν φαίνονται οι κομμένες λωρίδες στο παράθυρο ελέγχου του δείκτη πληρότητας (11) (εικ. 3), πρέπει να εκκενωθεί το δοχείο συλλογής.

Μοντέλο 3000C

Πρόσθετες λειτουργίες ένδειξης:

Πριν γεμίσει το δοχείο τόσο όσο να φτάσει την μέγιστη επιτρεπτή ποσότητα, όπου απενεργοποιείται η μηχανή, ακούγεται μέχρι και τρεις φορές ένας ήχος που σας υπενθυμίζει πως το δοχείο πρέπει να εκκενωθεί. Όταν γεμίσει το δοχείο, απενεργοποιείται η μηχανή. Ανάβει η ένδειξη ελέγχου (8) (εικ. 1).

ΧΕΙΡΙΣΜΟΣ

ΕΚΚΕΝΩΣΗ ΤΟΥ

ΔΟΧΕΙΟΥ ΣΥΛΛΟΓΗΣ (εικ. 3):

Ακολουθήστε τα εξής βήματα:

- Αφαιρέστε από μπροστά το δοχείο συλλογής και αδειάστε το περιεχόμενο. Ανάβει η ένδειξη ελέγχου (7) (εικ. 1).
- Επανατοποθετείτε το αδειο δοχείο κάτω από τη συσκευή και το σπρώχνετε προς τα πίσω.

Συμβουλή: Η μηχανή λειτουργεί μόνο όταν το δοχείο συλλογής έχει σπρωχθεί τελείως προς τα πίσω.

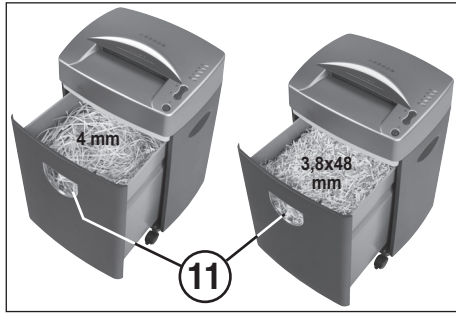

Εικ. 3

ΣΥΝΤΗΡΗΣΗ / ΔΙΑΘΕΣΗ

ΚΑΘΑΡΙΣΜΟΣ ΤΩΝ

ΦΩΤΟΚΥΤΤΑΡΩΝ (εικ. 4):

Εάν μείνουν κομμάτια χαρτιού στη σχισμή εισαγωγής και δεν φεύγουν (π. χ. Μετά από μπλοκάρισμα του χαρτιού) δεν αποκλείεται να μην απενεργοποιείται πλέον η συσκευή λόγω της κατελημμένης διάταξης ανίχνευσης με δέσμη φωτός.

Μπορείτε να αφαιρέσετε τα κομματάκια χαρτιού ή να καθαρίσετε τα φωτοκύτταρα, εισάγοντας ένα φύλλο χαρτιού ή λειτουργώντας τη μηχανή με την όπισθεν ταχύτητα και σκουπίζοντας λίγο τα μάτια του φωτοκύτταρου με ένα πινέλο.

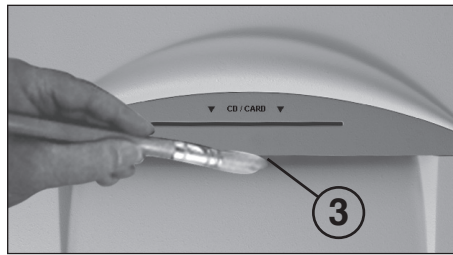

Εικ. 4

ΣΥΝΤΗΡΗΣΗ ΚΟΠΤΙΚΟΥ ΜΗΧΑΝΙΣΜΟΥ (3,8x48 mm):



Οι μηχανισμοί κοπής Cross-Cut πρέπει να λαδώνονται τακτικά μετά από ορισμένη διάρκεια λειτουργίας για να διατηρηθεί η κοπτική τους απόδοση.

Αυτό θα το πετύχετε βάζοντας όπως δείξαμε λίγο ειδικό λάδι (αριθμός παραγγελίας βλέπε στο κεφάλαιο "ΕΙΔΙΚΑ ΕΞΑΡΤΗΜΑΤΑ" και μοιράζοντάς το πάνω σε ένα χαρτί που θα εισάγετε μετά στη σχισμή εισαγωγής προς τον μηχανισμό κοπής (εικ. 5).

ΣΥΜΒΟΥΛΗ ΓΙΑ ΕΞΟΙΚΟΝΟΜΗΣΗ ΕΝΕΡΓΕΙΑΣ:

Να προσέχετε να σβήνετε τη συσκευή στη διάρκεια της ύψτας (διακόπτης πίεσης (1) (εικ. 1).

ΔΙΑΘΕΣΗ ΤΗΣ ΜΗΧΑΝΗΣ ΣΤΑ ΑΠΟΡΡΙΜΜΑΤΑ:



Η διάθεση της μηχανής στα απορρίμματα κατά τη λήξη της διάρκειας ζωής της να γίνεται κατά τρόπο φιλικό προς το περιβάλλον. Μη πετάτε εξαρτήματα της μηχανής ή της συσκευασίας στα οικιακά απορρίμματα.



Εικ. 5

ΒΛΑΒΗ

ΜΠΛΟΚΑΡΙΣΜΑ ΥΛΙΚΟΥ ΣΤΗ ΣΥΣΚΕΥΗ: (Λειτουργία αυτόματης αλλαγής κατεύθυνσης)

Εάν προξενηθεί μπλοκάρισμα του υλικού από εισαγωγή πολύ υλικού, η μηχανή αντιδρά ως ακολούθως:

- Ο μηχανισμός κοπής μπλοκάρει, κινείται κατόπιν προς τα πίσω (ελευθερώνει το υλικό) και ακινητοποιείται.
- Ο κινητήρας απενεργοποιείται.
- Ανάβει η ένδειξη ελέγχου (5) (εικ. 1).

- Όταν περάσουν όλα τα υλικά, συνεχίζετε την εργασία με σωστή δοσολογία.

- Εάν χρειαστεί, βάζετε με το χέρι τον κοπτικό μηχανισμό εναλλάξ στη θέση λειτουργίας προς τα εμπρός ή προς τα πίσω, μέχρι να περάσουν και να καταστραφούν όλα τα υλικά.



Σε κάθε αλλαγή κατεύθυνσης να περιμένετε μέχρι να ακινητοποιηθεί ο κινητήρας!

ΠΡΟΣΤΑΣΙΑ ΚΙΝΗΤΗΡΑ:

Εάν υπερφορτωθεί ο κινητήρας, απενεργοποιείται. Ανάβει η ένδειξη ελέγχου (6) (εικ. 1). Απενεργοποιήστε τη μηχανή με το διακόπτη πίεσης (1) (εικ. 1).

Αφήστε τη συσκευή να κρυώσει περ. 50–55 λεπτά (ανάλογα με τη θερμοκρασία του χώρου) και επαναεκκινήστε την.

ΛΙΣΤΑ ΕΛΕΓΧΟΥ ΣΕ ΠΕΡΙΠΤΩΣΗ ΒΛΑΒΗΣ:

- Εάν δεν λειτουργεί η συσκευή, ελέγξτε τα εξής:
 - Έχει συνδεθεί το βύσμα με πρίζα δικτύου;
 - Έχει ενεργοποιηθεί ο διακόπτης πίεσης (1);
 - Έχει σπρωχθεί από κάτω το δοχείο συλλογής;
 - Είναι γεμάτο το δοχείο συλλογής; Πρέπει να αδειαστεί το δοχείο συλλογής.
 - Υπάρχει μπλοκάρισμα υλικών στη συσκευή; Ακολουθήστε τις οδηγίες στο κεφάλαιο "ΜΠΛΟΚΑΡΙΣΜΑ ΥΛΙΚΟΥ ΣΤΗ ΣΥΣΚΕΥΗ".
 - Έχει υπερφορτωθεί ο κινητήρας; Περιμένετε μέχρι να κρυώσει και επαναεκκινήστε τον.

Εάν δεν συμβαίνει τίποτα από όλα αυτά, επικοινωνήστε με το ειδικό κατάστημα.

Ακολουθήστε τα εξής βήματα:

Μπλοκάρισμα χαρτιών στη σχισμή εισαγωγής (9)

- Κόψτε το χαρτί λίγο πιο πάνω από τη σχισμή εισαγωγής.
- Βάλτε το διακόπτη τάμπλερ (1) (εικ. 1) σύντομα στη θέση "↑".
- Σβήνει η ένδειξη ελέγχου (5) (εικ. 1).
- Ο κοπτικός μηχανισμός κινείται τώρα προς τα εμπρός και κόβει το υπόλοιπο κομμάτι χαρτιού που βρίσκεται στον κοπτικό μηχανισμό.
- Συνεχίστε την εργασία με εισαγωγή μικρότερων ποσοτήτων χαρτιών.

Μπλοκάρισμα υλικού στη σχισμή εισαγωγής ασφαλείας (10)

- Αφαιρέστε το υλικό που επιστρέφεται.



Να αφαιρείτε το υλικό προσεκτικά, διότι υφίσταται σοβαρός κίνδυνος τραυματισμού από τις αιχμηρές άκρες!

- Βάλτε το διακόπτη τάμπλερ (1) (εικ. 1) σύντομα στη θέση "↑".
- Σβήνει η ένδειξη ελέγχου (5) (εικ. 1).
- Τώρα εισάγονται τα υπόλοιπα υλικά στον μηχανισμό κοπής.

ΕΙΔΙΚΑ ΑΞΕΣΟΥΑΡ

Χαρακτηρισμός

Πλαστική σακούλα, 300 x 300 x 700 x 0,018 mm

Μπυκαλάκι λαδιού, 110 ml

Συμβουλή: Εάν θέλετε να παραγγείλετε έξτρα αξεσουάρ ή αν χρειάζεστε ανταλλακτικά, επικοινωνήστε με το ειδικό κατάστημα.

Αριθμ. Παραγγ.

99925

88035

ΤΕΧΝΙΚΑ ΣΤΟΙΧΕΙΑ

Πλάτος κοπής:

3000S: 4 mm

3000C: 3,8x48 mm

Αποδοτικότητα κοπής χαρτιού:

3000S: 20-22 φύλλα (70g/m²)

3000C: 13-16 φύλλα (70g/m²)

Αποδοτικότητα κοπής

πιστωτικών καρτών/cd/dvd:

ανά 1 τεμάχιο κάθε φορά

Τάση σύνδεσης:

230V/50Hz

240V/50Hz

120V/60Hz

Προσφάλεια:

10 A (αδρανής)

Εκπομπή θορύβου:

περ. 62 dB(A)

Ισχύς:

0,41 kW

Διακεκομμένη λειτουργία:

5 λεπτά ΕΝΕΡΓΟ

55 λεπτά ΠΑΥΣΗ

Διαστάσεις:

Πλάτος: 420 mm

Βάθος: 340 mm

Ύψος: 660 mm

Βάρος: περ. 15 kg

WAŻNE ZASADY BEZPIECZEŃSTWA



« Urządzenie nie może być obsługiwane przez kilka osób jednocześnie! Elementy zabezpieczające są konstruowane tak, aby możliwa była bezpieczna „jednoosobowa” obsługa urządzenia.



« Podczas procesu rozdrabniania przy maszynie nie wolno wykonywać innych prac (np. oczyszczania itp.)!



« Maszyna nie jest zabawką i dlatego nie jest przeznaczona dla dzieci! Koncepcja bezpieczeństwa maszyny (wymiary, otwory doprowadzające, wyłączniki bezpieczeństwa etc.) nie przewiduje żadnych gwarancji dotyczących bezpiecznego użycia przez dzieci.



« Prace naprawcze mogą być wykonywane wyłącznie przez specjalistów!



« **Zagrożenie doznaniem obrażeń!** Luźne części odzieży, krawaty, biżuterię, długie włosy i inne luźne przedmioty należy trzymać z daleka od otworu wpustowego maszyny!



« **Zagrożenie doznaniem obrażeń!** Nie sięgać palcami do otworu wpustowego!



« **Zagrożenie doznaniem obrażeń!** Nie rozpylać w otworach wlotowych żadnych łatwo palnych cieczy lub gazów!



« W razie niebezpieczeństwa maszynę wyłączyć wyłącznikiem głównym, wyłącznikiem awaryjnym lub wyciągnąć wtyczkę z gniazdka sieciowego!



« Przed otwarciem maszyny należy wyciągnąć wtyczkę z gniazdka sieciowego!

URUCHOMIENIE

ZAKRES ZASTOSOWANIA:

Niszczarka **intimus 3000S / 3000C** jest urządzeniem przeznaczonym do niszczenia druków oraz nośników danych, takich jak płyty CD, DVD oraz karty kredytowe.



Urządzenie można stosować jedynie do niszczenia papieru i kart kredytowych oraz do niszczenia płyt CD i DVD!

Niszczenie innego rodzaju nośników danych może spowodować szkody na urządzeniu (np. zniszczenie mechanizmu tnącego itd.).

USTAWIENIE:

- Rozpakować i ustawić urządzenie.
- Podłączyć urządzenie za pomocą wtyczki sieciowej do sieci elektrycznej (dane o wymaganym zabezpieczeniu gniazda sieciowego, patrz „DANE TECHNICZNE”).



Przyłącze sieciowe urządzenia musi być dostępne i powinno znajdować się w pobliżu urządzenia!

Urządzenie powinno być użytkowane wyłącznie w zamkniętych pomieszczeniach o temperaturze w zakresie 10-25 °C!

OBSŁUGA

ELEMENTY OBSŁUGI:

- 1 = Przycisk „Gotowość do pracy“ (rys. 1)**
Za pomocą tego przełącznika włącza się urządzenie.
- 2 = Przełącznik preselekcyjny (rys. 1) (do przodu / do tyłu)**
Przełącznik posiada następujące funkcje:
 - Położenie „↑“
Mechanizm tnący biegnie do przodu.
 - Położenie „↓“
Mechanizm tnący biegnie do tyłu.
- 3 = Fotokomórka (bieg do przodu) (rys. 2)**
Włącza proces rozdrabniania bezpośrednio po wprowadzeniu materiału do jednego z dwóch otworów doprowadzających.
- 4 = Kontrolka „Gotowość do pracy“ (rys. 1)**
Świeci się, gdy włączony jest przycisk (1).

- 5 = Kontrolka „zator materiału“ (rys. 1)**
Zapala się, gdy do mechanizmu tnącego doprowadzono za dużą ilość materiału. Mechanizm tnący blokuje się, porusza się przez chwilę wstecz i następnie staje. Silnik zostaje wyłączony.
- 6 = Lampka kontrolna (rys. 1) „Przeciążenie silnika“**
Zapala się w przypadku przeciążenia silnika. Urządzenia nie można włączyć podczas fazy chłodzenia silnika.
- 7 = Lampka kontrolna (rys. 1) „Brak pojemnika“**
Zapala się, gdy pojemnik na ścinkę nie został wsunięty. Przy wysuwaniu pojemnika maszyna automatycznie jest wyłączana i nie da się jej uruchomić bez pojemnika.
- 8 = Kontrolka (rys. 1) „Pojemnik pełny“ / „Bieg do tyłu“**
 - Typy 3000C**
Świeci się, gdy pojemnik jest pełny i musi być opróżniony. Jednocześnie urządzenie jest automatycznie wyłączane.
 - Typy 3000S**
Zapala się po przełączeniu mechanizmu tnącego na bieg do tyłu.



Niszczarka nie może być w żadnym wypadku używana jako miejsce do siedzenia i nie można na nią wchodzić. Niebezpieczeństwo upadku wskutek pęknięcia materiału!

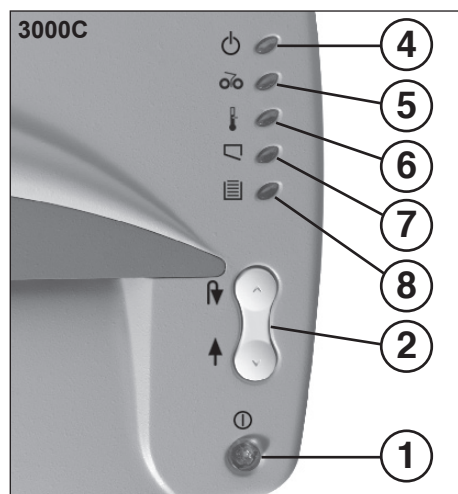

rys. 1

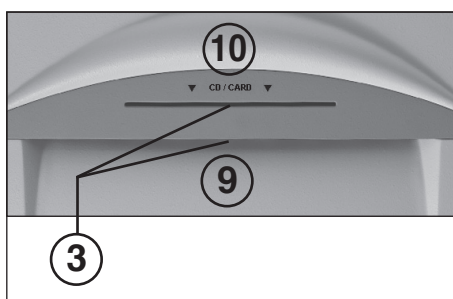

rys. 2

OBSŁUGA

DOPROWADZANIE MATERIAŁU:

- Urządzenie włączyć przyciskiem (1) (rys. 1). Zapala się lampka kontrolna (4) (rys. 1).

Wprowadzanie papieru

- Papier wprowadzić do mechanizmu tnącego przez otwór doprowadzający (9) (rys. 2).
- Wskazówka:** W celu niszczenia folii przepuszczających światło, urządzenie należy ręcznie przełączyć na bieg do przodu (przełącznik preselekcyjny (1) (rys. 1) przełączyć w położenie „↑“).

Wprowadzanie nośników danych

- Nośniki danych (płyty CD, DVD lub karty kredytowe) wprowadzić do mechanizmu tnącego pojedynczo przez oddzielny otwór CD/DVD (10) (rys. 2).
- Urządzenie przełącza się automatycznie na bieg do przodu i wciąga materiał. Po zakończeniu procesu rozdrabniania urządzenie wyłącza się automatycznie.



Do urządzenia w żadnym wypadku nie wolno wprowadzać materiału w ilości przekraczającej podaną ilość maksymalną (patrz „DANE TECHNICZNE“)!

Jeśli mimo tego w mechanizmie tnącym znajdzie się zbyt duża ilość materiału, patrz „ZAKŁÓCENIE PRACY“ w rozdziale „ZATOR MATERIAŁU W URZĄDZENIU“.

WSKAŹNIK ZAPEŁNIENIA

POJEMNIKA NA ŚCINKI (rys. 3):

Jeśli ścinki zbliżą się w okienku do wskaźnika zapełnienia (11) (rys. 3), pojemnik na ścinkę należy opróżnić.

Model 3000C

Funkcje dodatkowe:

Przed osiągnięciem maksymalnej ilości powodującej wyłączenie urządzenia, maksymalnie 3 razy rozlegnie się dźwięk sygnalizujący konieczność opróżnienia pojemnika. Jeśli pojemnik jest zapełniony, urządzenie wyłącza się. Lampka kontrolna (8) (rys. 1) zapala się.

OBSŁUGA

OPRÓŻNIANIE

POJEMNIKA NA ŚCINKI (rys. 3):

Postępować w następujący sposób:

- Wysunąć pojemnik od przodu i usunąć zawartość. Lampka kontrolna (7) (rys. 1) zapala się.
- Ustawić opróżniony pojemnik ponownie pod urządzenie i wsunąć do tyłu.

Wskazówka: Urządzenie pracuje wyłącznie przy pojemniku całkowicie wsuniętym do tyłu!

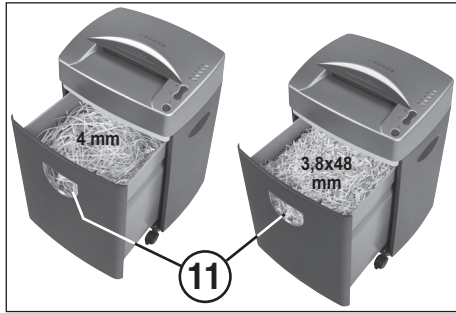

rys. 3

KONSERWACJA / UTYLIZACJA

CZYSZCZENIE FOTOKOMÓRKI (rys. 4):

Jeśli kawałki papieru zatrzymałyby się w szczelinie mechanizmu tnącego (np. w wyniku zatoru papieru) możliwa jest sytuacja, że urządzenie nie zostanie wyłączone przez „uruchomioną” bramkę świetlną.

Można usunąć kawałki papieru lub wyczyścić fotokomórkę poprzez włożenie w szczelinę mechanizmu tnącego kolejnej kartki papieru lub włączenie pracy urządzenia do tyłu, następnie wytarcie pędzelkiem obu elementów fotokomórki.

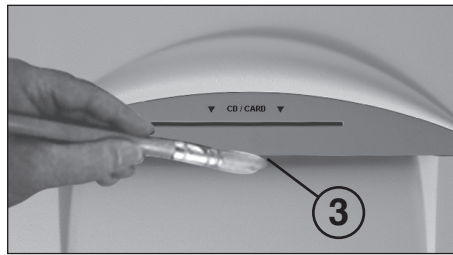

rys. 4

KONSERWACJA

MECHANIZMU TNĄCEGO (3,8x48 mm):



Aby zachować wysoką jakość urządzenia, należy w regularnych odstępach czasu oliwić mechanizm tnący Cross Cut.

Najlepsze efekty osiągną Państwo przez użycie, jak w sposób przedstawiony na rysunku, specjalnego oleju (numer zamówieniowy patrz „AKCESORIA”), który należy rozsmarować na kartce papieru, po czym wsunąć kartkę w szczelinę mechanizmu tnącego (rys. 5).

PORADA DO OSZCZĘDNOŚCI ENERGII:

Zwrócić uwagę na to, aby urządzenie było wyłączone na noc. Ustawić przełącznik funkcyjny (1) (rys. 1).

UTYLIZACJA MASZyny:



Po upływie okresu użytkowania maszyną należy zutylizować w sposób nieszkodliwy dla środowiska. Nie wyrzucać części maszyny lub opakowania razem z odpadami i śmieciami z gospodarstw domowych.



rys. 5

ZAKŁÓCENIE PRACY

ZATOR MATERIAŁU W URZĄDZENIU:

(Automatyczne przełączanie na bieg do tyłu)

Jeżeli ze względu na za duże ilości wprowadzonego materiału dojdzie do zatoru, urządzenie reaguje w następujący sposób:

- mechanizm tnący blokuje się, porusza się przez chwilę wstecz (materiał zostaje zwolniony) i następnie zatrzymuje się.
- Silnik wyłącza się.
- Lampka kontrolna (5) (rys. 1) zapala się.

Postępować w następujący sposób:

Zator papieru w otworze doprowadzającym (9)

- Wycofany papier oderwać w szczelinie mechanizmu tnącego.
- Przełącznik preselekcyjny (1) (rys. 1) przełączyć na krótko w położenie „↑”.
- Lampka kontrolna (5) (rys. 1) gaśnie.
- Mechanizm tnący biegnie teraz do przodu i rozdrabnia papier pozostały w mechanizmie tnącym.
- Proces rozdrabniania kontynuować z mniejszą ilością papieru.

Zator materiału w otworze CD/DVD (10)

- Wyjąć wycofany materiał.



Materiał wyjmować ostrożnie z powodu niebezpieczeństwa skażenia o ostre elementy mechanizmu tnącego!

- Przełącznik preselekcyjny (1) (rys. 1) przełączyć na krótko w położenie „↑”.
- Lampka kontrolna (5) (rys. 1) gaśnie.
- Pozostałe ścinki są ponownie wprowadzane do mechanizmu tnącego.
- Gdy ścinki opuszczają mechanizm tnący, proces rozdrabniania kontynuować z prawidłową ilością materiału.

- W razie potrzeby mechanizm tnący przełączać w sposób ręczny naprzemiennie na bieg do przodu i do tyłu, aż ścinki opuszczą mechanizm tnący i ulegną rozdrobnieniu.



Podczas przełączania kierunku pracy odczekać, aż silnik się zatrzyma!

STYCNIK OCHRONNY SILNIKA:

W razie przeciążenia silnika nastąpi jego wyłączenie. Lampka kontrolna (6) (rys. 1) zapala się. Wyłączyć urządzenie przyciskiem (1) (rys. 1).

Po czasie schłodzenia ok. 50-55 minut (zależnie od temperatury w pomieszczeniu), można ponownie włączyć urządzenie.

LISTA KONTROLNA W RAZIE ZAKŁÓCENIA:

W razie wystąpienia zakłócenia pracy urządzenia, należy sprawdzić następujące punkty:

- czy **wtyczka sieciowa** jest podłączona do zasilania?
- czy **przycisk (1)** jest włączony?
- czy **pojemnik na ścinki** jest wsunięty?
- czy **pojemnik na ścinki** jest pełny? Pojemnik musi być opróżniony.
- czy jest **zator materiału** w urządzeniu? Patrz instrukcje dla „zatoru materiału”.
- czy **silnik** jest przeciążony? Odczekać do momentu ochłodzenia silnika i ponownie uruchomić go.

Jeśli żaden z powyższych punktów nie odpowiada zaistniałemu zakłóceniu, zawiadomić punkt sprzedaży urządzenia.

AKCESORIA

Opis

Worek plastikowy, 300 x 300 x 700 x 0,018 mm

Buteleczka z olejem, 110 ml

Wskazówka: W przypadku dodatkowego zamówienia akcesoriów lub części zamiennych proszę zwrócić się do punkt sprzedaży.

Nr kat.

99925

88035

DANE TECHNICZNE

Szerokość cięcia:

3000S:	4 mm
3000C:	3,8x48 mm

Wydajność cięcia papieru:

3000S:	20-22 kartek (70g/m ²)
3000C:	13-16 kartek (70g/m ²)

Wydajność cięcia

Karty kredytowe/CD/DVD: po jednej sztuce

Napięcie przyłączowe:	230V/50Hz
	240V/50Hz
	120V/60Hz

Bezpiecznik: 10 A (inercyjny)

Poziom hałasu roboczego: ok. 62 dB(A)

Moc: 0,41 kW

Tryb pracy przerywanej: 5 min. PRACY
55 min. PRZERWY

Wymiary:

szerokość:	420 mm
głębokość:	340 mm
wysokość:	660 mm
Ciężar:	ok. 15 kg

DŮLEŽITÁ BEZPEČNOSTNÍ UPOZORNĚNÍ

-  << **Stroj nesmí být současně obsluhován více osobami!**
Rozmístění bezpečnostních prvků je dimenzováno pro bezpečnou obsluhu „jedním člověkem“.
-  << **V průběhu řezacího procesu se nesmí na stroji provádět žádné jiné práce (např. čištění apod.)!**
-  << **Stroj není žádná hračka a není vhodný k tomu, aby ho používaly děti!**
Celková bezpečnostně technická koncepce (rozměry, přírodní otvory, bezpečnostní vypínání atd.) tohoto stroje nezaručuje bezpečnou manipulaci od dětí.
-  << **Opravy smí být prováděny pouze odborníkem!**
-   << **Nebezpečí poranění! Volné části oděvu, kravaty, šperky, dlouhé vlasy nebo jiné volné předměty musejí být udržovány v bezpečné vzdálenosti od přírodního otvoru!**
-  << **Nebezpečí poranění! Nestrkejte prsty do přírodního otvoru!**
-  << **Nebezpečí poranění! Do otvoru nestříkajte žádné snadno zápalné kapaliny nebo plyny!**
-  << **V případě nebezpečí vypněte stroj hlavním vypínačem, nouzovým vypínačem nebo vytáhněte síťovou zástrčku!**
-  << **Před otevřením stroje vytáhněte síťovou zástrčku!**

UVEDENÍ DO PROVOZU

OBLAST NAsAZENÍ:
Řezačka datových médií **intimus 3000S / 3000C** slouží k drčení a řezání obecných písemností i datových nosičů včetně CD, DVD a kreditních karet.

 **Tento stroj je povoleno používat pouze k řezání papíru a kreditních karet a k řezání CD a DVD disků!**
Skartování jiných než definovaných datových nosičů může skartovač (např. řezný nástroj) poškodit.

INSTALACE:

- Přístroj vybalte a nainstalujte.
- Připojte skartovač pomocí síťové zástrčky na elektrickou síť (údaje o potřebném jištění síťové zásuvky viz „TECHNICKÉ ÚDAJE“).

 **Síťová přípojka stroje musí být volně přístupná a má se nacházet v blízkosti stroje!**
Stroj se má používat pouze v uzavřených a temperovaných místnostech (10-25 °C)!

OBSLUHA

OVLÁDACÍ PRVKY:

- 1 = Tlačítko „Připraven k provozu“ (obr. 1)**
Pomocí tohoto spínače se skartovač zapne.
- 2 = Kolébkový spínač (obr. 1) (Vpřed / vzad)**
Tento spínač má následující funkce:
 - Poloha „↑“
Řezačka jede vpřed.
 - Poloha „↓“
Řezačka jede dozadu.
- 3 = Světelná závora (chod vpřed) (obr. 2)**
Spouští operaci řezání, jakmile je materiál zaveden do jedné z obou přírodních šachet.
- 4 = Kontrolní indikace „Připraven k provozu“ (obr. 1)**
se rozsvítí, když je tlačítko (1) zapnuto.

- 5 = Kontrolní indikace „Nahromadění materiálu“ (obr. 1)**
se rozsvítí, bylo-li do řezacího ústrojí přivedeno příliš velké množství materiálu. Řezací ústrojí se zablokuje, hned potom se rozběhne kousek zpátky a zastaví se. Motor se vypne.
- 6 = Kontrolní indikace (obr. 1) „Přetížení motoru“**
Rozsvítí se, pokud je motor přetížen. Během fáze ochlazování motoru stroj nelze spustit.
- 7 = Kontrolní indikace (obr. 1) „Chybí sběrná nádoba“**
se rozsvítí, není-li sběrná nádoba zasunuta. Při vytažení nádoby se stroj automaticky vypne a bez zasunuté nádoby jej nelze zapnout.
- 8 = Kontrolní indikace (obr. 1) „Nádoba je plná“ / „Zpětný chod“**
 - a) Typus 3000C**
se rozsvítí, když je sběrná nádoba naplněná a musí se vyprázdnit. Současně bude stroj automaticky vypnutý.
 - b) Typus 3000S**
Rozsvítí se, pokud je řezačka zapnuta na zpětný chod.

 **Skartovač se nesmí v žádném případě používat jako místo k sezení nebo jako stupátko!**

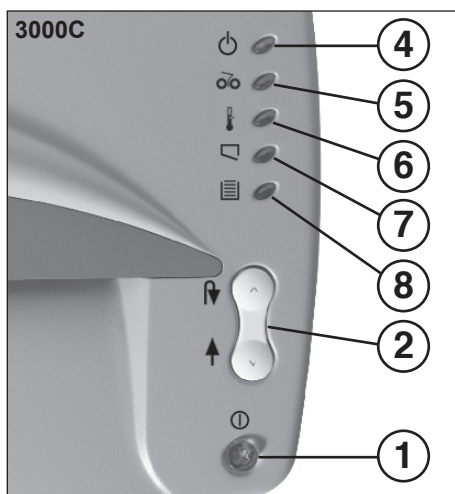
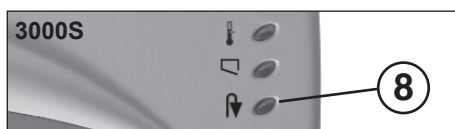

Obr. 1

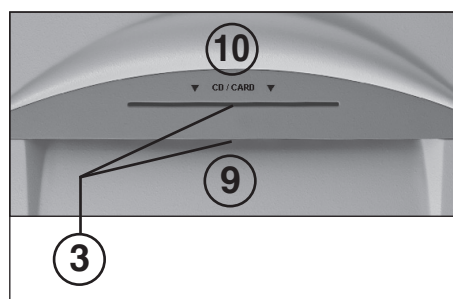

Obr. 2

OBSLUHA

PŘÍVOD MATERIÁLU:

- Stroj zapnete tlačítkem (1) (obr. 1). Rozsvítí se kontrolní indikace (4) (obr. 1).

Přívod papíru

- Papír se přivádí k řezačce přírodní šachtou papíru (9) (obr. 2).
- Poznámka:** K řezání průhledných fólií se stroj musí spustit ručně na chod vpřed (kolébkový přepínač (1) (obr. 1) přepněte do polohy „↑“).

Přívod datových nosičů

- Datové nosiče (CD, DVD nebo kreditní karty) podávejte k řezačce jednotlivě samostatnou CD/DVD podávací šachtou (10) (obr. 2).
- Stroj se automaticky zapne na chod vpřed a vtáhne materiál. Po operaci rozřezání se stroj automaticky vypne.

 **Do přístroje nikdy nepodávejte víc materiálu najednou, než je maximální povolená výška (viz „TECHNICKÉ PARAMETRY“)!**
Pokud by se přesto dostalo do řezačky příliš mnoho materiálu najednou, viz „PORUCHA“ v bodě „NAHROMADĚNÍ MATERIÁLU V PŘÍSTROJI“.

UKAZATEL STAVU NAPLNĚNÍ SBĚRNÉHO ZÁSObNÍKU (OBR. 3):

Jestliže nařezaný materiál dosahuje v kontrolním okénku až k ukazateli stavu naplnění (11) (obr. 3), je třeba vyprázdnit sběrný zásobník.

Model 3000C

Další zobrazovací funkce:

Před dosažením maximálního množství naplnění, kterým se stroj vypne, zazní až třikrát akustický signál (pípnutí) jako upozornění, že zásobník je třeba vyprázdnit. Je-li sběrný zásobník naplněn, stroj se vypne. Rozsvítí se kontrolní indikace (8) (obr. 1).

OBSLUHA

VYPŘÁZDNĚNÍ SBĚRNÉ NÁDOBY (Obr. 3):

Postupujte následovně:

- Vyndejte zepředu sběrnou nádobu a vyprázdněte její obsah. Rozsvítí se kontrolní indikace (7) (obr. 1).
- Vyprázdněnou nádobu opět postavte pod skartovač a posuňte ji směrem dozadu.

Upozornění: Skartovač běží pouze při úplné podstrčené sběrné nádobě!

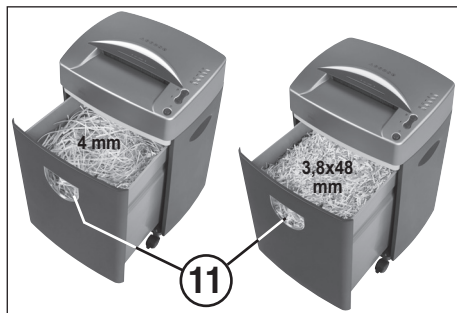

Obr. 3

ÚDRŽBA / LIKVIDACE

ČISTĚNÍ FOTOBUNĚK (Obr. 4):

Zůstanou-li listy papíru ležet ve vstupní štěrbině (např. po nahromadění papíru) je možné, že se skartovač vlivem „obsazené“ světelné závory vypne.

Můžete listy papíru vyndat, popř. vyčistit fotobuňku tím, že do řezacího ústrojí přivedete další list papíru nebo skartovač zapnete na chod pozpátku a pomocí štětce krátce otřete obě „oči“ fotobuňky.

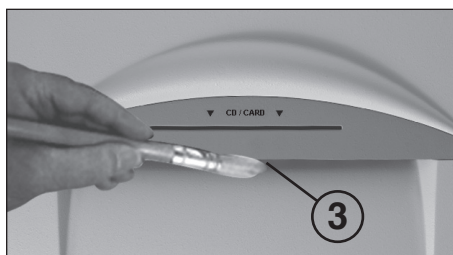

Obr. 4

ÚDRŽBA STŘÍHACÍHO ZAŘÍZENÍ (3,8x48 mm):



Stříhací zařízení cross-cut má být pravidelně po určité době provozu namazáno olejem, aby byl udržen řezací výkon.

Toho dosáhnete nejlépe tak, že podle obrázku rozetřete trochu speciálního oleje (objednací číslo viz pod „ZVLÁŠTNÍ PŘÍSLUŠENSTVÍ“) na list papíru, který pak zavedete do vstupní štěrbině stříhacího zařízení (obr. 5).

TIPY K ŠETŘENÍ ENERGIE:

Dbejte na to, aby skartovač byl přes noc vypnutý (ovládáním spínače funkcí (1) (obr. 1).

LIKVIDACE STROJE:



Stroj na konci jeho životnosti likvidujte vždy s ohledem na životní prostředí. Žádné díly stroje nebo obalu nedávejte do domácího odpadu.

PORUCHA

NAHROMADĚNÍ MATERIÁLU V PŘÍSTROJI: (Funkce automatického zpětného chodu)

Dojde-li vlivem velkého množství přiváděného materiálu k jeho nahromadění, reaguje skartovač následovně:

- Řezný mechanismus se zablokuje, potom se rozběhne kousek pozpátku (materiál se uvolní) a zastaví se.
- Motor se vypne.
- Rozsvítí se kontrolní indikace (5) (obr. 1).

Postupujte následovně:

Nahromadění papíru v přívodní šachtě papíru (9)

- Vracený papír odtrhněte těsně nad vstupní štěrbinou.
- Kolébkový přepínač (1) (obr. 1) přepněte krátce do polohy „↑“.
- Kontrolní indikace (5) (obr. 1) zhasne.
- Řezný mechanismus běží nyní vpřed a řeže zbytky papíru, které v něm zůstaly.
- V řezání pokračujte s menším množstvím papíru.

Nahromadění materiálu v CD/DVD přívodní šachtě (10)

- Neskartovaný vracející se materiál odeberte.
- **Materiál odebírejte opatrně, protože jeho hrany jsou v důsledku řezání ostré!**
- Kolébkový přepínač (1) (obr. 1) přepněte krátce do polohy „↑“.
- Kontrolní indikace (5) (obr. 1) zhasne.
- Zbývající řezaný materiál se nyní znovu přivede k řeznému mechanismu.

- Jestliže řezaný materiál proběhl řezným mechanismem, pokračujte v řezání se správným dávkováním materiálu.
- Je-li to třeba, řezný mechanismus ručně přepínáte střídavě na chod vpřed a zpět, až řezaný materiál celý projde řezným mechanismem a rozřeže se.



Při každém přepnutí směru řezání počkejte, až se motor zcela zastaví!

OCHRANA MOTORU:

Bude-li motor přetížený, tak se vypne. Rozsvítí se kontrolní indikace (6) (obr. 1). Vypněte skartovač tlačítkem (1) (obr. 1).

Po ochlazení trvajícím cca 50-55 minut (podle teploty místnosti) můžete skartovač znovu používat.

KONTROLNÍ SEZNAM PŘI PORUCHÁCH:

Jestliže skartovač nefunguje, zkontrolujte následující body:

- Je **síťová zástrčka** připojená na síť?
- Je **Tlačítko (1)** zapnuté?
- Je podstrčená **sběrná nádoba**?
- Je **sběrná nádoba** plná? Nádoba se musí vyprázdnit.
- Došlo ve skartovači k **nahromadění materiálu**?
- Řiďte se instrukcemi u „NAHROMADĚNÍ MATERIÁLU“.
- Je **motor** přetížený? Počkejte až se motor ochladí a potom jej znovu spusťte.

Neshodují-li se žádné kontrolní body, informujte prosím Vašeho odborného prodejce.



Obr. 5

TECHNICKÉ ÚDAJE

Řezná šířka:

3000S:	4 mm
3000C:	3,8x48 mm

Řezný výkon papíru:

3000S:	20-22 listů (70g/m ²)
3000C:	13-16 listů (70g/m ²)

Řezací výkon

Kreditní karty/CD/DVD: po 1 ks na průchod

Napájecí napětí:

230V/50Hz
240V/50Hz
120V/60Hz

Pojistka:

10 A (zpožděná)

Hladina hluku:

cca 62 dB(A)

Výkon:

0,41 kW

Přerušovaný provoz:

5 min ZAPNUTO
55 min VYPNUTO

Rozměry:

Šířka:	420 mm
Hloubka:	340 mm
Výška:	660 mm
Hmotnost:	cca 15 kg

ZVLÁŠTNÍ PŘÍSLUŠENSTVÍ

Název

Plastový pytel, 300 x 300 x 700 x 0,018 mm

Lahvička s olejem, 110 ml

Upozornění: Při dodatečném objednání dílů zvláštního příslušenství a potřebě náhradních dílů se prosím obraťte na Vašeho odborného prodejce.

Obj. čís.

99925

88035

ВАЖНИ ИНСТРУКЦИИ ЗА СИГУРНОСТ ПРИ РАБОТА

-  << По едно и също време с уреда не бива да работи **повече от 1 човек!** Частите и елементите, които предпазват работещия с уреда, са конструирани за безопасната "работа на един човек".
-  << Когато машината работи (раздробява хартия) по нея **не бива да се прави нищо** (напр. почистване и т.н.)!
-  << **Забранява се присъствието на деца** в близост до включена и готова за работа машина! Цялостната концепция за сигурността при работа с уреда (размери, отвори за подаване на хартията, аварийно изключване и т.н.) е разработена за безопасно обслужване от възрастен човек.
-  << Ремонти да се извършват само от **специалист!**

-   << **Опасност от нараняване!** Не допускайте в близост до отвора за подаване на хартията **непристегнати части** от облекло, вратовръзки, бижута, дълга коса, или други предмети, които могат да попаднат в отвора.
-  << **Опасност от нараняване!** Не слагайте пръстите на ръката си в отвора за хартията.
-  << **Опасност от нараняване!** Не впръсквайте лесно запалими течности или газове в отвора за хартия!
-  << **В случай на опасност изключете машината от главния шалтер, изключете аварийния шалтер или извадете щекера от контакта!**
-  << Преди да **отворите уреда изваждайте щекера от контакта.**

РАБОТА С МАШИНАТА

ЕЛЕМЕНТИ ЗА ОБСЛУЖВАНЕ:

- 1 = Бутон за включване**
"Готов за работа" (Фиг. 1)
С този бутон машината се включва и изключва.
- 2 = Ключ за превключване (Фиг. 1)**
(напред / назад)
Този ключ превключва между две функции:
 - положение "▲"
Режещият механизъм се движи напред.
 - положение "▼"
Режещият механизъм се движи назад.
- 3 = Светлинна бариера (при движение напред) (Фиг. 2)**
Включва раздробяването, щом в един от двата отвора се подаде материал.
- 4 = Контролна лампа**
"готов за работа" (Фиг. 1)
Светва когато се натисне бутонът за включване (1).

- 5 = Контролна лампа**
"задръстване" (Фиг. 1)
Светва когато към режещия механизъм се подаде твърде много материал за раздробяване. Режещият механизъм блокира, завърта се много малко назад и спира. Двигателят се изключва.
- 6 = Контролна лампа (Фиг. 1)**
"претоварване на двигателя"
Светва когато двигателят се претовари. Докато машината се охлажда, двигателят не може да бъде включен.
- 7 = Контролна лампа**
"Няма контейнер" (Фиг. 1)
Светва когато съдът за раздробения материал **не е подпъхнат изцяло**. При изваждането на контейнера машината автоматично се изключва и докато той не е изцяло вкаран отдолу, тя не може да бъде включена.
- 8 = Контролна лампа (Фиг. 1)**
"контейнерът е пълен" / "движение назад"
а) Модел 3000С
Светва когато контейнерът за раздробения материал се е напълнил и трябва да се изпразни. Едновременно със светването и машината се изключва автоматично.
б) Модел 3000S
Светва когато режещият механизъм се превключи за движение назад.

 **В никакъв случай не използвайте шредера за сядане или пък за да стъпвате върху него. Има опасност да паднете, ако материалът поддаде и шредерът се счупи!**

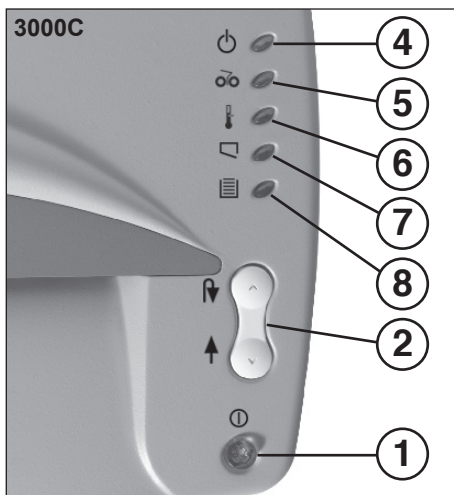
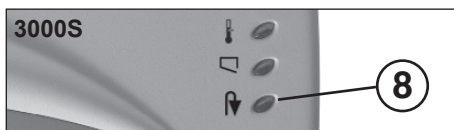

Фиг. 1

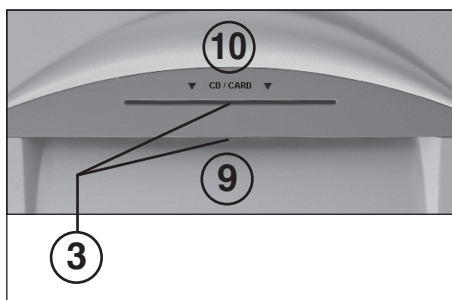

Фиг. 2

ПУСКАНЕ В ЕКСПЛОАТАЦИЯ

ОБЛАСТ НА ПРИЛОЖЕНИЕ:

Шредерът **intimus 3000S / 3000C** е уред за раздробяване на хартия и носители на информация като CD, DVD и кредитни карти.

 **Машината да се използва само за раздробяване и унищожаване на хартия и кредитни карти, както и на CD и DVD!**

Раздробяването на други материали може да причини повреди на уреда (напр. счупване на режещия механизъм и др.).

ПОСТАВЯНЕ НА УРЕДА НА МЯСТОТО МУ:

- Разпаковайте уреда и го поставете на мястото, на което ще работи.
- Включете уреда към мрежата посредством щепсела (Данните за необходимите предпазни мерки за контакта са в "ТЕХНИЧЕСКИ ДАННИ").

 **Щепселът, с който включвате уреда към мрежата, и самият контакт трябва да са лесно достъпни и да са близо до машината!**

Машината е предназначена за използване само в затворени помещения и при стайна температура (10-25°C)!

РАБОТА С МАШИНАТА

ПОДАВАНЕ НА МАТЕРИАЛА:

- Включете машината с бутона за включване (1) (Фиг. 1). Контролната лампа (4) (Фиг. 1) светва.

Подаване на хартия

- Хартията се подава за раздробяване в отвора (9) (Фиг. 2).

Съвет: За раздробяване на фолио, което пропуска светлината, трябва да включите машината ръчно на "ход напред". (Ключът за превключване (2) (Фиг. 1) се включва в положение "▲").

Подаване на магнитни носители и кредитни карти

- Носителите на информация (CD, DVD) и кредитните карти се подават за раздробяване поединично през отвора за кредитни карти, CD и DVD (10) (Фиг. 2), разположен настрани от отвора за подаване на хартията.

- Машината автоматично се включва на "ход напред" и придърпва материала навътре. След като раздробяването приключи, машината автоматично се изключва.

 **Никога не подавайте в машината по-големи количества материал от допустимото (вж. "ТЕХНИЧЕСКИ ДАННИ")!**

Ако въпреки това в режещия механизъм попадне твърде много материал, вж. "ПОВРЕДИ" при "ЗАДРЪСТВАНЕ В УРЕДА".

ИНДИКАЦИЯ ЗА НАПЪЛВАНЕТО НА КОНТЕЙНЕРА ЗА СЪБИРАНЕ НА РАЗДРОБЕНИЯ МАТЕРИАЛ (Фиг. 3):

Когато раздробеният материал достигне нивото на контролното прозрачно за напълването (11) (Фиг. 3) и започне да се вижда там, контейнерът трябва да се изпразни.

Модел 3000С

Допълнителни индикации:

Малко преди да се достигне нивото на напълване на контейнера, при което машината ще се изключи, се чуват до 3 пиукания. Те предупреждават, че контейнерът трябва да се изпразни.

Когато контейнерът се напълни, машината се изключва. Контролната лампа (8) (Фиг. 1) светва.

РАБОТА С МАШИНАТА

ИЗПРАЗВАНЕ НА КОНТРЕЙНЕРА ЗА РАЗДРОБЕНИЯ МАТЕРИАЛ (Фиг. 3):

Постъпва се така:

- Издърпайте контейнера за предната му част и го изпразнете. Контролната лампа (7) (Фиг. 1) светва.
- Поставете празния съд под уреда и го набутайте назад.

Съвет: Машината работи само когато контейнерът е вкаран докрай назад!

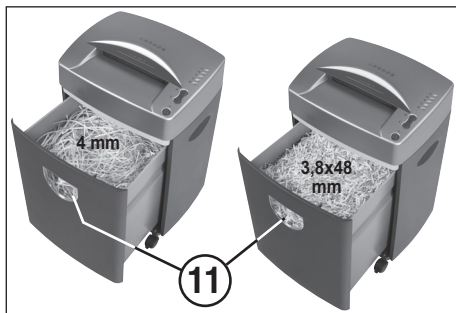

Фиг. 3

ПОДДРЪЖКА / ИЗХВЪРЛЯНЕ НА БРАКУВАН УРЕД

ПОЧИСТВАНЕ НА ФОТОКЛЕТКИТЕ (Фиг. 4):

Ако в отвора за подаване на материал останат дребни частици хартия (напр. след задръстване с хартия), е възможно, уредът да не изключва поради "блокираната" светлинна бариера.

Вие можете да отстраните парченцата хартия или да почистите фотоклетките, като подадете един лист хартия в режещия механизъм (те тогава минават с него) или пък включите машината за движение назад и с четка минете бързо през двете "очи" на фотоклетката.

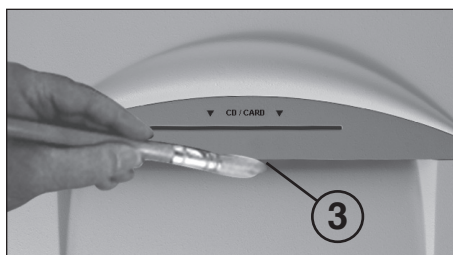

Фиг. 4

ОБСЛУЖВАНЕ НА РЕЖЕЩИЯ МЕХАНИЗЪМ (3,8x48 мм):



След определен период на работа Cross-Cut режещите механизми трябва да бъдат смазвани редовно, за да се поддържа режещата способност. Това можете да постигнете най-добре, както е показано, като разпределите малко специално масло (виж продуктивния номер в "ДОПЪЛНИТЕЛНИ ПРИНАДЛЕЖНОСТИ") върху лист хартия и подайте същия в режещия механизъм през входния отвор (Фиг. 5).

ПРЕПОРЪКА ЗА ИКОНОМИЯ НА ЕНЕРГИЯ:

През нощта изключвайте уреда. Натиснете бутона за включване/изключване (1) (Фиг. 1).

ИЗХВЪРЛЯНЕ НА МАШИНАТА:

След изтичането на експлоатационния период на машината се погрижете тя да бъде предадена за вторични суровини така, че да не замърсява околната среда. Не изхвърляйте части от машината или опаковката ѝ при домакинските отпадъци.



Фиг. 5

ПОВРЕДИ

ЗАДРЪСТВАНЕ В УРЕДА:

(Функция автоматично включване назад)

Ако се стигне до задръстване поради твърде много подаден материал за раздробяване, машината реагира така:

- Режещият механизъм блокира, завърта се малко назад (по този начин освобождава част от захапения материал) и спира.
- Двигателят се изключва.
- Светва контролната лампа (5) (Фиг. 1).

- След като мине този материал, причинил задръстването, продължете раздробяването, като подавате предписаните количества материал.

- Ако се налага, превключете режещия механизъм ръчно няколко пъти за движение напред и назад, докато мине цялото количество и се раздоби докрай.



При всяко превключване на посоката на движение изчаквайте до окончателното спиране на двигателя!

Постъпете по следния начин:

При задръстване с хартия в отвора за подаване на хартия (9)

- Откъснете хартията, която е върната назад, малко над отвора.
- Включете превключвателя (2) (Фиг. 1) за кратко в положение "▲".
- Контролната лампа (5) (Фиг. 1) загасва.
- Режещият механизъм се задвижва отново напред и раздробява остатъците от хартия, които са останали в него.
- Продължете с раздробяването с по-малки количества хартия.

При задръстване в отвора за кредитни карти, CD и DVD (10)

- Махнете материала, който е върнат от машината.
- **Отстранявайте материала много внимателно, за да не се порежете на остри режещи части!**
- Включете превключвателя (2) (Фиг. 1) за кратко в положение "▲".
- Контролната лампа (5) (Фиг. 1) загасва.
- Подайте и останалия материал за раздробяване към режещия механизъм.

ЗАЩИТА НА ДВИГАТЕЛЯ:

Ако двигателят се претовари, той изключва. Светва контролната лампа (6) (Фиг. 1). Изключете уреда чрез бутона за включване/изключване (1) (Фиг. 1).

Оставете уреда да се охлади за около 50-55 минути (в зависимост от температурата на помещението) и след това можете да го включите отново.

КАКВО СЕ ПРОВЕРЯВА ПРИ ПОВРЕДИ:

Ако уредът не работи, проверете следните неща в този ред:

- включен ли е **щекерът** в мрежата?
- включен ли е **бутонът (1)**?
- поставен ли е **контейнерът** под режещата част?
- пълен ли е **контейнерът**?
- Контейнерът трябва да се изпразни.
- има ли **задръстване** в уреда?
- Последвайте инструкциите от главата "ЗАДРЪСТВАНЕ В УРЕДА".
- претоварен ли е **двигателят**?
- Изчакайте го да се охлади и го включете отново.

Ако всичко по този списък е в ред се обърнете към сервиз или специализиран магазин.

ТЕХНИЧЕСКИ ДАННИ

Ширина на рязане:

3000S:	4 мм
3000C:	3,8x48 мм

Производителност при рязане на хартия:

3000S:	20-22 листа (70 г/м ²)
3000C:	13-16 листа (70 г/м ²)

Производителност при рязане на кредитни карти/CD/DVD:

по 1 брой	при всяко подаване
-----------	--------------------

Захранващо напрежение:

230V/50Hz
240V/50Hz
120V/60Hz

Предпазител на входа:

10 A (бавен)
около 63 dB(A)

Ниво на шума:

0,41 kW

Прекувана работа:

5 мин ВКЛ.
55 мин ИЗКЛ.

Размери:

Ширина:	420 мм
Дълбочина:	340 мм
Височина:	660 мм
Тегло:	около 15 кг

ДОПЪЛНИТЕЛНИ ПРИНАДЛЕЖНОСТИ

Обозначение:

Пластмасови чували, 300 x 300 x 700 x 0,018 мм
Шишенце за масло, 110 мл



№ за поръчка

99925

88035

Препоръка: За допълнителна поръчка на принадлежности или резервни части се обръщайте към доставчика на оборудването.

ВАЖНЫЕ УКАЗАНИЯ ПО ТЕХНИКЕ БЕЗОПАСНОСТИ

-  << Аппарат должен использоваться **одновременно только одним человеком!** Указанные элементы предосторожности обоснованы безопасной работе с аппаратом только одного человека.
-  << Во время процесса измельчения на приборе не разрешается проводить никакие другие работы (например, чистить его)!
-  << Машина **не игрушка**, она не предназначена и не рассчитана на детей! Конструкция и исполнение машины с точки зрения техники безопасности (размеры, входные отверстия, защитные блокировки и т. д.) этой машины не дают никакой гарантии безопасного обращения с ней детей.
-  << Ремонт прибора должен проводиться только квалифицированным специалистом!

-   << **Опасность травмирования!** Не подносите близко к входному пазу галстуки, свисающие украшения, длинные волосы или другие незакрепленные предметы, они могут быть втянуты внутрь!
-  << **Опасность травмирования!** Не вставляйте пальцы во входной паз.
-  << **Опасность травмирования!** Не распылять никаких возгораемых жидкостей во входное отверстие!
-  << В случае опасности выключите машинку при помощи главного или аварийного выключателей, или вытащите вилку из розетки!
-  << Передоткрыванием машинки необходимо вытащить сетевую вилку из розетки.

ВВОД В ЭКСПЛУАТАЦИЮ

ОБЛАСТЬ ПРИМЕНЕНИЯ:
Измельчитель **intimus 3000S / 3000C** является машиной для измельчения бумажных документов, а также таких носителей информации как диски CD, DVD и кредитные карточки.

 **Машину разрешается применять только для измельчения бумаги и кредитных карточек, а также для измельчения дисков CD и DVD!**
Измельчение с помощью данного устройства каких-либо других носителей информации может привести к выходу его из строя (например, в результате разрушения режущего механизма).

УСТАНОВКА:

- Распакуйте и установите прибор.
- Вставьте сетевую вилку прибора в розетку (данные входного предохранителя, необходимого для сетевой розетки, вы найдете под заголовком "ТЕХНИЧЕСКИЕ ДАННЫЕ").

 **Розетка для подключения устройства к сети должна находиться в хорошо доступном месте и в непосредственной близости от устройства!**

Машинку разрешается применять только в закрытых помещениях с постоянным температурным режимом (10-25 °C)!

ОБСЛУЖИВАНИЕ

ЭЛЕМЕНТЫ УПРАВЛЕНИЯ:

- 1 = Переключатель "Готовность к работе" (рис. 1)
С помощью этого переключателя машинка включается или выключается.
- 2 = Переключатель с качающимся рычажком (вперед / назад) (рис. 1)
Этот переключатель выполняет следующие функции:
 - положение «↑»
Режущий механизм выполняет рабочее движение вперед.
 - положение «↕»
Режущий механизм выполняет рабочее движение назад.
- 3 = Светодатчик (для движения вперед) (рис. 2)
Запускает процесс измельчения, как только материал вводится в одно из двух приемных отверстий.
- 4 = Контрольная лампочка "Готовность к работе" (рис. 1)
Загорается при включении переключателя (1)

- 5 = Контрольная лампочка (рис. 1) "Пробка из измельчаемого материала"
Эта лампочка загорается, если в режущий механизм за один раз было загружено слишком большое количество материала или компакт-диск, вызвавший его блокировку. В этом случае режущий механизм работает некоторое время в обратном направлении и затем останавливается. Двигатель устройства выключается.
- 6 = Контрольная индикация (рис. 1) "Перегрузка двигателя"
Загорается, когда перегружен двигатель. Измельчитель не возможно запустить во время фазы охлаждения двигателя.
- 7 = Контрольная лампочка "Отсутствует корзина" (рис. 1)
Загорается, если под машину не подставлена приемная корзина. При вынимании приемной корзины машина автоматически выключается, и до тех пор, пока корзина не будет установлена на место, машина не может быть запущена.
- 8 = Контрольная лампочка (рис. 1) "Корзина заполнена" / "Обратный ход"
а) Модель 3000C
Загорается если, приёмная корзина заполнена и должна быть опустошена. Одновременно с загоранием лампочки происходит автоматическое выключение машины.
б) Модель 3000S
Загорается, когда режущий механизм включен на обратный ход.





Рис. 1

 Измельчитель ни в коем случае нельзя использовать в качестве стула. На него не следует также вставать, так как поверхность измельчителя может проломиться и Вы упадете!

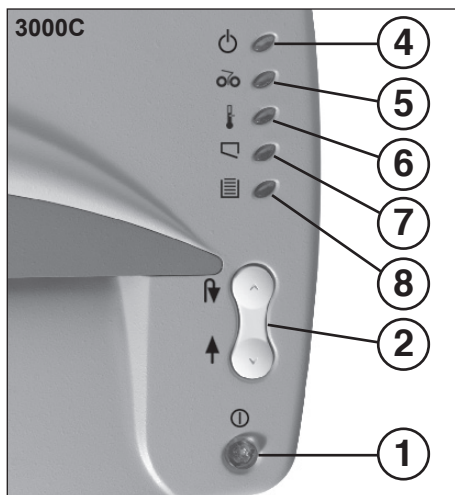
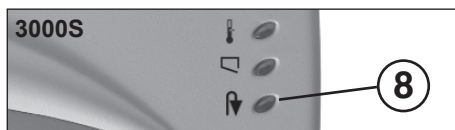

Рис. 2

ОБСЛУЖИВАНИЕ

ПОДАЧА МАТЕРИАЛА:

- Включить машину кнопочным выключателем (1) (рис. 1). Загорится контрольная индикация (4) (рис. 1).

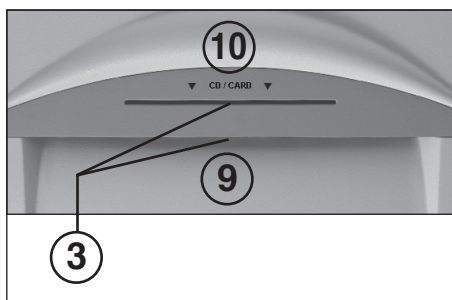
Подача бумаги

- подавать бумагу в режущий механизм через приемное отверстие для подачи бумаги (9) (рис. 2)
Указание: для измельчения прозрачных для света пленок необходимо включить машину вручную на прямой ход (установить переключатель с качающимся рычажком (1) (рис. 1) в положение «↑»).

Подача носителей информации

- подавать носители информации (CD, DVD или кредитные карточки) по одному в режущий механизм через отдельно расположенное безопасное приемное отверстие (10) (рис. 2).
- Машина включается автоматически на прямой ход и затягивает материал. После завершения процесса измельчения машина автоматически отключается.

 **Никогда не подавайте в машину материал в количестве, превышающем указанное максимальное количество (смотри раздел "ТЕХНИЧЕСКИЕ ДАННЫЕ")!**

Если тем не менее в режущий механизм попало слишком много материала, смотри раздел "НЕИСПРАВНОСТИ", "ПРОБКА ИЗ ИЗМЕЛЬЧАЕМОГО МАТЕРИАЛА В МАШИНЕ".

ИНДИКАЦИЯ ЗАПОЛНЕНИЯ

ПРИЕМНОЙ КОРЗИНЫ (рис. 3):

Когда измельченный материал виден в контрольном окне индикации заполнения (11) (рис. 3), необходимо опорожнить приемную корзину.

Модель 3000C

Дополнительные функции индикации:

Перед достижением максимального заполнения, при котором машина отключается, раздается звуковой сигнал до трёх раз как указание на то, что корзину следует опорожнить. Когда приемная корзина заполнена, машина отключается. Загорается контрольная индикация (8) (рис. 1).

ОБСЛУЖИВАНИЕ

ОПУСТОШЕНИЕ

ПРИЕМНОЙ КОРЗИНЫ (рис. 3):

Действуйте следующим образом:

- Выдвиньте приемную корзину вперед и выгрузите ее содержимое. Загорается контрольная лампочка (7) (рис. 1).
- Пустую корзину снова подставьте под прибор и продвиньте в заднее положение.

Указание: Машина работает только в том случае, если корзина продвинута под машину до конца!



Рис. 3

УХОД / УТИЛИЗАЦИЯ

ЧИСТКА СВЕТОДАТЧИКА (Рис. 4):

Если кусочки бумаги застряли в подающем шлице (например после бумажной пробки), то не исключена вероятность, что машинка из-за "Узатемнённого" светодатчика не выключается.

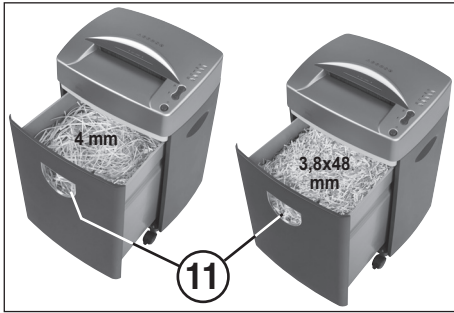
Вы можете удалить эти кусочки бумаги, то есть очистить светодатчик, тем что Вы введёте во входной паз новый лист бумаги, или Вы переключите направление вращения режущего механизма на обратное, удалите остатки бумаги и с помощью кисточки очистите оба "глаза" светодатчика (3) (рис. 4).



Рис. 4

ТЕХНИЧЕСКОЕ ОБСЛУЖИВАНИЕ РЕЖУЩЕГО МЕХАНИЗМА (3,8x48 мм):

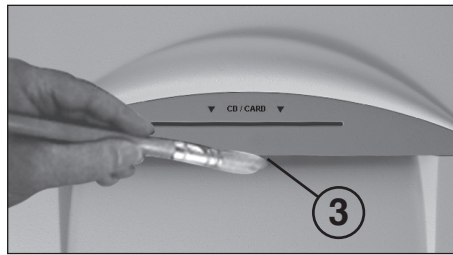

Большие режущие механизмы следует регулярно, после определенного количества часов работы, смазывать, чтобы сохранять нормальную производительность резки.

Смазывать лучше всего так, как показано на рисунке: распределить по листу бумаги немного специального масла (номер для заказа указан в разделе "СПЕЦИАЛЬНЫЕ ПРИНАДЛЕЖНОСТИ") и вести его через прорезь в режущий механизм (рис. 5).

СОВЕТ ДЛЯ ЭКОНОМИИ ЭЛЕКТРОЭНЕРГИИ:

Следите за тем, чтобы прибор в ночное время был выключен с помощью переключателя (1) (рис. 1).

УТИЛИЗАЦИЯ МАШИНЫ:



По окончании срока эксплуатации утилизируйте машину с учетом экологии. Не кладите детали машины или ее упаковки просто в домашний мусор.



Рис. 5

НЕИСПРАВНОСТИ

ПРОБКА ИЗ ИЗМЕЛЬЧАЕМОГО МАТЕРИАЛА:

(Функция "Автоматический реверс")

Если в устройство было загружено за один раз слишком большое количество материала или компакт-диск и г нем образовалась пробка, то оно реагирует следующим образом:

- Заблокированный режущий механизм работает некоторое время в обратном направлении (загруженный материал выходит назад) и затем останавливается.
- Двигатель устройства гключается.
- Загорается контрольная индикаторная лампочка (5) (рис. 1).

Действуйте следующим образом:

Бумажная пробка в приемном отверстии подачи бумаги (9)

- Поданный назад бумагу оторвать возле подающего шлица.
- На непродолжительное время установить переключатель с качающимся рычажком (1) (рис. 1) в положение «↑».
- Контрольная индикация (5) (рис. 1) погаснет.
- Теперь режущий механизм выполняет рабочее движение вперед и измельчает оставшиеся в режущем механизме остатки бумаги.
- Продолжить измельчение с меньшим количеством бумаги.

Пробка из измельчаемого материала в приемном отверстии (10)

- Вынуть поданный назад материал.



Материал вынимать осторожно, так как имеет место опасность причинения травм острыми краями срезов!

- На непродолжительное время установить переключатель с качающимся рычажком (1) (рис. 1) в положение «↑».
- Контрольная индикация (5) (рис. 1) погаснет.
- Теперь оставшийся измельчаемый материал вновь подается в режущий механизм.

- Когда измельчаемый материал прошел машину, продолжить измельчение с правильной дозировкой.
- При необходимости переключать режущий механизм вручную на прямой и обратный ход до тех пор, пока измельчаемый материал не пройдет полностью и не будет измельчен.



При каждом переключении направления работы машины ожидать, пока не остановится двигатель!

УСТРОЙСТВО ЗАЩИТЫ ДВИГАТЕЛЯ:

если происходит перегрузка двигателя, то он отключается. Загорается контрольная индикаторная лампочка (6) (рис. 1). Выключите прибор с помощью переключателя (1) (рис. 1).

По истечении времени охлаждения 50-55 минут (в зависимости от температуры в помещении) Вы можете снова включать прибор.

КОНТРОЛЬНЫЙ ЛИСТ НЕИСПРАВНОСТЕЙ:

если прибор не функционирует, проверьте следующие пункты:

- вставлена ли сетевая вилка в розетку?
 - включен ли переключатель (1)?
 - подставлена ли приемная корзина?
 - не заполнена ли приёмная корзина?
 - Корзину необходимо опустошить
 - Не образовалась ли в устройстве пробка из измельчаемого материала?
 - В этом случае поступайте, как описано под заголовком "ПРОБКА ИЗ ИЗМЕЛЬЧАЕМОГО МАТЕРИАЛА".
 - не был ли перегружен двигатель?
- В данном случае нужно подождать, пока он не остынет, и снова включить прибор.

Если ни один из пунктов не помогает устранить неисправность, то поставьте в известность торговую организацию.

ТЕХНИЧЕСКИЕ ДАННЫЕ

Ширина резки :

3000S:	4 мм
3000C:	3,8x48 мм

Производительность бумаги:

3000S:	20-22 листов (70г/м ²)
3000C:	13-16 листов (70г/м ²)

Производительность

Кредитные карточки/CD/DVD:

по 1 на проход

напряжение:

230В/50Гц
240В/50Гц
120В/60Гц

Входной предохранитель:

10 А (плавкий)

Уровень шума:

ок. 62 дБ

Мощность:

0,41 кВт

Прерывистая работа:

5 мин. ВКЛ
55 мин. ОТКЛ

Габариты:

длина:	420 мм
ширина:	340 мм
гьсота:	660 мм
Вес:	ок. 15 кг

СПЕЦИАЛЬНЫЕ ПРИНАДЛЕЖНОСТИ

Наименование

Полиэтиленый мешок, 300 x 300 x 700 x 0,018 mm

Бутылочка с маслом, 110 мл

Указание: если возникнет необходимость в специальных принадлежностях и запчастях, обращайтесь в торговую организацию, продавшую Вам прибор.

№ для заказа

99925

88035



International Network

Germany	intimus International GmbH Bergheimer Straße 6-12 88677 Markdorf / Bodensee	<p>☎ +49 / (0) 7544 60-0</p> <p>✉ sales.de@intimus.com</p>
North America	intimus North America 251 Wedcore Avenue Wabash, IN 46992	<p>☎ (800) 775 2122</p> <p>✉ sales.us@intimus.com</p>
United Kingdom	intimus International Limited Unit C 2 The Fleming Centre, Fleming Way Crawley, West Sussex, RH10 9NN	<p>☎ +44 / (0) 1293 44 1900</p> <p>✉ sales.uk@intimus.com</p>
France	intimus International GmbH Succursale France 1 Rue du Centre 2 ^{ème} étage 93160 Noisy le Grand	<p>☎ +33 / (0) 1 55 85 01 40</p> <p>✉ contact@intimus.com</p>
P.R. China	intimus International Trading (Beijing) Limited Room 260D, C Building Guojigang No.E-2 Dong San Huan Bei Road, Chaoyang District, Beijing 100027, PRC	<p>☎ +86 / (0) 10 84 47 10 71 / 72 / 73</p> <p>✉ info@intimus.com.cn</p>
Austria	intimus International Austria Ges. m. b. H. Ernst Melchior Gasse 20, 4. OG Top 6 1020 Wien	<p>☎ + 43 1 2583621 0</p> <p>✉ contact@intimus.com</p>
Belgium	intimus International Belgium NV Wayenborgstraat 22, 2800 Mechelen	<p>☎ +32 v w(0)15 - 29 46 26</p> <p>✉ suppliesbenelux@intimus.com</p>
Netherlands	intimus International Netherlands, B.V. Rivium Quadrant 2, 6e verdieping 2909 LC Capelle aan den IJssel	<p>☎ +31 (0)10 - 89 20 242</p> <p>✉ suppliesbenelux@intimus.com</p>
Luxemburg	intimus International Luxembourg S. à.r.l. Route des Trois Cantons 9 , ground floor 8399 Luxembourg	<p>☎ +352 (0)15 - 29 46 26</p> <p>✉ suppliesbenelux@intimus.com</p>
Portugal	intimus International Portugal IIG Mailing and Information Security Portugal Sociedade Unipessoal LDA. Rua Alfredo Lopes Villaverde, 15-B, Escritorio 4, Paço de Arcos e Caixas 2770-009 Lisboa	<p>☎ +351 214 415 153</p> <p>✉ pt@intimus.com</p>
Spain	intimus International Ibérica, S.A. Antón Fortuny, 14, 16 esc. C1° 1ª Esplugues de Llobregat 08950 Barcelona	<p>☎ +34 93 480 33 10</p> <p>✉ marketing.es@intimus.com</p>
Other Countries	intimus International GmbH Bergheimer Straße 6-12 88677 Markdorf / Bodensee	<p>☎ +49 / (0) 7544 60-0</p> <p>✉ sales.de@intimus.com</p>

