

# Wichtige Sicherheitshinweise

Der Projektor wurde so entwickelt und getestet, dass er die neuesten Normen für Sicherheit bei gewährleisten, müssen Sie jedoch die in diesem Handbuch und auf dem Produkt vermerkten Anweisungen befolgen.

## Sicherheitshinweise

1. Lesen Sie vor Inbetriebnahme des Projektors dieses Handbuch. Bewahren Sie es auf, um bei Bedarf darauf zurückgreifen zu können.
2. Sehen Sie während des Betriebs nicht direkt in die Projektorlinse. Durch das helle Licht können Ihre Augen geschädigt werden.
3. Wenden Sie sich, wenn eine Reparatur erforderlich ist, an einen autorisierten Kundendienst.
4. Öffnen Sie immer die Blende der Linse (falls vorhanden), oder entfernen Sie die Schutzkappe (falls vorhanden) von der Linse, wenn die Projektorlampe eingeschaltet ist.
5. In manchen Ländern ist die Netzspannung NICHT stabil. Dieser Projektor kann innerhalb eines Bereichs von 100 bis 240 Volt Wechselstrom betrieben werden. Er kann jedoch bei Stromausfällen oder Spannungsschwankungen von  $\pm 10$  Volt ausfallen. An Orten mit Stromausfällen oder instabiler Netzspannung sollten Sie daher in Verbindung mit dem Projektor einen Stromstabilisator, einen Überspannungsschutz oder eine unterbrechungsfreie Stromversorgung (USV) installieren.
6. Sorgen Sie dafür, dass die Projektionslinse bei Betrieb frei ist, da andernfalls Beschädigungen durch Wärme entstehen können oder Brandgefahr besteht. Um die Lampe vorübergehend auszuschalten, drücken Sie am Projektor oder auf der Fernbedienung auf die Taste ECO BLANK/BLANK.
7. Die Lampe wird während des Betriebs extrem heiß. Lassen Sie bei einem Lampenwechsel zunächst den Projektor ca. 45 Minuten lang abkühlen, bevor Sie das Lampelement entfernen.
8. Benutzen Sie Lampen nicht über die angegebene maximale Nutzungsdauer hinaus. Übermäßige Nutzung der Lampen über die angegebene Lebensdauer hinaus kann in seltenen Fällen zum Zerbrechen führen.
9. Der Projektor muss unbedingt vom Netz getrennt werden, bevor das Lampelement oder andere elektronische Bauteile entfernt werden.
10. Sorgen Sie für einen sicheren und stabilen Stand des Geräts. Andernfalls kann es herunterfallen und beschädigt werden.
11. Versuchen Sie niemals, den Projektor auseinanderzubauen. Im Inneren des Gerätes stehen Teile unter Spannung.  
Der Kontakt mit diesen Teilen kann zu lebensgefährlichen Verletzungen führen. Die Lampe ist das einzige vom Benutzer zu wartende Teil und mit einer abnehmbaren Abdeckung versehen. Andere Abdeckungen dürfen unter keinen Umständen geöffnet oder entfernt werden. Wenden Sie sich für Reparaturen an einen entsprechend qualifizierten professionellen Kundendienst.
12. Während das Gerät in Betrieb ist, treten möglicherweise aus dem Belüftungsgitter heiße Luft oder auffallende Gerüche aus. Dies ist normal und weist nicht auf einen Defekt des Gerätes hin.
13. Stellen Sie den Projektor nicht an folgenden Standorten auf:
  - Orte mit unzureichender Belüftung oder unzureichendem Platz. Der Abstand zur Wand muss mindestens 50 cm betragen, und die Belüftung des Projektors darf nicht behindert sein.
  - Orte mit sehr hohen Temperaturen, z. B. in Kraftfahrzeugen mit verschlossenen Fenstern und Türen.
  - Orte mit sehr hoher Luftfeuchtigkeit oder hoher Konzentration von Staub und Zigarettenrauch. Hierdurch können optische Bauteile verunreinigt, die Nutzungsdauer des Projektors verringert und das Bild verdunkelt werden.
  - Orte in der Nähe von Feuermeldern
  - Orte mit Temperaturen über 40°C (104°F)
  - Orte in einer Höhe von über 3000 m (10000 Fuß).
14. Blockieren Sie nicht die Belüftungsöffnungen.
  - Stellen Sie den Projektor nicht auf eine Decke, auf Bettzeug oder auf eine andere weiche Oberfläche.
  - Bedecken Sie den Projektor nicht mit einem Tuch oder einem anderen Gegenstand.
  - In der Nähe des Projektors dürfen sich keine leicht entflammaren Stoffe befinden.Wenn die Belüftungsöffnungen blockiert sind, kann Überhitzung im Projektor zu einem Brand führen.
15. Stellen Sie den Projektor für den Betrieb immer auf einer ebenen, waagerechten Fläche auf.
  - Verwenden Sie das Gerät nicht auf unebenen Flächen mit einer Neigung von mehr als 10 Grad (nach rechts/links) bzw. 15 Grad (nach vorne/hinten). Die Verwendung des Projektors auf nicht waagerechten Flächen kann zu Fehlfunktionen oder Beschädigungen der Lampe führen.
16. Stellen Sie das Gerät nicht senkrecht auf eine Seite. Andernfalls kann der Projektor umfallen und beschädigt werden oder Verletzungen verursachen.
17. Treten Sie nicht auf den Projektor, und stellen Sie nichts auf das Gerät. Andernfalls können Schäden am Projektor sowie Unfälle und Verletzungen die Folge sein.
18. Stellen Sie keine Flüssigkeiten auf den Projektor oder in seine Nähe. Wenn Flüssigkeiten in das Projektorinnere eindringen, kann dies zu Fehlfunktionen des Projektors führen. Wenn Flüssigkeit in den Projektor eingedrungen ist, trennen Sie das Netzkabel von der Steckdose, und setzen Sie sich mit BenQ in Verbindung, um den Projektor reparieren zu lassen.
19. Dieser Projektor kann Bilder umgedreht anzeigen, so dass er auch an der Decke montiert werden kann.
  - ⚠ Die Deckenmontage des Projektors muss fachgerecht unter Verwendung des speziellen Deckenmontagesatzes von BenQ erfolgen.
20. Dieses Gerät muss geerdet werden.
  - ⚠ Deckenmontage des Projektors Damit der Betrieb des BenQ-Projektors reibungslos verläuft und Verletzungen an Personen sowie Sachschäden vermieden werden, sollten Sie mit dem folgenden Sicherheitsaspekt vertraut sein. Wenn Sie den Projektor an der Decke befestigen möchten, sollten Sie unbedingt einen gut passenden BenQ-Deckenmontagesatz verwenden und sicherstellen, dass dieser fachgerecht und sicher installiert wurde. Falls Sie für den Projektor einen Deckenmontagesatz eines anderen Herstellers verwenden, besteht die Gefahr, dass der Projektor aufgrund einer unsachgemäßen Befestigung mit falschen/zu kurzen Schrauben von der Decke fällt. Der BenQ-Deckenmontagesatz für den Projektor ist im selben Fachgeschäft erhältlich, in dem Sie auch den BenQ-Projektor erworben haben. BenQ empfiehlt, dass Sie außerdem ein separates, mit dem Kensington-Schloss kompatibles Sicherheitskabel kaufen und dieses ordnungsgemäß in der Aussparung für das Kensington-Schloss am Projektor und an der Grundplatte des Deckenmontagegestells anbringen. Neben dem Diebstahlschutz bietet dies einen Fallschutz, sollte sich der Projektor aus seiner Befestigung am Montagegestell lösen.
  - ⚠ Quecksilber -- Diese Lampe enthält Quecksilber. Entsorgen Sie sie entsprechend der vor Ort geltenden Gesetze und Bestimmungen. Siehe [www.lamprecycle.org](http://www.lamprecycle.org).

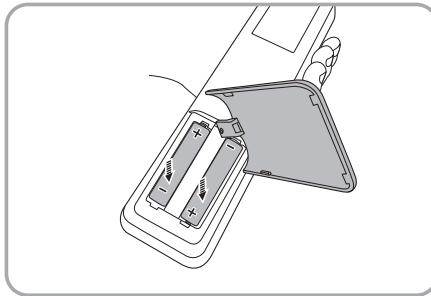
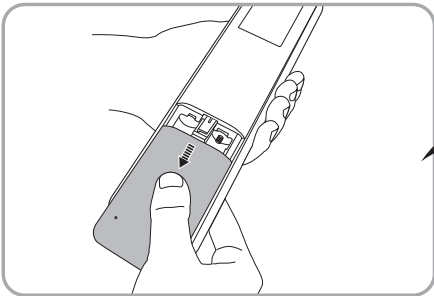
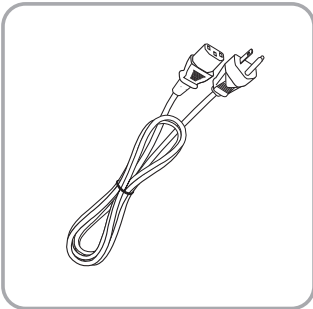
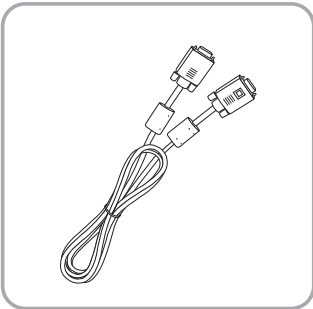
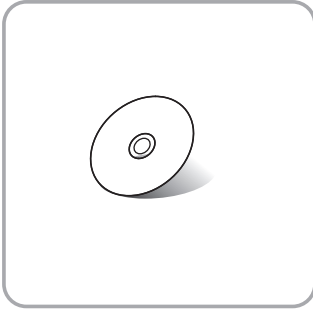
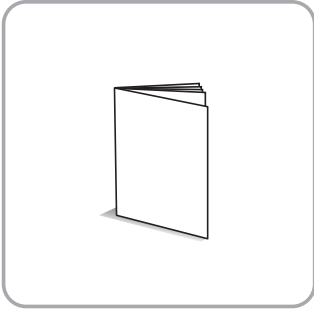
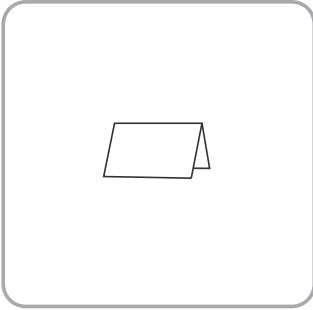
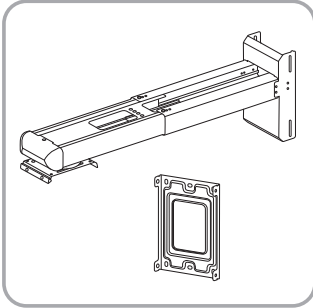
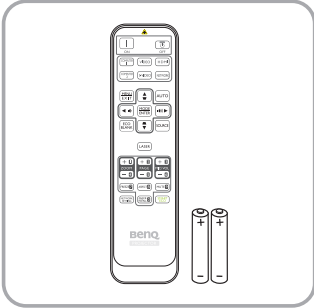
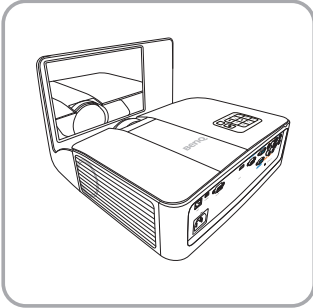

# Remote control

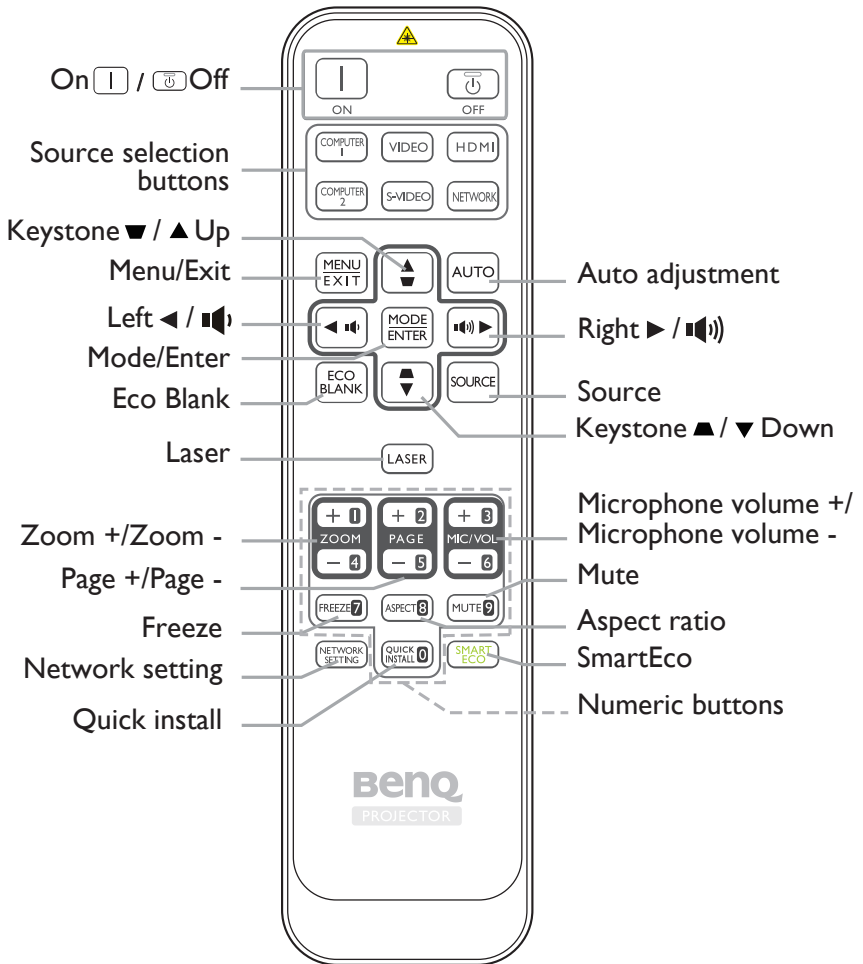

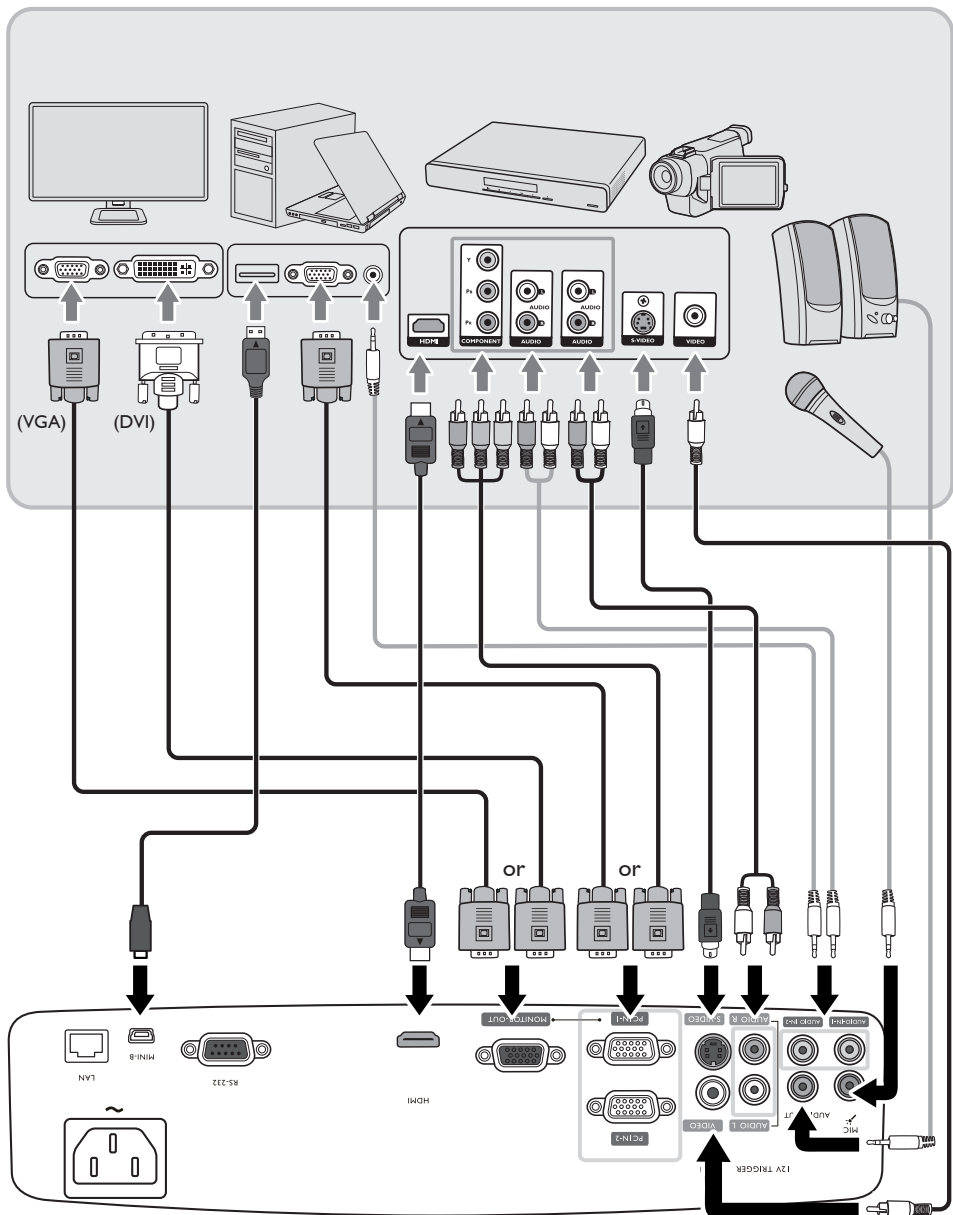

# Projection dimensions

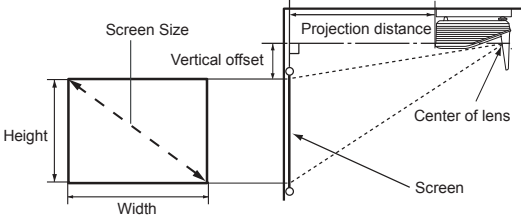

MX842UST

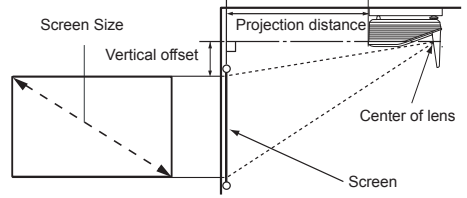

MW843UST

## MX842UST

The screen aspect ratio is 4:3 and the projected picture is in a 4:3 aspect ratio

Screen size				Distance from screen (mm)	Vertical offset (mm)
Diagonal		Height (mm)	Width (mm)		
Inches	mm				
60	1524	914	1219	233	242
70	1778	1067	1422	328	283
80	2032	1219	1626	423	323
90	2286	1372	1829	518	363
100	2540	1524	2032	613	404
110	2794	1676	2235	708	444
120	3048	1829	2438	802	485

## MW843UST

The screen aspect ratio is 16:10 and the projected picture is in a 16:10 aspect ratio

Screen size				Distance from screen (mm)	Vertical offset (mm)
Diagonal		Height (mm)	Width (mm)		
Inches	mm				
60	1524	808	1292	147	190
70	1778	942	1508	227	221
80	2032	1077	1723	308	253
90	2286	1212	1939	388	285
100	2540	1346	2154	469	316
110	2794	1481	2369	549	348
120	3048	1615	2585	630	380



All measurements are approximate and may vary from the actual sizes.

BenQ recommends that if you intend to permanently install the projector, you should physically test the projection size and distance using the actual projector in situ before you permanently install it, so as to make allowance for this projector's optical characteristics. This will help you determine the exact mounting position so that it best suits your installation location.

Wall Mount screw: M4  
(Max L = 25 mm; Min L = 20 mm)  
Unit: mm

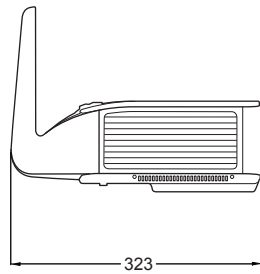
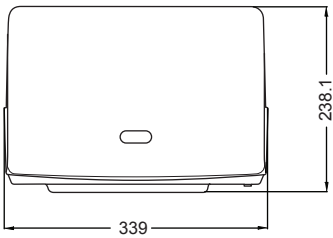
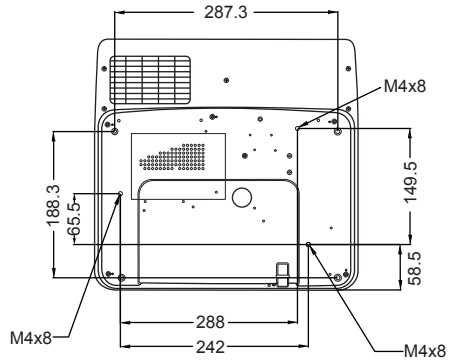
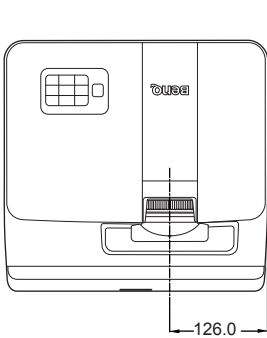
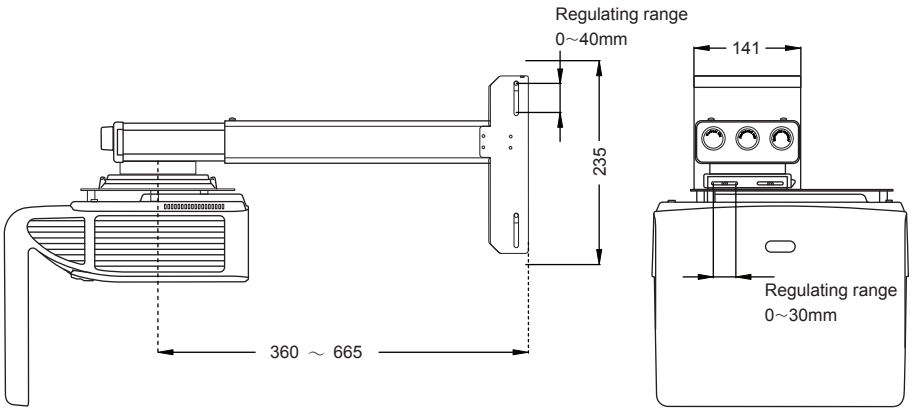

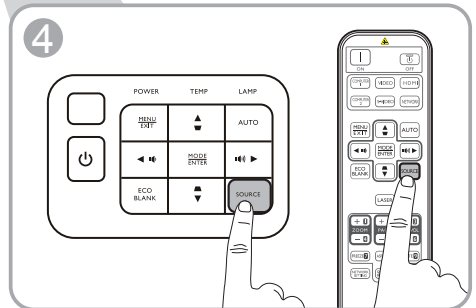
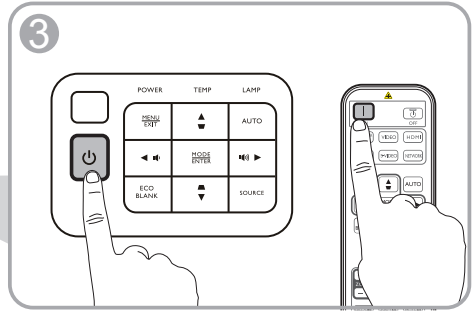
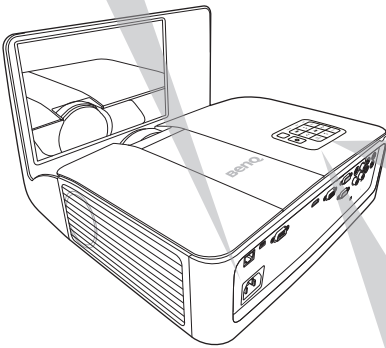
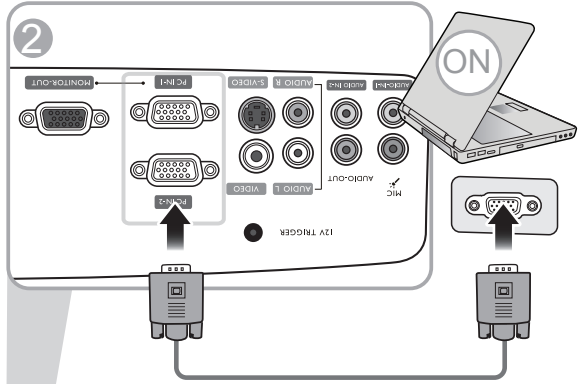
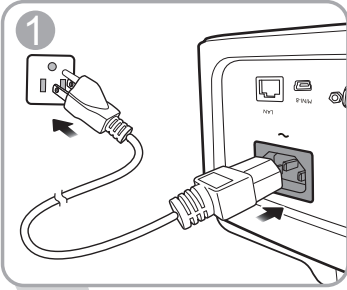



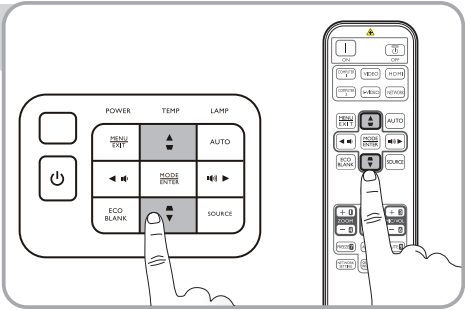
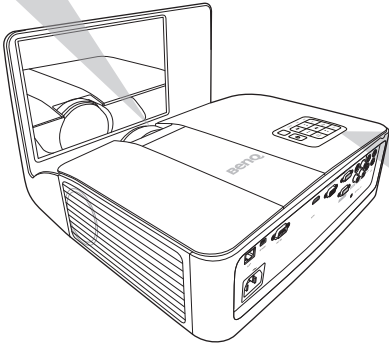
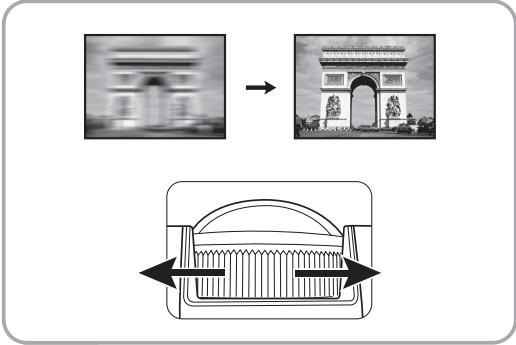

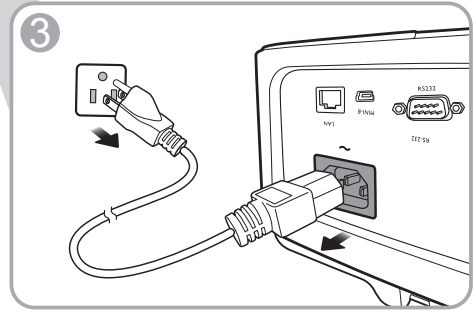
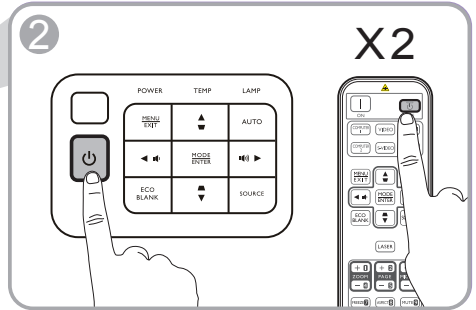
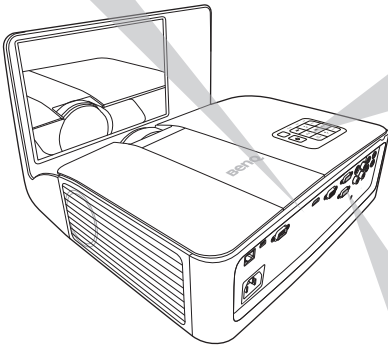
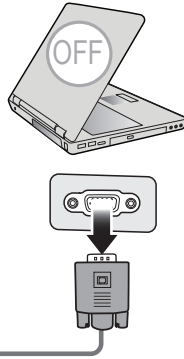
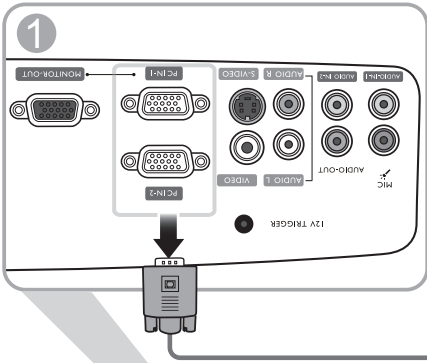

## Table of contents

English .....	11
Français .....	12
Deutsch .....	13
Italiano .....	14
Español .....	15
Português .....	16
Svenska .....	17
Русский .....	18
Nederlands .....	19
Polski .....	20
Türkçe .....	21
Čeština .....	22
ไทย .....	23
繁體中文 .....	24
简体中文 .....	25
日本語.....	26
한국어.....	27
يـبـارـع.....	28

# Specifications



All specifications are subject to change without notice.

## Optical

Resolution  
1024 x 768 XGA (MX842UST)  
1280 x 800 WXGA (MW843UST)

Display system  
1-CHIP DMD

Lens F/Number  
F = 2.53, f = 5.38 mm

Lamp  
240 W lamp

## Electrical

Power supply  
AC100–240V, 4.1 A, 50–60 Hz  
(Automatic)

Power consumption  
360 W (Max); < 0.5 W (Standby);  
< 2 W (when the **Network** function in the  
**Standby Settings** is on)

## Mechanical

Weight  
6.2 kg ± 0.3 kg (13.7 lbs ± 0.7 lbs) with  
projector mounting plate

## Output terminals

RGB output  
D-Sub 15-pin (female) x 1

Speaker  
(Stereo) 10 watt x 2

Audio signal output  
PC audio jack x 1

## Control

RS-232 serial control  
9 pin x 1

LAN control  
RJ45 x 1

IR receiver x 2

USB port (Mini-B x 1)

12V trigger x 1 (Max. 1A)

## Input terminals

Computer input  
RGB input  
D-Sub 15-pin (female) x 2

Video signal input  
S-VIDEO  
Mini DIN 4-pin port x 1

VIDEO  
RCA jack x 1

SD/HDTV signal input  
Analog - Component RCA jack x 3  
(through RGB input)

Digital - HDMI x 1

Audio signal input  
Audio in  
PC audio jack x 2  
RCA audio jack (L/R) x 2  
Microphone x 1

## Environmental Requirements

Operating temperature  
0°C–40°C at sea level

Storage temperature  
-20°C–60°C at sea level

Operating/Storage relative humidity  
10%–90% (without condensation)

Operating altitude  
0–1499 m at 0°C–35°C  
1500–3000 m at 0°C–30°C (with  
High Altitude Mode on)

(FR)

## Caractéristiques

 Toutes les caractéristiques peuvent être modifiées sans notification préalable.

### Caractéristiques optiques

Résolution  
1024 x 768 XGA (MX842UST)  
1280 x 800 WXGA (MW843UST)

Système d'affichage  
1-CHIP DMD

Ouverture (nombre F)  
F = 2,53, f = 5,38 mm

Lampe  
Lampe de 240 W

### Caractéristiques électriques

Alimentation  
100 à 240 V CA, 4,1 A, 50 à 60 Hz  
(Automatique)

Consommation  
360 W (max) ; < 0,5 W (veille);  
< 2 W (quand la fonction **Réseau** dans les  
**Paramètres de veille** est activée)

### Caractéristiques mécaniques

Poids  
6,2 kg ± 0,3 kg (13,7 lb ± 0,7 lb) sans la  
plaque de montage du projecteur

### Prises de sortie

Sortie RVB  
1 connecteur D-Sub 15 broches (femelle)

Haut-parleur  
2 x 10 watts (stéréo)

Sortie de signal audio  
1 prise audio PC

### Commande

Contrôle série RS-232  
1 à 9 broches

Contrôle réseau  
RJ45 x 1

2 récepteurs IR

Ports USB (1 Mini-B)

1 déclencheur 12 V (max. 1 A)

### Terminaux d'entrée

Entrée ordinateur  
Entrée RVB  
2 connecteur D-Sub 15 broches  
(femelle)

Entrée signal vidéo  
S-VIDEO  
1 port mini DIN à 4 broches  
VIDEO

1 prise RCA  
Entrée de signal SD/HDTV  
3 prises RCA analogique -  
composantes (via entrée RVB)  
1 numérique HDMI

Entrée de signal audio  
Entrée audio  
2 prise audio PC  
2 prises audio RCA (G/D)  
1 microphone

### Caractéristiques environnementales

Température de fonctionnement  
0°C à 40°C, au niveau de la mer

Température de stockage  
-20°C à 60°C, au niveau de la mer

Humidité relative en fonctionnement/  
stockage  
10% à 90% (sans condensation)

Altitude de fonctionnement  
0 à 1499 m à 0°C à 35°C  
1500 à 3000 m à 0°C à 30°C  
(avec Mode Haute altitude activé)

## Technische Daten



Alle Daten können ohne Bekanntmachung geändert werden.

### Optische Daten

Auflösung  
1024 x 768 XGA (MX842UST)  
1280 x 800 WXGA (MW843UST)

Anzeigesystem  
1-CHIP DMD

F-Wert des Objektivs  
F = 2,53, f = 5,38 mm

Lampe  
240 W-Lampe

### Elektrische Daten

Stromversorgung  
AC100–240V, 4,1 A, 50–60 Hz  
(Automatisch)

Stromverbrauch  
360 W (Max); < 0,5 W (Standby)  
< 2 W (wenn die **Netzwerk** Funktion in  
den **Standby-Einstellungen** aktiviert ist)

### Weitere Daten

Gewicht  
6,2 kg ± 0,3 kg (13,7 lbs ± 0,7 lbs) mit  
Projektor-Montageplatte

### Ausgänge

RGB-Ausgang  
15-polige D-Sub-Buchse x 1

Lautsprecher  
(Stereo) 10 Watt x 2

Audiosignalausgang  
PC-Audio-Buchse x 1

### Steuerung

Serielle RS-232-Steuerung  
9-polig x 1

LAN-Steuerung  
RJ45 x 1

IR-Empfänger x 2

USB-Anschlüsse (Mini-B x 1)

12V-Auslöser x 1 (Max 1 A)

### Eingänge

Computereingang  
RGB-Eingang  
15-polige D-Sub-Buchse x 2

Videosignaleingang  
S-VIDEO  
4-polige Mini-DIN 4-Buchse x 1

VIDEO  
RCA-Buchse x 1  
SD/HDTV-Eingangssignal  
Analog - Component RCA-Buchse x 3  
(über RGB-Eingang)  
Digital - HDMI x 1

Audiosignaleingang  
Audioeingang  
PC-Audio-Buchse x 2  
RCA-Audiobuchse (L/R) x 2  
Mikrofon x 1

### Umgebungsbedingungen

Betriebstemperatur  
0°C–40°C auf Meereshöhe

Lagertemperatur  
-20°C–60°C auf Meereshöhe

Luftfeuchtigkeit bei Betrieb/Lagerung  
10%–90% (nicht kondensierend)

Höhenlage bei Betrieb  
0–1499 m bei 0°C–35°C  
1500–3000 m bei 0°C–30°C (mit  
Höhenmodus eingeschaltet)



## Specifiche tecniche

 Tutte le specifiche sono soggette a modifiche senza preavviso.

### Parte ottica

Risoluzione  
1024 x 768 XGA (MX842UST)  
1280 x 800 WXGA (MW843UST)

Sistema di visualizzazione  
1-CHIP DMD

Numero/F dell'obiettivo  
F = 2,53, f = 5,38 mm

Lampada  
Lampada da 240 W

### Parte elettrica

Alimentazione  
CA 100–240V, 4,1 A, 50-60 Hz  
(Automatico)

Consumo energetico  
360 W (massimo); < 0,5 W (standby);  
< 2 W (quando la funzione **Rete** nelle  
**Impostaz standby** è attiva)

### Parte meccanica

Peso  
6,2 kg ± 0,3 kg (13,7 lbs ± 0,7 lbs) con  
piastra di montaggio del proiettore

### Terminali aoutput

Uscita RGB  
D-Sub da 15-pin (femmina) x 1

Altoparlante  
(Stereo) 10 watt x 2

Uscita segnale audio  
Jack audio per PC x 1

### Controllo

Controllo seriale RS-232  
9 pin x 1

Controllo Lan  
RJ45 x 1

Ricevitore infrarossi x 2

Porte USB (Mini-B x 1)

Trigger 12 V x 1 (Massimo 1 A)

### Terminali di input

Input da computer  
Input RGB  
D-Sub da 15-pin (femmina) x 2

Input da segnale video  
S-VIDEO  
Porta mini DIN a 4 pin x 1

VIDEO  
Jack RCA x 1  
Input segnale SD/HDTV  
Analogico - Jack RCA component x 3  
(tramite input RGB)  
Digitale - HDMI x 1

Input segnale audio  
Audio in  
Jack audio per PC x 2  
Jack audio RCA (L/R) x 2  
Microfono x 1

### Requisiti ambientali

Temperatura operativa  
0°C–40°C sul livello del mare

Temperatura di stoccaggio  
-20°C–60°C sul livello del mare

Umidità relativa operativa/stoccaggio  
10%–90% (senza condensa)

Altitudine operativa  
0–1499 m a 0°C–35°C  
1500–3000 m a 0°C–30°C (con  
Modalità altitudine elevata)

## Especificaciones

(ES)

 Todas las especificaciones están sujetas a cambio sin previo aviso.

### Óptico

Resolución  
1024 x 768 XGA (MX842UST)  
1280 x 800 WXGA (MW843UST)

Sistema óptico  
1 CHIP DMD

Lente F/Número  
F = 2,53, f = 5,38 mm

Lámpara  
Lámpara de 240 W

### Especificaciones eléctricas

Fuente de alimentación  
100–240 V de CA, 4,1 A, 50–60 Hz  
(automático)

Consumo  
360 W (máx); < 0,5 W (modo de espera);  
< 2 W (cuando la función **Red** en  
**Configuración en espera** está activada)

### Especificaciones mecánicas

Peso  
6,2 kg ± 0,3 kg (13,7 lbs ± 0,7 lbs) con la  
placa de montaje del proyector

### Terminales de salida

Salida RGB  
D-Sub de 15 patillas (hembra) x 1

Altavoz  
(Estéreo) 10 vatios x 2

Salida de señal de audio  
Clavija de audio de PC x 1

### Control

Control de serie RS-232  
9 patillas x 1

Control de LAN  
RJ45 x 1

Receptor de infrarrojos (IR) x 2

Puertos USB (Mini B x 1)

Disparador 12 V x 1 (máx. 1 A)

### Terminales de entrada

Entrada de ordenador  
Entrada RGB  
D-Sub de 15 patillas (hembra) x 2

Entrada de señal de vídeo  
S-VÍDEO  
Puerto Mini DIN de 4 patillas x 1

VÍDEO  
Clavija RCA x 1  
Entrada de señal de SD/HDTV

Analógico - clavija RCA de  
componente x 3  
(a través de entrada RGB)  
Digital - HDMI x 1

Entrada de señal de audio  
Entrada de audio  
Clavija de audio de PC x 2  
Clavija de audio de RCA (I/D) x 2  
Micrófono x 1

### Requisitos medioambientales

Temperatura de funcionamiento  
0°C–40°C al nivel del mar

Temperatura de almacenamiento  
-20°C–60°C al nivel del mar

Humedad relativa operativa/de  
almacenamiento  
10%–90% (sin condensación)

Altitud de funcionamiento  
0–1499 m a 0°C–35°C  
1500–3000 m a 0°C–30°C  
(con el Modo altitud elevada activado)



(PT)

## Especificações

 Todas as especificações estão sujeitas a alteração sem aviso prévio.

### Ópticas

Resolução  
1024 x 768 XGA (MX842UST)  
1280 x 800 WXGA (MW843UST)

Sistema de ecrã  
1-CHIP DMD

Número F da lente  
F = 2,53, f = 5,38 mm

Lâmpada  
Lâmpada de 240 W

### Eléctricas

Fonte de alimentação  
AC100–240V, 4,1 A, 50–60 Hz  
(Automático)

Consumo de energia  
360 W (Máx); < 0,5 W (Em espera);  
< 2 W (quando a função **Rede** em  
**Definições em espera** está ligada)

### Mecânicas

Peso  
6,2 kg ± 0,3 kg (13,7 lbs ± 0,7 lbs)  
com a base de montagem do  
projector

### Terminais de saída

Saída RGB  
D-Sub 15 pinos (fêmea) x 1

Altifalante  
(Estéreo) 10 watt x 2

Saída de sinal áudio  
Tomada áudio PC x 1

### Controlo

Controlo de série RS-232  
9 pinos x 1

Controlo LAN  
RJ45 x 1

Receptor IR x 2

Porta USB (Mini-B x 1)

Interruptor 12V x 1 (Máx. 1 A)

### Terminais de entrada

Entrada para computador  
Entrada RGB  
D-Sub 15 pinos (fêmea) x 2

Entrada de sinal vídeo  
S-VIDEO  
porta mini DIN 4-pinos x 1

VIDEO  
Tomada RCA x 1  
Entrada de sinal SD/HDTV  
Tomada Analógico - Component RCA x 3  
(através de entrada RGB)  
Digital - HDMI x 1

Entrada de sinal áudio  
Entrada áudio  
Tomada áudio PC x 2  
Tomada RCA áudio (L/R) x 2  
Microfone x 1

### Requisitos Ambientais

Temperatura de funcionamento  
0°C–40°C ao nível do mar

Temperatura de armazenamento  
-20°C–60°C ao nível do mar

Humidade relativa de funcionamento/  
armazenamento  
10%–90% (sem condensação)

Altitude de funcionamento  
0–1499 m a 0°C–35°C  
1500–3000 m a 0°C–30°C  
(com Modo Grande Altitude ligado)

# Specifikationer



Alla specifikationer kan ändras utan föregående meddelande.

## Optik

Upplösning  
1024 x 768 XGA (MX842UST)  
1280 x 800 WXGA (MW843UST)

Visningssystem  
1-CHIP DMD

Linsens f-nummer  
F = 2,53, f = 5,38 mm

Lampa  
240 W lampa

## EI

Strömtillförsel  
AC 100–240 V, 4,1 A, 50–60 Hz  
(automatiskt)

Strömförbrukning  
360 W (max); < 0,5 W (viloläge)  
< 2 W (när funktionen **Nätverk** i  
**Standbyinställningar** är på)

## Mekanik

Vikt  
6,2 kg ± 0,3 kg (13,7 lbs ± 0,7 lbs) med  
projektorns monteringsplatta

## Uttag

RGB-utgång  
D-Sub (hona) med 15 stift x 1

Högtalare  
(Stereo) 10 watt x 2

Ljudsignalsutgång  
Datorljuduttag x 1

## Kontroll

RS-232-seriekontroll  
9 stift x 1

LAN-styrning  
RJ45 x 1

IR-mottagare x 2

USB-portar (Mini-B x 1)

12 V utlösare x 1 (Max. 1 A)

## Ingångskontakter

Datoringång  
RGB-ingång  
D-Sub (hona) med 15 stift x 2

Videosignalingång  
S-VIDEO  
4-stifts mini-DIN-port x 1

VIDEO  
RCA-jack x 1  
SD/HDTV-signalingång  
Analogt - komponent-RCA-jack x 3  
(via RGB-ingång)  
Digital - HDMI x 1

Ljudsignalingång  
Ljudingång  
Datorljuduttag x 2  
RCA-ljuduttag (L/R) x 2  
Mikrofon x 1

## Miljökrav

Driftstemperatur  
0°C–40°C vid havsnivå

Förvaringstemperatur  
-20°C–60°C vid havsnivå

Relativ luftfuktighet vid drift/förvaring  
10%–90% (icke-kondenserande)

Driftshöjd  
0–1499 meter vid 0°C–35°C  
1500–3000 meter vid 0°C–30°C  
(med höghöjdsläge på)

## (RU) Технические характеристики

☞ Все характеристики могут быть изменены без предварительного уведомления.

### Оптические характеристики

Разрешение  
1024 x 768 XGA (MX842UST)  
1280 x 800 WXGA (MW843UST)

Проекционная система  
Однокристалльное цифровое  
микрзеркальное устройство (DMD)

Объектив, фокусное расстояние  
F = 2,53, f = 5,38мм

Лампа  
Лампа 240Вт

### Электрические характеристики

Питание  
100–240 В, 4,1 А, 50–60 Гц перем. тока  
(автомат)

Энергопотребление  
360Вт (макс.); < 0,5Вт (в режиме  
ожидания)  
< 2Вт (когда включена функция **Сеть в  
Настройка режима ожидания**)

### Механические характеристики

Масса  
6,2 ± 0,3кг (13,7 ± 0,7фунта) с  
монтажной пластиной проектора

### Выходы

Выход RGB  
15-контактный D-sub (гнездо) x 1

Динамик  
(Стерео) 10 Вт x 2

Аудиовыход  
Аудиоразъем ПК x 1

### Управление

Управление через последовательный порт  
RS-232  
9 контактов x 1

Управление LAN  
RJ45 x 1

ИК-приемник x 2

USB порт (Мини-B x 1)

12В переключатель x 1 (Макс. 1А)

### Входы

Вход компьютера  
Вход RGB  
15-контактный D-sub (гнездо) x 2

Вход видеосигнала  
S-VIDEO  
4-контактный разъем Mini DIN x 1

VIDEO  
Разъем RCA x 1

Вход сигнала SD/HDTV  
Аналоговый – компонентный вход  
RCA x 3  
(через вход RGB)

Цифровой- HDMI x 1

Вход аудиосигнала  
Аудиовход  
Аудиоразъем ПК x 2  
Аудиоразъем RCA (Л/П) x 2  
Микрофон x 1

### Требования к окружающей среде

Рабочая температура  
0 °C–40 °C на уровне моря

Температура при хранении  
-20 °C–60 °C на уровне моря

Относительная влажность при работе/  
хранении  
10–90 % (при отсутствии  
конденсации)

Высота над уровнем моря при эксплуатации  
0–1499 м при температуре 0–35 °C  
1500–3000 м при температуре 0–30 °C  
(при включенном режиме высокогорья)

## Specificaties



Alle specificaties kunnen zonder voorafgaande kennisgeving worden gewijzigd.

### Optisch

Resolutie  
1024 x 768 XGA (MX842UST)  
1280 x 800 WXGA (MW843UST)

Weergavesysteem  
1-CHIP DMD

F-nummer van lens  
F = 2,53, f = 5,38 mm

Lamp  
Lamp van 240 W

### Elektrisch

Voeding  
AC100–240V, 4,1 A, 50–60 Hz  
(automatisch)

Energieverbruik  
360 W (max); < 0,5 W (stand-by);  
< 2 W (als de functie **Netwerk** in de  
**Stand-by-instellingen** is ingeschakeld)

### Mechanisch

Gewicht  
6,2 kg ± 0,3 kg (13,7 lbs ± 0,7 lbs) met de  
projectorbevestigingsplaat

### Uitgangen

RGB-uitgang  
D-Sub 15-pins (contrastekker) x 1

Luidspreker  
(Stereo) 10 Watt x 2

Audiosignaaluitgang  
PC-audiojack x 1

### Besturing

RS-232 seriële besturing  
9 pins x 1

Lan-besturing  
RJ45 x 1

IR-ontvanger x 2

Usb-poort (mini-B x 1)

12 V trigger x 1 (max. 1 A)

### Ingangen

Computeringang  
RGB-ingang  
D-Sub 15-pins (contrastekker) x 2

Video-ingang  
S-VIDEO  
Mini DIN 4-pin poort x 1

VIDEO  
RCA jack x 1  
SD/HDTV-signaalingang  
Analog - Component RCA jack x 3  
(via RGB-ingang)  
Digitaal - HDMI x 1

Audio-ingang  
Audio-ingang  
PC-audiojack x 2  
RCA audiojack (L/R) x 2  
Microfoon x 1

### Omgevingsvereisten

Bedrijfstemperatuur  
0°C–40°C op zeeniveau

Opslagtemperatuur  
-20°C–60°C op zeeniveau

Relatieve vochtigheid in bedrijf/in opslag  
10%–90% (zonder condens)

Bedrijfshoogte  
0–1499 m bij 0°C–35°C  
1500–3000 m bij 0°C–30°C  
(met Hoogtemodus aan)



## Dane techniczne

 Wszystkie specyfikacje mogą ulec zmianie bez powiadomienia.

### Parametry optyczne

Rozdzielczość  
1024 x 768 XGA (MX842UST)  
1280 x 800 WXGA (MW843UST)

System wyświetlacza  
1-CHIP DMD

Jasność obiektywu  
F = 2,53, f = 5,38 mm

Lampa  
Lampa 240 W

### Parametry elektryczne

Zasilanie  
Prąd zmienny 100–240 V, 4,1 A, 50–60 Hz (automatycznie)

Zużycie energii  
360 W (Maks.); < 0,5 W (gotowość)  
< 2 W (gdy funkcja **Sieć w Ustawienia gotowości** jest włączona)

### Parametry mechaniczne

Ciężar  
6,2 kg ± 0,3 kg (13,7 lbs ± 0,7 lbs) z płytą do montażu projektora

### Wyjścia

Wyjście RGB  
D-Sub 15-stykowe (żeńskie) x 1

Głośnik  
(Stereo) 10 W x 2

Wyjście sygnału audio  
Złącze PC audio x 1

### Sterowanie

Port szeregowy RS-232  
9 styków x 1

Sterowanie LAN  
RJ45 x 1

Odbiornik podczerwieni x 2

Port USB (Mini-B x 1)

Przełącznik 12 V x 1 (Maks. 1A)

### Wejścia

Wejście komputerowe  
Wejście RGB  
D-Sub 15-stykowe (żeńskie) x 2

Wejście sygnału wideo  
S-VIDEO  
Port Mini DIN 4-stykowy x 1

VIDEO (WVIDEO)  
Gniazdo RCA x 1

Wejście sygnału SD/HDTV  
Analogowe komponentowe złącze  
RCA x 3 (przez wejście RGB)  
Cyfrowe - HDMI x 1

Wejście sygnału audio  
Wejście audio  
Złącze PC audio x 2  
Gniazdo audio RCA (L/P) x 2  
Mikrofon x 1

### Wymagania środowiskowe

Temperatura pracy  
0°C–40°C na poziomie morza

Temperatura przechowywania  
-20°C–60°C na poziomie morza

Względna wilgotność pracy/  
przechowywania  
10–90% (bez kondensacji)

Wysokość pracy  
0–1499 m przy 0°C–35°C  
1500–3000 m przy 0°C–30°C (z włączoną funkcją Tryb dużej wysokości)

## Spesifikasyonlar



Tüm spesifikasyonlar, haber verilmeden değiştirilebilir.

### Optik

Çözünürlük  
1024 x 768 XGA (MX842UST)  
1280 x 800 WXGA (MW843UST)

Görüntü sistemi  
1-CHIP DMD

Lens F/Numarası  
F = 2.53, f = 5.38 mm

Lamba  
240 W lamba

### Elektrik

Güç kaynağı  
AC100–240V, 4.1 A, 50–60 Hz  
(Otomatik)

Güç tüketimi  
360 W (Maks); < 0,5 W (Bekleme)  
< 2 W (**Bekleme Ayarları** bölümündeki  
Ağ fonksiyonu açıkken)

### Mekanik

Ağırlık  
Projektör montaj plakasıyla 6.2 kg  $\pm$  0.3  
kg (13.7 lbs  $\pm$  0.7 lbs)

### Çıkış terminalleri

RGB çıkışı  
D-Sub 15-pin (dişi) x 1

Hoparlör  
(Stereo) 10 watt x 2

Ses sinyal çıkışı  
PC ses jakı x 1

### Kumanda

RS-232 seri kumanda  
9 pin x 1

LAN kumanda  
RJ45 x 1

IR alıcısı x 2

USB portu (Mini-B x 1)

12V tetik x 1 (Maks. 1A)

### Giriş terminalleri

Bilgisayar girişi  
RGB girişi  
D-Sub 15-pin (dişi) x 2

Video sinyali girişi  
S-VIDEO  
Mini DIN 4-pinli port x 1

VIDEO  
RCA jakı x 1

SD/HDTV sinyal girişi  
Analog - Komponent RCA jakı x 3  
(RGB girişi üzerinden)

Dijital - HDMI x 1

Ses sinyali girişi

Ses girişi  
PC ses jakı x 2  
RCA ses jakı (Sol/Sağ) x 2  
Mikrofon x 1

### Çevresel Gereklilikler

Çalışma sıcaklığı  
Deniz seviyesinde 0°C–40°C

Depolama sıcaklığı  
Deniz seviyesinde -20°C–60°C

Çalışma/Depolama bağıl nemi  
%10–%90 (yoğunlaşmasız)

Çalışma rakımı  
0°C–35°C'de 0–1499 m  
0°C–30°C'de 1500–3000  
(Yüksek Yer Modu açık olarak)

(CS)

## Technické údaje

 Veškeré technické údaje se mohou změnit bez předchozího upozornění.

### Optické parametry

Rozlišení  
1024 x 768 XGA (MX842UST)  
1280 x 800 WXGA (MW843UST)

Systém zobrazování  
Jednočipový DMD

Clonové číslo objektivu  
F = 2,53, f = 5,38 mm

Lampa  
240 W

### Elektrické údaje

Napájení  
100 – 240 V stř., 4,1 A, 50 – 60 Hz  
(automaticky)

Příkon  
360 W (max.); < 0,5 W (pohotovostní režim);  
< 2 W (pokud je funkce **Sít'** v nabídce  
**Pohotovostní nastavení** zapnutá)

### Mechanické parametry

Hmotnost  
6,2 kg ± 0,3 kg s montážní deskou  
projektoru

### Výstupní konektory

Výstup RGB  
D-sub, 15 pinů (zásuvka) x 1

Reproduktor  
(Stereo) 10 W x 2

Výstup audio signálu  
PC audio konektor x 1

### Ovládání

Sériové rozhraní RS-232  
9 pinů x 1

LAN rozhraní  
RJ45 x 1

Infračervený senzor x 2

USB konektor (mini-B x 1)

Spínací napětí 12 V x 1 (max. 1 A)

### Vstupní konektory

Vstup z počítače  
Vstup RGB  
D-sub, 15 pinů (zásuvka) x 2

Vstup video signálu  
S-VIDEO  
Mini DIN, 4 piny x 1

VIDEO  
Konektor RCA x 1

Vstup signálu SD/HDTV  
Analogový - komponentní konektor  
RCA x 3 (přes vstup RGB)  
Digitální - HDMI x 1

Vstup audio signálu  
Audio vstup  
PC audio konektor x 2  
Audio konektor RCA (L/R) x 2  
Mikrofon x 1

### Požadavky na prostředí

Provozní teplota  
0 °C – 40 °C v nadmořské výšce 0 m

Skladovací teplota  
-20 °C – 60 °C v nadmořské výšce 0 m

Provozní/skladovací relativní vlhkost  
vzduchu  
10 % – 90 % (bez kondenzace)

Provozní nadmořská výška  
0 – 1 499 m při 0 °C – 35 °C  
1 500 – 3 000 m při 0 °C – 30 °C  
(se zapnutým režimem velké  
nadmořské výšky)

## รายละเอียดทางด้านเทคนิค



รายละเอียดทางด้านเทคนิคทั้งหมดอาจเปลี่ยนแปลงได้โดยไม่ต้องแจ้งให้ทราบล่วงหน้า

### ระบบออปติค

ความละเอียด

1024 x 768 XGA (MX842UST)

1280 x 800 WXGA (MW843UST)

ระบบแสดงผลภาพ

1-CHIP DMD

เลนส์ F/หมายเลข

F = 2.53, f = 5.38 มม.

Lamp

หลอดไฟขนาด 240 W

### ระบบไฟ

แหล่งจ่ายไฟ

AC100-240V, 4.1 A, 50-60 Hz (อัตโนมัติ)

การสิ้นเปลืองพลังงาน

360 W (สูงสุด); < 0.5 W (สแตนด์บาย)

< 2 W (เมื่อ **เครือข่าย** มีการเปิดใช้ฟังก์ชันใน

**การตั้งค่าสแตนด์บาย**)

### ตัวเครื่อง

น้ำหนัก

6.2 กก. ± 0.3 กก. (13.7 ปอนด์ ± 0.7 ปอนด์)

พร้อมจานติดตั้งเครื่องฉายภาพ

### ช่องเสียบสัญญาณออก

สัญญาณออก RGB

D-Sub 15-pin (ปลั๊กตัวเมีย) x 1

ลำโพง

(สเตอริโอ) 10 วัตต์ x 2

สัญญาณเสียงออก

สายสัญญาณเสียง PC x 1

### การควบคุม

การควบคุมอนุกรม RS-232

9 pin x 1

การควบคุม LAN

RJ45 x 1

ตัวรับสัญญาณอินฟราเรด x 2

พอร์ต USB (Mini-B x 1)

ทรานซิสเตอร์ 12V x 1 (สูงสุด 1A)

### ช่องเสียบสัญญาณเข้า

ช่องเสียบสัญญาณเข้าจากคอมพิวเตอร์

ช่องเสียบสัญญาณเข้า RGB

D-Sub 15-pin (ปลั๊กตัวเมีย) x 2

สัญญาณเข้าวิดีโอ

S-VIDEO

พอร์ตมินิ DIN 4-pin x 1

VIDEO

RCA jack x 1

สัญญาณเข้า SD/HDTV

แจ๊คอนาล็อก - Component RCA x 3

(ช่องเสียบสัญญาณเข้า RGB)

Digital - HDMI x 1

ช่องเสียบสัญญาณเสียงเข้า

สัญญาณเสียงเข้า

สายสัญญาณเสียง PC x 2

แจ๊คสัญญาณเสียง RCA (ชาย/ขวา) x 2

ไมโครโฟน x 1

### ข้อกำหนดของสภาพแวดล้อมการทำงาน

อุณหภูมิการทำงาน

0°C-40°C ที่ระดับน้ำทะเล

อุณหภูมิการจัดเก็บ

-20°C-60°C ที่ระดับน้ำทะเล

ความชื้นสัมพัทธ์ในการทำงานการจัดเก็บ

10%-90% (ไม่กลั่นตัวเป็นหยดน้ำ)

ระดับความสูงในการทำงาน

0-1499 ม ที่ 0°C-35°C

1500-3000 ม ที่ 0°C-30°C (พร้อม

เปิด โหมดอัลติจูดสูง)



(TG)

## 規格

所有規格如有變更，恕不另行通知。

## 光學

## 解析度

1024 x 768 XGA (MX842UST)  
1280 x 800 WXGA (MW843UST)

## 顯示系統

1-CHIP DMD

## 鏡頭 F 值

F = 2.53、f = 5.38 公釐

## 燈泡

240 瓦燈泡

## 電子

## 電源

AC100-240V、4.1 A、50-60 Hz (自動)

## 耗電量

360 瓦 (最大); < 0.5 瓦 (待機)  
< 2 W (待機設定中的網路功能啟動時)

## 機械

## 重量

6.2 公斤 ± 0.3 公斤 (13.7 磅 ± 0.7 磅)  
含投影機掛載板

## 輸出端子

## RGB 輸出

D-Sub 15 針 (母端) x 1

## 喇叭

(立體聲) 10 瓦 x 2

## 音訊訊號輸出

PC 音訊插孔 x 1

## 控制

## RS-232 序列控制

9 針腳 x 1

## 區域網路控制

RJ45 x 1

## 紅外線接收器 x 2

## USB 連接埠 (Mini-B x 1)

12 V 觸發器 x 1 (最大 1 A)

## 輸入端子

## 電腦輸入

## RGB 輸入

D-Sub 15 針 (母端) x 2

## 視訊訊號輸入

## S-VIDEO

Mini DIN 4 針連接埠 x 1

## VIDEO

RCA 插孔 x 1

## SD/HDTV 訊號輸入

類比 - 色差 RCA 插孔 x 3

(透過 RGB 輸入)

數位 - HDMI x 1

## 音訊訊號輸入

## 音訊輸入

PC 音訊插孔 x 2

RCA 音訊插孔 (L/R) x 2

麥克風 x 1

## 環境需求

## 操作溫度

0°C 至 40°C (海平面)

## 保存溫度

-20°C-60°C、海平面

## 操作 / 保存相對濕度

10%-90% (無冷凝狀態)

## 操作海拔

0 至 1499 公尺、0°C 至 35°C

1500 至 3000 公尺、0°C 至 30°C

(開啟高海拔模式)

## 规格



所有规格如有更改，恕不另行通知。

### 光学

分辨率  
1024 x 768 XGA (MX842UST)  
1280 x 800 WXGA (MW843UST)

显示系统  
1-CHIP DMD

镜头 F 值  
F = 2.53, f = 5.38 毫米

灯泡  
240 W 灯泡

### 电气

电源  
AC100–240V, 4.1 A, 50–60 Hz (自动)

功耗  
360 W (最大); < 0.5 W (待机);  
< 2 W (当待机设置中的网络功能开启时)

### 机械

重量  
6.2 千克 ± 0.3 千克 (13.7 磅 ± 0.7 磅)  
带投影机安装板

### 输出端子

RGB 输出  
D-Sub 15 针 (母) x 1

扬声器  
(立体声) 10 瓦 x 2

音频信号输出  
PC 音频插孔 x 1

### 控制

RS-232 串口控制  
9 针 x 1

局域网控制  
RJ45 x 1

红外接收器 x 2

USB 端口 (Mini-B x 1)

12 V 触发器 x 1 (最大电流 1A)

### 输入端子

电脑输入  
RGB 输入  
D-Sub 15 针 (母) x 2

视频信号输入  
S- 视频  
Mini DIN 4 针端口 x 1

视频  
RCA 插孔 x 1  
SD/HDTV 信号输入  
模拟 - 分量 RCA 插孔 x 3  
(通过 RGB 输入)  
数字 - HDMI x 1

音频信号输入  
音频输入  
PC 音频插孔 x 2  
RCA 音频插孔 (左 / 右) x 2  
麦克风 x 1

### 环境要求

操作温度  
0°C–40°C (海平面时)

存储温度  
-20°C–60°C (海平面时)

工作 / 存储相对湿度  
10%–90% (无冷凝)

操作高度  
0°C–35°C 时 0–1499 米  
0°C–30°C 时 1500–2000 米  
(高海拔模式开启)



## 仕様

☞ 仕様はすべて予告なしに変更されることがあります。

### 光学仕様

1024 x 768 XGA (MX842UST)  
1280 x 800 WXGA (MW843UST)

ディスプレイ システム  
1-CHIP DMD

レンズ F/ナンバー  
F = 2.53、f = 5.38 mm

ランプ  
240 W ランプ

### 電気仕様

電源  
AC100–240V、4.1 A、50–60 Hz (自動)

消費電力  
360 W (最大); < 0.5 W (スタンバイ)  
< 2 W (ネットワークの待機設定機能が  
オンのとき)

### 機械仕様

重量  
6.2 kg ± 0.3 kg (13.7 lbs ± 0.7 lbs)  
(プロジェクタ取り付けプレート含む)

### 出力端子

RGB 出力  
D-Sub 15-pin (メス) x 1

スピーカー  
(ステレオ) 10 W x 2

オーディオ信号出力  
PC オーディオ ジャック x 1

### コントロール

RS-232 シリアル コントロール  
9 pin x 1

LAN コントロール  
RJ45 x 1

IR 受信機 x 2

USB ポート (Mini-B x 1)

12 V トリガー x 1 (最大 1 A)

### 入力端子

コンピュータ入力  
RGB 入力  
D-Sub 15-pin (メス) x 2

ビデオ信号入力  
S-VIDEO  
Mini DIN 4-pin ポート x 1  
VIDEO

RCA ジャック x 1  
SD/HDTV 信号入力  
アナログ - コンポーネント RCA  
ジャック x 3 (RGB 入力経由)  
デジタル - HDMI x 1

オーディオ信号入力  
オーディオ入力  
PC オーディオ ジャック x 2  
RCA オーディオ ジャック (L/R) x 2  
マイクروفオン x 1

### 環境要件

動作温度範囲  
0°C–40°C (海拔)

保管温度範囲  
-20°C–60°C (海拔)

動作 / 保管相対湿度  
10%–90% (結露なきこと)

動作高度  
0–1499 m (0°C–35°C)  
1500–3000 m (0°C–30°C のとき、  
高地対応モードオン)

【同梱した電源コードセットは本機以外の電気機器で使用できません】

## 사양



☞ 모든 사양은 사전 통보 없이 변경될 수 있습니다.

### 광학 사양

해상도  
1024 x 768 XGA (MX842UST)  
1280 x 800 WXGA (MW843UST)

디스플레이 시스템  
1-CHIP DMD

렌즈 F/ 번호  
F = 2.53, f = 5.38 mm

램프  
240 W 램프

### 전기 사양

전원 공급 장치  
AC100-240V, 4.1 A, 50-60 Hz ( 자동 )

소비 전력  
360 W ( 최대 ); < 0.5 W ( 대기 );  
< 2 W ( 대기 설정에서 네트워크 기능이  
켜진 경우 )

### 기계 사양

무게  
6.2 kg ± 0.3 kg ( 13.7 lbs ± 0.7 lbs ),  
프로젝터 장착판 포함 시

### 출력 단자

RGB 출력 단자  
D-Sub 15 핀 ( 암 ) x 1

스피커  
( 스테레오 ) 10 w x 2

오디오 신호 출력  
PC 오디오 잭 x 1

### 컨트롤

RS-232 직렬 컨트롤  
9 핀 x 1

LAN 제어  
RJ45 x 1

IR 수신기 x 2

USB 포트 ( Mini-B x 1 )

12 V 트리거 x 1 ( 최대 1A )

### 입력 단자

컴퓨터 입력 단자  
RGB 입력 단자  
D-Sub 15 핀 ( 암 ) x 2

비디오 신호 입력 단자  
S- 비디오  
미니 DIN 4 핀 포트 x 1

비디오  
RCA 잭 x 1  
SD/HDTV 신호 입력 단자  
아날로그 - 컴포넌트 RCA 잭 x 3  
( RGB 입력 단자 사용 )  
디지털 - HDMI x 1

오디오 신호 입력 단자  
오디오 입력 단자  
PC 오디오 잭 x 2  
RCA 오디오 잭 ( L/R ) x 2  
마이크 x 1

### 환경 요건

작동 온도  
0°C-40°C ( 해수면 기준 )

보관 온도  
-20°C-60°C ( 해수면 기준 )

작동 / 보관 습도  
10%-90% ( 응축 없음 )

고도  
0-1499 m, 0°C-35°C  
1500-3000 m, 0°C-30°C  
( 높게 모드 켜짐 )

جميع المواصفات عرضة للتغيير دون سابق إخطار

### الضوئية

الدقة

1024 x 768 XGA (MX842UST)  
1280 x 800 WXGA (MW843UST)

نظام العرض

1-CHIP DMD

البعد/الرقم البوري (F)

mm ٥,٣٨ = f, ٢,٥٣ = F

المصباح

مصباح ٢٤٠ وات

### الكهربائية

مصدر الطاقة

تيار متردد ٢٤٠-١٠٠ فولت، ١،٤ أمبير، ٦٠-٥٠ هرتز

(أوتوماتيكي)

استهلاك الطاقة

٣٦٠ وات (كحد أقصى)، > ٠,٥ وات (وضع الاستعداد)

> ٢ واط (عند تشغيل الوظيفة Network (الشبكة) في

Standby Settings (إعدادات الاستعداد))

### المواصفات الميكانيكية

الوزن

٦,٢ كجم ± ٠,٣ كجم (١٣,٧ رطل + ٠,٧ رطل) مع

لوحة تثبيت جهاز العرض

### أطراف توصيل الخرج

خرج RGB

D-Sub ذو ١٥ دبوسا (أنثى) ١ x

مكبر الصوت

(استريو) ١٠ وات ٢ x

منفذ خرج إشارة الصوت

مقيس صوت كمبيوتر شخصي ١ x

### التحكم

تحكم تسلسلي RS-232

٩ دبابيس ١ x

التحكم في الشبكة المحلية

عدد ١ منفذ توصيل RJ45

عدد ٢ مستقبل أشعة تحت الحمراء

عدد ١ منفذ USB صغير من النوع B

وحدة إطلاق ١٢ فولت (١) (بحد أقصى ١ أمبير)

### وحدات الإدخال الطرفية

دخل الكمبيوتر

دخل RGB

D-Sub ذو ١٥ دبوسا (أنثى) ٢ x

دخل إشارة الفيديو

الفيديو فائق الجودة

منفذ ذو Mini DIN ٤ دبابيس ١ x

VIDEO (الفيديو)

عدد ١ مقيس RCA

دخل إشارة SD/HDTV

تتاطري - مقيس RCA ٣ x Component

(عبر دخل RGB)

HDMI رقمي فولت ١ x

دخل إشارة الصوت

مقيس إدخال الصوت

مقيس صوت كمبيوتر شخصي ٢ x

مقيس RCA صوتي (يمين/يسار) ٢ x

عدد ١ ميكروفون ١ x

### المتطلبات البيئية

درجة حرارة التشغيل

من ٠ إلى ٤٠ درجة مئوية عند مستوى سطح البحر

درجة حرارة التخزين

-٢٠ ~ ٦٠ درجة مئوية

الرطوبة النسبية في حالة التشغيل التخزين

١٠٪ إلى ٩٪ (بدون تكثيف)

ارتفاع التشغيل

١٤٩٩-٠ م في درجة حرارة ٣٥-٠ درجة مئوية

١٥٠٠-٣٠٠٠ م في درجة حرارة ٣٠-٠ درجة مئوية

(مع تشغيل وضع الارتفاع العالي)

- En For further information, please refer to the enclosed User Manual.
- Fr Pour plus d'informations, veuillez vous référer au Guide Utilisateur livré.
- De Für weitere Informationen beziehen Sie sich bitte auf das mitgelieferte Benutzerhandbuch.
- It Per maggiori informazioni si prega di fare riferimento al Manuale Utente allegato.
- Es Para obtener más información, consulte la Guía del usuario adjunta.
- Pt Para mais informações, consulte o manual do utilizador incluído.
- Nl Raadpleeg voor meer informatie de meegeleverde handleiding.
- RU Более подробно см. руководство пользователя, поставляемое в комплекте.
- Pl Więcej informacji znajduje się w załączonym podręczniku użytkownika.
- Sv Mer information finns i den medföljande användarhandboken.
- Cs Další informace si prosím vyhledejte v příložené uživatelské příručce.
- Tr Daha fazla bilgi için lütfen ekteki CD'de bulunan Kullanıcı Kılavuzu'na bakın.
- Tc 若需要進一步的詳細資料，請參考隨機所附的使用手冊。
- Sc 若需进一步讯息，请参考随机所附的用户指南。
- Kc 좀 더 자세한 정보는, 첨부된 사용 설명서를 참조 하십시오.
- Ja 詳細については、付属のユーザーズガイドを参照してください
- Th โปรดดูข้อมูลเพิ่มเติมในคู่มือผู้ใช้ที่ให้มา
- Ar لمزيد من المعلومات، يُرجى الرجوع إلى دليل المستخدم المرفق.