

SG 4/2

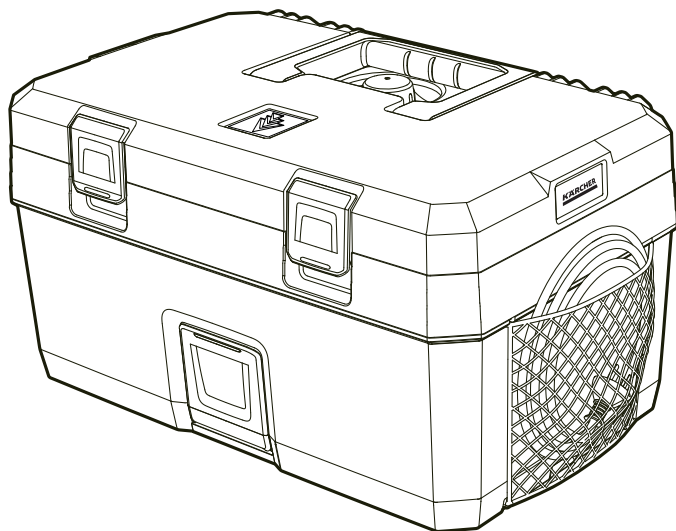

Deutsch	4
English	9
Français	14
Italiano	20
Nederlands	25
Español	31
Português	36
Dansk	42
Norsk	47
Svenska	52
Suomi	57
Ελληνικά	62
Türkçe	67
Русский	72
Magyar	78
Čeština	83
Slovenščina	88
Polski	93
Românește	99
Slovenčina	104
Hrvatski	109
Srpski	114
Български	119
Eesti	125
Latviešu	130
Lietuviškai	135
Українська	140



Register
your product
www.kärcher.com/welcome

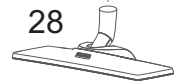
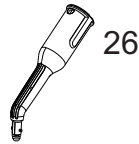
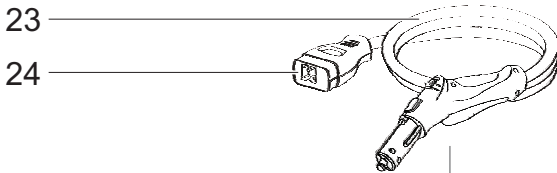
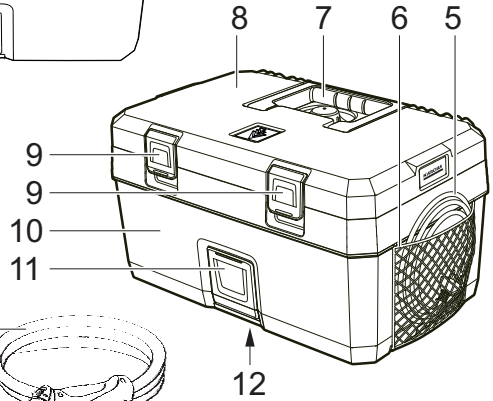
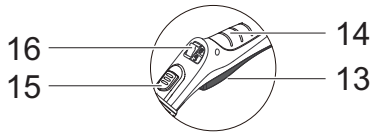
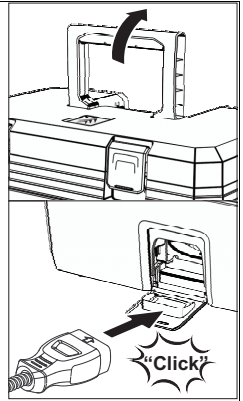
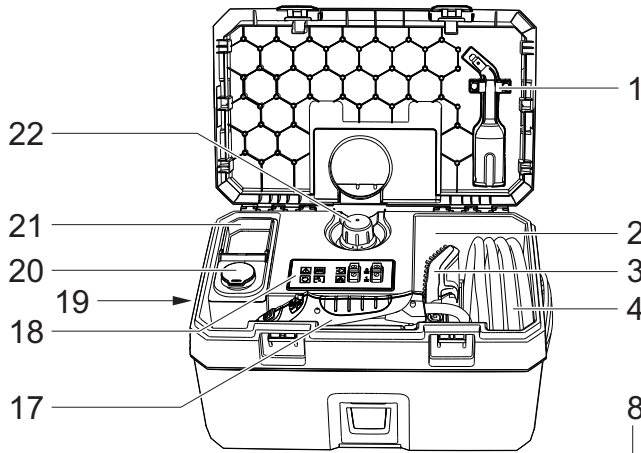

A

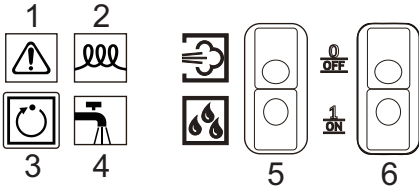
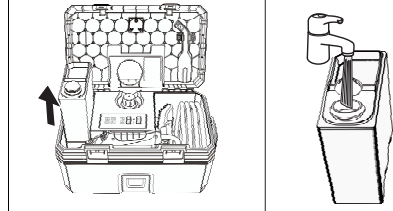
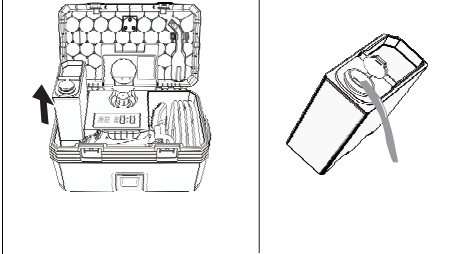
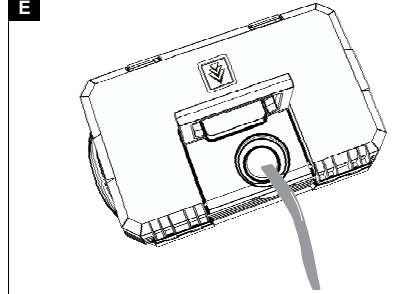
B**C****D****E**

Inhalt

Allgemeine Hinweise	4
Umweltschutz	4
Bestimmungsgemäße Verwendung	4
Symbole auf dem Gerät	4
Geräteübersicht	4
Sicherheitseinrichtungen	5
Reinigungsmethoden	5
Inbetriebnahme	5
Bedienung	5
Anwendung des Zubehörs	6
Transport	7
Lagerung	7
Pflege und Wartung	7
Hilfe bei Störungen	7
Garantie	8
Zubehör und Ersatzteile	8
EU-Konformitätserklärung	8
Technische Daten	8

Allgemeine Hinweise



Lesen Sie vor der ersten Benutzung des Geräts diese Originalbetriebsanleitung und die beiliegenden Sicherheitshinweise. Handeln Sie danach.

Bewahren Sie beide Hefte für späteren Gebrauch oder für Nachbesitzer auf.

- Bei Nichtbeachtung der Betriebsanleitung und der Sicherheitshinweise können Schäden am Gerät und Gefahren für den Bediener und andere Personen entstehen.
- Bei Transportschaden sofort Händler informieren.
- Prüfen Sie beim Auspacken den Packungsinhalt auf fehlendes Zubehör oder Beschädigungen.

Umweltschutz



Die Verpackungsmaterialien sind recyclebar. Bitte Verpackungen umweltgerecht entsorgen.



Elektrische und elektronische Geräte enthalten wertvolle recyclebare Materialien und oft Bestandteile wie Batterien, Akkus oder Öl, die bei falschem Umgang oder falscher Entsorgung eine potentielle Gefahr für die menschliche Gesundheit und die Umwelt darstellen können. Für den ordnungsgemäßen Betrieb des Geräts sind diese Bestandteile jedoch notwendig. Mit diesem Symbol gekennzeichnete Geräte dürfen nicht mit dem Hausmüll entsorgt werden.

Hinweise zu Inhaltsstoffen (REACH)

Aktuelle Informationen zu Inhaltsstoffen finden Sie unter: www.kaercher.de/REACH

Bestimmungsgemäße Verwendung

- Das Gerät ist zur Reinigung mit Dampf bestimmt und kann mit geeignetem Zubehör, wie in dieser Betriebsanleitung beschrieben, verwendet werden.
- Dieses Gerät ist für den gewerblichen Gebrauch geeignet.
- Dieses Gerät ist nicht für den industriellen Gebrauch geeignet.

Symbole auf dem Gerät

	Dampf <i>ACHTUNG - Verbrühungsgefahr</i>
	<i>Verbrennungsgefahr durch heiße Oberflächen!</i>

Geräteübersicht

Gerätebeschreibung

Abbildung A

- ① Ablage für Punktstrahldüse
- ② Zubehörfach
- ③ Position der Handdüse im Zubehörfach
- ④ Position des Dampfschlauchs im Zubehörfach
- ⑤ Netzkabel
- ⑥ Aufbewahrungsnetz für Netzkabel
- ⑦ Tragegriff (klappbar)
- ⑧ Gerätedeckel
- ⑨ Verschluss des Gerätedeckels
- ⑩ Gehäuse
- ⑪ Deckel der Gerätesteckdose
- ⑫ Typenschild
- ⑬ Dampfschalter
- ⑭ Dampfpistole
- ⑮ Verriegelungsknopf
- ⑯ Verriegelung (Kindersicherung)
- ⑰ Position der Dampfpistole im Zubehörfach
- ⑱ Bedienfeld
- ⑲ Aufbewahrungsnetz für Zubehör
- ⑳ Behälterverschluss
- ㉑ Frischwassertank (herausnehmbar)
- ㉒ Sicherheitsverschluss (Dampfkessel)
- ㉓ Dampfschlauch
- ㉔ Dampfstecker
- ㉕ Verlängerungsrohr (Sonderzubehör)
- ㉖ Punktstrahldüse
- ㉗ Handdüse
- ㉘ Bodendüse mit Lamellen (Sonderzubehör)
- ㉙ Bodentuch (Sonderzubehör)
- ㉚ Rundbürste (groß) (Sonderzubehör)
- ㉛ Flachdüse
- ㉜ Flachbürste

- ③ Powerdüse
- ③4 Rundbürste (klein)
- ③5 Mikrofaserüberzug
- ③6 Entkalker

Bedienfeld

Abbildung B

- ① Kontrolllampe - Entkalken (rot)
- ② Kontrolllampe - Heizung: Aufheizvorgang (rot), Betriebsbereitschaft (grün)
- ③ Rückstelltaster - Entkalken
- ④ Kontrolllampe - Wassermangel (rot)
- ⑤ Schalter - Modus: Dampfbetrieb (oben), VAPOHYDRO (unten)
- ⑥ Schalter - Heizung (Ein/Aus)

Sicherheitseinrichtungen

Sicherheitseinrichtungen dienen dem Schutz des Benutzers und dürfen nicht außer Kraft gesetzt oder in ihrer Funktion umgangen werden.

Druckregler

Der Druckregler hält den Kesseldruck während des Betriebs möglichst konstant. Die Heizung wird bei Erreichen des maximalen Betriebsdrucks im Kessel abgeschaltet und bei einem Druckabfall im Kessel infolge von Dampfentnahme wieder zugeschaltet.

Wassermangelthermostat

Wenn das Wasser im Kessel zur Neige geht, steigt die Temperatur an der Heizung an. Der Wassermangelthermostat schaltet die Heizung ab und die Kontrolllampe "Wassermangel" leuchtet rot. Die Wiedereinschaltung der Heizung wird so lange verhindert, bis der Kessel abgekühlt ist oder neu befüllt wird.

Sicherheitsthermostat

- Fällt der Wassermangelthermostat aus und überhitzt sich das Gerät, so schaltet der Sicherheitsthermostat das Gerät aus.
- Wenden Sie sich zum Rückstellen des Sicherheitsthermostats an den zuständigen KÄRCHER Kundendienst.

Sicherheitsverschluss

- Der Sicherheitsverschluss verschließt den Kessel gegen den anstehenden Dampfdruck. Sollte der Druckregler defekt sein, und im Kessel Überdruck entstehen, öffnet im Sicherheitsverschluss ein Überdruckventil und Dampf tritt durch den Verschluss nach außen aus.
- Wenden Sie sich vor Wiederinbetriebnahme des Geräts an den zuständigen KÄRCHER Kundendienst.

Reinigungsmethoden

Auffrischen von Textilien

Vor Behandlung mit dem Gerät immer die Verträglichkeit der Textilien an verdeckter Stelle prüfen: Zuerst Eindampfen, dann trocknen lassen und anschließend auf Farb- oder Formveränderung prüfen.

Reinigung von beschichteten oder lackierten Oberflächen

Beim Reinigen von lackierten oder kunststoffbeschichteten Oberflächen wie z. B. Küchen- und Wohnmöbeln, Türen, Parkett, Linoleum können sich Wachs, Möbelpolitur, Kunststoffbeschichtungen oder Farbe lösen oder Flecken entstehen. Bei der Reinigung dieser Oberflächen ein Tuch kurz eindampfen und damit über die Oberflächen wischen.

Glasreinigung

Flüsternde Scheibe in Jahreszeiten mit besonders niedrigen Temperaturen vorwärmen. Dazu die gesamte Glasoberfläche in einem Abstand von ca. 50 cm leicht eindampfen. So werden Spannungen an der Oberfläche vermieden, die zu Glasbruch führen können.

Inbetriebnahme

Zubehör montieren

1. Deckel der Gerätesteckdose aufklappen und Dampfstecker fest in das Gerät stecken.
2. Zubehörteil (Bodendüse, Handdüse oder Punktstrahldüse) mit der Dampfpistole verbinden. Teile ineinanderschoben, bis der Verriegelungsknopf an der Dampfpistole einrastet.
3. Verlängerungsrohre (Sonderzubehör) bei Bedarf verwenden. Teile ineinanderschoben, bis der jeweilige Verriegelungsknopf einrastet.
4. Verriegelungsknopf zum Trennen der Zubehörteile drücken.

Wasser einfüllen

Hinweis

Kein reines destilliertes Wasser einfüllen! Maximal 50% destilliertes Wasser vermischt mit Leitungswasser verwenden.

1. Gerätedeckel entriegeln und öffnen.
2. Sicherheitsverschluss auf festen Sitz prüfen.
3. Frischwassertank herausnehmen.

Abbildung C

4. Behälterverschluss des Frischwassertanks öffnen.
5. Maximal 1,5 Liter Leitungswasser in den Frischwassertank füllen.

Kein Reinigungsmittel benutzen!

6. Behälterverschluss schließen.
7. Frischwassertank einsetzen.
8. Gerätedeckel schließen und verriegeln.

Bedienung

Gerät einschalten

- Die Heizung schaltet sich während der Benutzung immer wieder ein (Kontrolllampe leuchtet rot), um den Druck im Kessel aufrecht zu erhalten.
 - Wird das Gerät ohne Wasser eingeschaltet, leuchtet zuerst die Kontrolllampe "Heizung" rot, bis der Wassermangelthermostat die Heizung ausschaltet. Danach leuchtet die Kontrolllampe "Wassermangel" rot.
1. Netzstecker in Steckdose stecken.
 2. Gerätedeckel entriegeln und öffnen.

Hinweis

Während des Betriebs muss der Gerätedeckel offen bleiben, um die Kontrolllampen einsehen zu können.

3. Gerät mit dem Schalter - Heizung einschalten. Die Kontrolllampe leuchtet rot.

Hinweis

Die volle Heizleistung steht nur dann zur Verfügung, wenn der Dampfstecker beim Aufheizen am Gerät angeschlossen ist. Leuchtet die Kontrolllampe "Heizung" grün, ist das System funktionsbereit.

4. Heizung zum Transport des Geräts am Schalter ausschalten.
5. Dampfschalter betätigen, Dampf tritt aus. Dampfpistole zuerst immer auf ein Tuch richten, bis der Dampf gleichmäßig ausströmt.

VAPOHYDRO

- In Nassbereichen kann der Schmutz auch weggespült werden, anstatt ihn mit dem Tuch aufzunehmen. Hierzu den VAPOHYDRO-Modus verwenden, um eine hohe Feuchtigkeit im Dampfstrahl zu erhalten. Dabei tritt ein heißer Wasserstrahl aus, wodurch die Spülwirkung am größten ist.
- Es empfiehlt sich die VAPOHYDRO z. B. in Verbindung mit der Punktstrahl Düse zur Reinigung im Bad einzusetzen.
- Bei Arbeiten mit Tüchern (Bodendüse, Handdüse) den Dampftrieb-Modus verwenden, um eine geringe Feuchtigkeit im Dampfstrahl zu erhalten. Die Schmutz-Lösekraft des Dampfes wird damit verbessert.

Hinweis

Im VAPOHYDRO-Modus entleert sich der Kessel schneller, wodurch dieser nur kurzzeitig anwendbar ist.

1. VAPOHYDRO mit dem Schalter - Modus ein-/aus-schalten.

Wasser nachfüllen

Hinweis

Ist das Wasser im Frischwassertank verbraucht, leuchtet die Kontrolllampe "Wassermangel" rot.

Hinweis

Fördert die Pumpe trotz vollem Frischwassertank kein Wasser, muss der Kessel entkalkt werden.

1. Frischwassertank herausnehmen.
2. Behälterverschluss des Frischwassertanks öffnen.
3. Maximal 1,5 Liter Leitungswasser in den Frischwassertank füllen.
4. Behälterverschluss schließen.
5. Frischwassertank einsetzen, die Kontrolllampe "Wassermangel" erlischt. Die Kontrolllampe "Heizung" leuchtet rot und nach Ende des Aufheizvorgangs grün, das System ist funktionsbereit.

Zubehör trennen

⚠ GEFAHR

Gefahr durch heißes Wasser

Verbrühungsgefahr

Trennen Sie Zubehörteile nie, während Dampf ausströmt, da heißes Wasser herauströpfen kann. Lassen Sie das Gerät erst abkühlen.

Gerät ausschalten

1. Gerät mit dem Schalter - Heizung ausschalten.
2. Gerätedeckel schließen und verriegeln.
3. Deckel der Gerätesteckdose herunterklappen und Dampfstecker aus dem Gerät ziehen.
4. Netzstecker aus der Steckdose ziehen.

Gerät aufbewahren

Hinweis

Bürsten immer so erkalten lassen, dass jede Verformung der Borsten vermieden wird.

1. Gerätedeckel entriegeln und öffnen.

2. Frischwassertank herausnehmen, Behälterverschluss öffnen, Wasser ausgießen, Behälterverschluss schließen und Frischwassertank wieder einsetzen.

Abbildung D

3. Punktstrahl Düse in die Ablage im Gerätedeckel einrasten.
4. Dampfpistole mit Dampfschlauch, Handdüse und Kleinteile in das Zubehörfach legen.
5. Gerätedeckel schließen und verriegeln.
6. Netzkabel in das Aufbewahrungsnetz stecken.

Anwendung des Zubehörs

Hinweis

Reinigungsmittelrückstände oder Pflegeemulsionen, die sich noch auf der zu reinigenden Fläche befinden, können bei der Dampfreinigung zu Schlieren führen, die bei mehrmaliger Anwendung aber verschwinden.

Dampfpistole

Anwendungsbeispiele für die Dampfpistole ohne Zubehör:

- Beseitigen von Gerüchen und Falten aus hängenden Kleidungsstücken, indem diese aus einer Entfernung von 10-20 cm bedampft werden.
- Feuchtes Staubwischen, indem ein Tuch kurz eingedampft und damit über Möbel gewischt wird.

Punktstrahl Düse

- Die Reinigungswirkung erhöht sich, je näher die Düse an die verschmutzte Stelle gehalten wird, da Temperatur und Druck des Dampfes direkt beim Ausströmen am größten sind.
- Die Punktstrahl Düse mit den verschiedenen Aufsätzen ist geeignet für die Reinigung von schwer zugänglichen Stellen, wie z. B. Ecken, Fugen usw., Jalousien, Zentralheizungen, Toiletten, rostfreiem Stahl, Fenster, Spiegel, Armaturen, beschichteten und emaillierten Flächen, Anlösen von Flecken.
- Die Powerdüse erhöht die Ausströmungsgeschwindigkeit des Dampfes. Daher eignet sie sich gut für die Reinigung von besonders hartnäckigem Schmutz, Ausblasen von Ecken, Fugen usw.

Hinweis

Zur Reinigung empfindlicher Oberflächen ist die Rundbürste nicht geeignet.

Bodendüse

Bodendüse mit Lamellen (Sonderzubehör)

- Zur hygienischen Reinigung glatter Oberflächen, da höhere Oberflächentemperatur.
- Für ein hygienisches Reinigungsergebnis mit einer Arbeitsgeschwindigkeit von max. 30 cm/Sekunde direkt über die Hartfläche dampfen.

Bodentuch (Sonderzubehör) verwenden

Bodentuch regelmäßig wenden und wechseln, um die Schmutzaufnahme zu verbessern.

1. Bodentuch an Bodendüse befestigen. Dazu Bodentuch längs falten und Bodendüse darauf stellen, Halteklammern öffnen, Tüchern in die Öffnungen legen und fest spannen, Halteklammern schließen.

⚠ VORSICHT

Gefahr durch Halteklammern

Quetschgefahr

Bringen Sie Ihre Finger nicht zwischen die Halteklammern.

Handdüse

Geeignet für kleine abwaschbare Flächen, Duschkabinen, Spiegel oder Möbelstoffe.

1. Mikrofaserüberzug über die Handdüse ziehen.

Fensterdüse (Sonderzubehör)

Bestellnummer 2.863-025.0

1. Glasfläche aus einer Entfernung von ca. 20 cm gleichmäßig eindampfen.
2. Dampfzufuhr ausschalten.
3. Glasfläche bahnenweise von oben nach unten mit der Gummilippe abziehen.
4. Gummilippe und den unteren Fensterrand nach jeder Bahn trockenwischen.

Textilpflegedüse (Sonderzubehör)

Bestellnummer 2.863-233.0

Zum Auffrischen von hängenden Textilien wie z. B. Sakos oder Gardinen durch zwei Funktionen:

- Entfusseln von Kleidungsstücken mit dem Fadenheber.
- Bedampfen und Entknittern von Textilien (entfernt auch Gerüche).

Hinweis

Bei Betätigen des Dampfschalters strömt Dampf aus. Die Dampfstole zuerst immer auf ein Tuch richten, bis der Dampf gleichmäßig ausströmt.

Transport

⚠ VORSICHT

Nichtbeachtung des Gewichts

Verletzungs- und Beschädigungsgefahr

Beachten Sie beim Transport das Gewicht des Geräts.

1. Gerät zum Tragen am Tragegriff und am Verlängerungsrohr (Sonderzubehör) fassen.
2. Gerät beim Transport in Fahrzeugen nach den jeweils geltenden Richtlinien gegen Rutschen und Kippen sichern.

Lagerung

⚠ VORSICHT

Nichtbeachtung des Gewichts

Verletzungs- und Beschädigungsgefahr

Beachten Sie bei der Lagerung das Gewicht des Geräts.

Das Gerät darf nur in Innenräumen gelagert werden.

Pflege und Wartung

⚠ GEFAHR

Gefahr eines Stromschlags

Verletzungen durch Berühren von stromführenden Teilen

Schalten Sie das Gerät aus.

Ziehen Sie den Netzstecker.

⚠ GEFAHR

Gefahr durch heißes Wasser, Dampf und heiße Oberflächen

Verbrühungs- und Verbrennungsgefahr

Lassen Sie das Gerät vor allen Arbeiten abkühlen.

Ausspülen des Kessels

Kessel des Dampfreinigers spätestens nach jeder 5. Kesselfüllung ausspülen.

1. Zubehöre aus dem Zubehörfach entfernen.
2. Dampfschlauch vom Gerät trennen.

3. Dampfkessel mit Wasser füllen und kräftig schütteln. Dadurch lösen sich Kalkrückstände, die sich auf dem Boden des Dampfkessels abgesetzt haben.

4. Wasser ausgießen.

Abbildung E

Entkalken des Kessels

Um auch den an der Kesselwand festsitzenden Kalk zu entfernen, empfehlen wir den Kessel mit dem KÄRCHER Bio-Entkalker RM 511 zu reinigen. Bei dem KÄRCHER Bio-Entkalker RM 511 handelt es sich um ein Produkt auf Zitronensäure-Basis, das vollständig biologisch abbaubar ist.

ACHTUNG

Gefahr durch ungeeignete Entkalkungsmittel

Beschädigungsgefahr

Verwenden Sie ausschließlich Entkalkungsmittel, die von KÄRCHER freigegeben sind, um eine Schädigung des Geräts auszuschließen. Verwenden Sie keinen Essig oder ähnliche Mittel.

ACHTUNG

Gefahr durch Entkalkerlösung

Beschädigungsgefahr

Füllen Sie die Entkalkerlösung nie in den Frischwassertank, da dies zu Beschädigungen an der Pumpe führt.

1. Netzstecker aus der Steckdose ziehen.
2. Sicherheitsverschluss abschrauben und Wasser vollständig aus dem Dampfkessel leeren.
3. Einen Beutel Entkalker unter ständigem Rühren in 0,5 Liter warmem Wasser vollständig auflösen.
4. Entkalkerlösung in den Kessel füllen. Sicherheitsverschluss während des Entkalkungsvorgangs nicht auf das Gerät schrauben.

⚠ GEFAHR

Gefahr durch Einatmen von Aerosolen

Gesundheitsgefahr

Benutzen Sie das Gerät nicht, solange noch Entkalkungsmittel im Kessel ist.

5. Entkalkerlösung ca. 8 Stunden (über Nacht) einwirken lassen.
6. Entkalkerlösung ausgießen. Kessel noch mindestens zweimal mit kaltem Wasser ausspülen, um sicherzustellen, dass sich keine Rückstände mehr im Gerät befinden. Sicherheitsverschluss einschrauben.
7. Gerätedeckel entriegeln und öffnen.
8. Gerät einschalten.
9. Rückstelltaster drücken, bis die Kontrolllampe "Entkalken" erlischt. Das Gerät ist nun wieder einsatzbereit.

Hinweis

Nach ca. 20 Betriebsstunden zeigt die Kontrolllampe "Entkalken" die nächste notwendige Entkalkung an.

10. Gerätedeckel schließen und verriegeln.

Hilfe bei Störungen

⚠ GEFAHR

Gefahr eines Stromschlags

Verletzungen durch Berühren von stromführenden Teilen

Schalten Sie das Gerät aus.

Ziehen Sie den Netzstecker.

⚠ GEFAHR

Gefahr durch heißes Wasser, Dampf und heiße Oberflächen

Verbrühungs- und Verbrennungsgefahr

Lassen Sie das Gerät vor allen Arbeiten abkühlen.

⚠ GEFAHR

Gefahr durch unsachgemäße Reparaturarbeiten
Gesundheits- und Beschädigungsgefahr

Lassen Sie das Gerät nur vom autorisierten Kundendienst reparieren.

Kontrolllampe "Wassermangel" leuchtet rot

1. Wasser nachfüllen.

Kontrolllampe "Entkalken" leuchtet rot

1. Gerät entkalken.

Kundendienst

Kann die Störung nicht behoben werden, muss das Gerät vom Kundendienst überprüft werden.

Garantie

In jedem Land gelten die von unserer zuständigen Vertriebsgesellschaft herausgegebenen Garantiebedingungen. Etwaige Störungen an Ihrem Gerät beseitigen wir innerhalb der Garantiefrist kostenlos, sofern ein Material- oder Herstellungsfehler die Ursache sein sollte. Im Garantiefall wenden Sie sich bitte mit Kaufbeleg an Ihren Händler oder die nächste autorisierte Kundendienststelle.

(Adresse siehe Rückseite)

Zubehör und Ersatzteile

Nur Original-Zubehör und Original-Ersatzteile verwenden, sie bieten die Gewähr für einen sicheren und störungsfreien Betrieb des Geräts.

Informationen über Zubehör und Ersatzteile finden Sie unter www.kaercher.com.

Sonderzubehör

Es darf nur Sonderzubehör verwendet werden, das vom Hersteller freigegeben ist.

Bezeichnung	Bestellnummer
Bio-Entkalker RM 511 (3x 100 g Pulver)	6.295-987.0
Tuchset Baumwollfrottee	6.370-990.0
Verlängerungsrohr für Bodendüse (2 Stück notwendig)	4.127-024.0
Bodendüse mit Lamellen	2.885-465.0
Textilpflegedüse	2.863-233.0

EU-Konformitätserklärung

Hiermit erklären wir, dass die nachfolgend bezeichnete Maschine aufgrund ihrer Konzipierung und Bauart sowie in der von uns in Verkehr gebrachten Ausführung den einschlägigen grundlegenden Sicherheits- und Gesundheitsanforderungen der EU-Richtlinien entspricht. Bei einer nicht mit uns abgestimmten Änderung der Maschine verliert diese Erklärung ihre Gültigkeit.

Produkt: Dampfreiniger

Typ: 1.092-xxx

Einschlägige EU-Richtlinien

2009/125/EG

2014/30/EU

2014/35/EU

Angewandte harmonisierte Normen

EN 55014-1: 2017 + A11: 2020

EN 55014-2: 2015

EN 60335-1

EN 60335-2-54

EN 61000-3-2: 2014

EN 61000-3-3: 2013

EN 62233: 2008

Angewandte nationale Normen

TRD 801

Die Unterzeichnenden handeln im Auftrag und mit Vollmacht des Vorstands.



H. Jenner

Chairman of the Board of Management



S. Reiser

Director Regulatory Affairs & Certification

Dokumentationsbevollmächtigter:

S. Reiser

Alfred Kärcher SE & Co. KG

Alfred-Kärcher-Str. 28 - 40

71364 Winnenden (Germany)

Tel.: +49 7195 14-0

Fax: +49 7195 14-2212

Winnenden, 2020/10/01

Technische Daten

SG 4/2

Elektrischer Anschluss

Netzspannung	V	220-240
Phase	~	1
Netzfrequenz	Hz	50
Schutzart		IPX4
Schutzklasse		I
Heizleistung	W	2250
Leistung Pumpe	W	50

Leistungsdaten Gerät

Tankinhalt	l	1,5
Kesselinhalt	l	0,5
Maximaler Betriebsdruck	MPa (bar)	0,4 (4,0)
Maximale Arbeitstemperatur	°C	145
Aufheizzeit	min	3
Dampfmenge (max.)	g/min	50

Maße und Gewichte

Typisches Betriebsgewicht	kg	7,5
Länge x Breite x Höhe	mm	460 x 298 x 265

Netzkabel

Typ Netzkabel	mm ²	H05VV-F 3x1,0
Teilenummer (EU)		6.647-757.0
Teilenummer (GB)		6.647-831.0
Kabellänge	m	5

Technische Änderungen vorbehalten.

Contents

General notes	9
Environmental protection	9
Intended use	9
Symbols on the device	9
Overview of the device	9
Safety devices	10
Cleaning methods	10
Initial startup	10
Operation	10
Using accessories	11
Transport	12
Storage	12
Care and maintenance	12
Troubleshooting guide	12
Warranty	13
Accessories and spare parts	13
Declaration of Conformity	13
Technical data	14

General notes



Read these original instructions and the enclosed safety instructions before using the device for the first time. Act in accordance with them.

Keep both books for future reference or for future owners.

- If the operating instructions and safety instructions are not observed, the device can be damaged and dangers could arise for users and other persons.
- Notify the dealer immediately in the case of shipping damage.
- Check the package contents when unpacking for missing accessories or for damage.

Environmental protection



The packing materials can be recycled. Please dispose of packaging in accordance with the environmental regulations.



Electrical and electronic appliances contain valuable, recyclable materials and often components such as batteries, rechargeable batteries or oil, which - if handled or disposed of incorrectly - can pose a potential threat to human health and the environment. However, these components are required for the correct operation of the appliance. Appliances marked by this symbol are not allowed to be disposed of together with the household rubbish.

Notes on the content materials (REACH)

Current information on content materials can be found at: www.kaercher.com/REACH

Intended use

- The appliance is intended for cleaning with steam and can be used with appropriate accessories as described in these operating instructions.
- This device is suitable for commercial use.
- This device is not suitable for industrial use.

Symbols on the device

	Steam <i>ATTENTION - risk of scalding</i>
	<i>Risk of burns from hot surfaces!</i>

Overview of the device

Description of the device

Illustration A

- ① Storage position for spotlight nozzle
- ② Accessory compartment
- ③ Position of the manual nozzle in the accessory compartment
- ④ Position of the steam hose in the accessory compartment
- ⑤ Mains cable
- ⑥ Storage net for mains cable
- ⑦ Carrying handle (foldable)
- ⑧ Device cover
- ⑨ Device cover lock
- ⑩ Casing
- ⑪ Device socket cover
- ⑫ Type plate
- ⑬ Steam switch
- ⑭ Steam gun
- ⑮ Locking button
- ⑯ Lock (child lock)
- ⑰ Position of the steam gun in the accessory compartment
- ⑱ Control panel
- ⑲ Storage net for accessories
- ⑳ Reservoir cap
- ㉑ Fresh water tank (removable)
- ㉒ Safety lock (steam boiler)
- ㉓ Steam hose
- ㉔ Steam connector
- ㉕ Extension tube (special accessory)
- ㉖ Spotlight nozzle
- ㉗ Manual nozzle
- ㉘ Floor nozzle with slats (special accessory)
- ㉙ Floor cleaning cloth (special accessory)
- ㉚ Round brush (large) (special accessory)

- ① Flat nozzle
- ② Flat brush
- ③ Power nozzle
- ④ Round brush (small)
- ⑤ Microfibre cover cloth
- ⑥ Descaler

Control panel

Illustration B

- ① Indicator light - descaling (red)
- ② Indicator light - heating: Heating process (red), standby (green)
- ③ Reset button - descaling
- ④ Indicator light - water shortage (red)
- ⑤ Switch - mode: Steam operation (above), VAPOHY-DRO (below)
- ⑥ Switch - heating (on/off)

Safety devices

Safety devices protect the user and may not be disabled or functionally circumvented.

Pressure regulator

The pressure regulator keeps the boiler pressure as constant as possible during operation. The heating is switched off when the maximum operating pressure in the boiler has been reached and switched on again when the pressure in the boiler drops due to steam removal.

Water shortage thermostat

The heating temperature rises when the water in the boiler runs out. The water shortage thermostat switches the heating off and the "Water shortage" indicator light lights up red. The heating cannot be switched on again until the boiler has cooled down or is refilled.

Safety thermostat

- If the water shortage thermostat fails and the device overheats, the safety thermostat switches the device off.
- Before resetting of the safety thermostat, contact the responsible KÄRCHER Customer Service.

Safety lock

- The safety lock seals the steam boiler against the steam pressure present. If the pressure regulator is defective and overpressure occurs in the steam boiler, an pressure relief valve opens in the safety lock and steam escapes through the lock.
- Before re-commissioning the device, contact the responsible KÄRCHER Customer Service.

Cleaning methods

Freshening textiles

Always check the compatibility of the textiles at a concealed point before using the device on textiles: First steam the textile, allow it to dry and then check it for any change in colour or shape.

Cleaning of coated or painted surfaces

Wax, furniture polish, plastic coatings or paint can come off or stains may occur when cleaning painted or plastic-coated surfaces such as e.g. kitchen and living room furniture, doors, parquet or linoleum. To clean these surfaces, steam a cloth briefly and wipe it over the surfaces.

Glass cleaner

Preheat the window pane in seasons with particularly low temperatures. To do this, lightly steam the entire glass surface at a distance of approx. 50 cm. This avoids tension on the surface that can lead to glass breakage.

Initial startup

Installing accessories

1. Open the cover of the device socket and plug the steam connector tightly into the device.
2. Connect the accessory (floor nozzle, manual nozzle or spotlight nozzle) to the steam gun. Push the parts together until the locking button on the steam gun engages.
3. Use extension tubes (special accessories) if necessary. Push the parts together until the respective locking button engages.
4. Press the locking button to separate the accessories.

Filling water

Note

Do not fill with pure distilled water! Use a maximum of 50% distilled water mixed with tap water.

1. Unlock and open the device cover.
2. Check that the safety lock is seated tightly.
3. Remove the fresh water tank.

Illustration C

4. Open the reservoir cap of the fresh water tank.
5. Pour approximately 1.5 litres of tap water into the fresh water tank.

Do not use detergents!

6. Close the reservoir cap.
7. Fit the fresh water tank.
8. Close and lock the device cover.

Operation

Switching on the device

- The heating switches on periodically during use (indicator light lights up red) to maintain the pressure in the boiler.
- If the device is switched on without water, the "Heating" indicator light lights up red until the water shortage thermostat switches the heating off. The "Water shortage" indicator light then lights up red.

1. Plug the mains plug into a mains socket.
2. Unlock and open the device cover.

Note

The device cover must remain open during operation so that the indicator lights can be seen.

3. Switch on the device with the Heating switch. The indicator light lights up red.

Note

The full heating capacity is only available if the steam connector is connected to the device when it is heating up. The system is ready for operation. when the "Heating" indicator light lights up green.

- Switch off the heating at the switch when transporting the device.
- Press the steam switch, steam comes out. Always point the steam gun at a cloth first until the steam flows out evenly.

VAPOHYDRO

- In wet areas, the dirt can also be washed away instead of being picked up with the cloth. To do this, use the VAPOHYDRO mode to maintain a high level of moisture in the steam jet. A hot water stream is emitted, which has the greatest rinsing effect.
- We recommend using the VAPOHYDRO in conjunction with the spotlight nozzle for e.g. cleaning in the bathroom.
- When working with cloths (floor nozzle, manual nozzle), use the steam operation mode to maintain a low level of moisture in the steam jet. This improves the dirt-dissolving power of the steam.

Note

In VAPOHYDRO mode, the boiler empties faster, which means that it can only be used for a short time.

- Switch the VAPOHYDRO on/off with the Mode switch.

Refilling water

Note

The "Water shortage" indicator light lights up red when the water in the fresh water tank is used up.

Note

If the pump does not deliver water despite a full fresh water tank, the boiler must be descaled.

- Remove the fresh water tank.
- Open the reservoir cap of the fresh water tank.
- Pour approximately 1.5 litres of tap water into the fresh water tank.
- Close the reservoir cap.
- Insert the fresh water tank, the "Water shortage" indicator light goes out. The "Heating" indicator light lights up red and after the end of the heating process green, the system is then ready for operation.

Disconnecting accessories

⚠ DANGER

Danger from hot water

Risk of scalding

Never disconnect accessories while steam is being released as hot water may drip out. Allow the device to cool down first.

Switching off the device

- Switch off the heater via the Heating switch.
- Close and lock the device cover.
- Fold down the cover of the device socket and pull the steam connector out of the device.
- Pull the mains plug out of the socket.

Storing the device

Note

Always let the brushes cool down to prevent deformation of the bristles.

- Unlock and open the device cover.
- Remove the fresh water tank, open the reservoir cap, pour out the water, close the reservoir cap and reinsert the fresh water tank.

Illustration D

- Latch the spotlight nozzle into the storage position in the device cover.

- Place the steam gun with steam hose, manual nozzle and small parts in the accessory compartment.
- Close and lock the device cover.
- Store the mains cable in the storage net.

Using accessories

Note

Detergent residues or care emulsions on the surface to be cleaned can cause streaks during steam cleaning, but these disappear after repeated use.

Steam gun

Application examples for the steam gun without accessories:

- Eliminate odours and creases from hanging clothes by steaming them at a distance of 10-20 cm.
- Damp dusting by briefly steaming a cloth and wiping it over furniture.

Spotlight nozzle

- The cleaning effect increases the closer the nozzle is held to the dirty area, since the temperature and pressure of the steam are greatest at the emission point.
- The spotlight nozzle with the various attachments is suitable for cleaning hard-to-reach areas, such as e.g. corners, joints, etc., blinds, central heating, toilets, stainless steel, windows, mirrors, fittings, coated and enamelled surfaces and for loosening stains.
- The power nozzle increases the speed of the emitted steam. It is therefore well suited for cleaning particularly stubborn dirt, blowing out corners, joints, etc.

Note

The round brush is not suitable for cleaning sensitive surfaces.

Floor nozzle

Floor nozzle with slats (special accessory)

- For hygienic cleaning of smooth surfaces, as the surface temperature is higher.
- For a hygienic cleaning result, steam directly over the hard surface at a working speed of max. 30 cm / second.

Using the floor cleaning cloth (special accessory)

Turn and change the floor cleaning cloth regularly to improve dirt absorption.

- Fasten the floor cleaning cloth to the floor nozzle. To do this, fold the floor cleaning cloth lengthways and place the floor nozzle on it, open the retaining clips, place the ends of the cloth in the openings and stretch tightly, close the retaining clips.

⚠ CAUTION

Danger from retaining clips

Risk of crushing

Do not put your fingers between the retaining clips.

Manual nozzle

Suitable for small washable surfaces, shower cubicles, mirrors or furniture fabrics.

- Pull the microfibre cover cloth over the manual nozzle.

Window nozzle (special accessory)

Order number 2.863-025.0

1. Steam the glass surface evenly at a distance of approx. 20 cm.
2. Switch off the steam supply.
3. Pull off the glass surface in strips from top to bottom with the squeegee.
4. Wipe the squeegee and the lower edge of the window dry after each run.

Textile care nozzle (special accessory)

Order number 2.863-233.0

For freshening hanging textiles e.g. jackets or curtains with two functions:

- De-linting garments with the thread lifter.
- Steaming and removing creases from textiles (also removes odours).

Note

Steam flows out when the steam switch is activated. Always point the steam gun at a cloth first until the steam flows out evenly.

Transport

⚠ CAUTION

Failure to observe the weight

Risk of injury and damage

Be aware of the weight of the device during transportation.

1. Carry the device by the carrying handle and extension tube (special accessory).
2. When transporting the device in vehicles, secure it to prevent it from slipping or overturning in accordance with the respective valid guidelines.

Storage

⚠ CAUTION

Failure to observe the weight

Risk of injury and damage

Be aware of the weight of the device during storage. The device may only be operated indoors.

Care and maintenance

⚠ DANGER

Danger of electric shock

Injuries due to touching live parts

Switch off the device.

Remove the mains plug.

⚠ DANGER

Danger from hot water, steam and hot surfaces

Risk of scalding and burns

Allow the device to cool down prior to all work on the device.

Rinsing the boiler

Rinse the steam cleaner boiler at the latest after every 5th filling of the boiler.

1. Remove the accessories from the accessory compartment.
2. Disconnect the steam hose from the device.
3. Fill the steam boiler with water and shake it vigorously. Lime residue which has been deposited on the bottom of the steam boiler will be released as a result.
4. Pour out the water.

Illustration E

Descaling the boiler

In order to remove lime adhering to the boiler wall, we recommend cleaning the boiler with the KÄRCHER Bio Descaler RM 511. The KÄRCHER Bio Descaler RM 511 is a citric acid-based product that is completely biodegradable.

ATTENTION

Danger from unsuitable descaler

Risk of damage

Only use descalers that have been approved by KÄRCHER in order to prevent damage to the device. Do not use vinegar or similar agents.

ATTENTION

Danger from descaling solution

Risk of damage

Never fill the descaling solution into the fresh water tank, as this will damage the pump.

1. Pull the mains plug out of the socket.
2. Unscrew the safety lock and completely empty the water from the steam boiler.
3. Completely dissolve a bag of descaler in 0.5 litres of warm water, stirring constantly.
4. Pour the descaling solution into the kettle. Do not screw the safety lock onto the device during the descaling process.

⚠ DANGER

Danger from inhalation of aerosols

Health risk

Do not use the device while descaler is still present in the boiler.

5. Let the descaling solution work for approx. 8 hours (overnight).
6. Pour out the descaling solution. Rinse the boiler at least two more times with cold water to ensure that there are no more residues in the device. Insert the safety lock.
7. Unlock and open the device cover.
8. Switch on the device.
9. Press the reset button until the "Descaling" indicator light goes out. The device is now ready for use.

Note

After approx. 20 hours of operation, the "Descaling" indicator light indicates the next required descaling.

10. Close and lock the device cover.

Troubleshooting guide

⚠ DANGER

Danger of electric shock

Injuries due to touching live parts

Switch off the device.

Remove the mains plug.

⚠ DANGER

Danger from hot water, steam and hot surfaces

Risk of scalding and burns

Allow the device to cool down prior to all work on the device.

⚠ DANGER

Danger from improper repair work

Risk of injury and damage

ave repair work carried out by the authorised customer service only.

The "Water shortage" indicator light lights up red

1. Refill water.

The "Descaling" indicator light lights up red

1. Descale the device.

Customer Service department

If the malfunction cannot be corrected, the device must be checked by the Customer Service department.

Warranty

The warranty conditions issued by our relevant sales company apply in all countries. We shall remedy possible malfunctions on your appliance within the warranty period free of cost, provided that a material or manufacturing defect is the cause. In a warranty case, please contact your dealer (with the purchase receipt) or the next authorised customer service site.
(See overleaf for the address)

Accessories and spare parts

Only use original accessories and original spare parts. They ensure that the appliance will run fault-free and safely.

Information on accessories and spare parts can be found at www.kaercher.com.

Special accessories

Only special accessories approved by the manufacturer may be used.

Description	Order number
Bio descaler RM 511 (3x 100 g powder)	6.295-987.0
Cotton terry cloth kit	6.370-990.0
Extension tube for floor nozzle (2 pieces required)	4.127-024.0
Floor nozzle with slats	2.885-465.0
Textile care nozzle	2.863-233.0

Declaration of Conformity

EU Declaration of Conformity

We hereby declare that the machine described below complies with the relevant basic safety and health requirements in the EU Directives, both in its basic design and construction as well as in the version placed in circulation by us. This declaration is invalidated by any changes made to the machine that are not approved by us.

Product: Steam cleaner
Type: 1.092-xxx

Currently applicable EU Directives

2009/125/EC
2014/30/EU
2014/35/EU

Harmonised standards used

EN 55014-1: 2017 + A11: 2020
EN 55014-2: 2015
EN 60335-1
EN 60335-2-54
EN 61000-3-2: 2014
EN 61000-3-3: 2013
EN 62233: 2008

National standards used

TRD 801

The signatories act on behalf of and with the authority of the company management.



H. Jenner

Chairman of the Board of Management



S. Reiser

Director Regulatory Affairs & Certification

Documentation supervisor:

S. Reiser
Alfred Kärcher SE & Co. KG
Alfred-Kärcher-Str. 28 - 40
71364 Winnenden (Germany)
Ph.: +49 7195 14-0
Fax: +49 7195 14-2212
Winnenden, 2020/10/01

Declaration of Conformity (UK)

We hereby declare that the product described below complies with the relevant provisions of the following UK Regulations, both in its basic design and construction as well as in the version put into circulation by us. This declaration shall cease to be valid if the product is modified without our prior approval.

Product: Steam cleaner
Type: 1.092-xxx

Currently applicable UK Regulations

S.I. 2010/2617 (as amended)
S.I. 2016/1091 (as amended)
S.I. 2016/1101 (as amended)

Designated standards used

EN 55014-1: 2017 + A11: 2020
EN 55014-2: 2015
EN 60335-1
EN 60335-2-54
EN 61000-3-2: 2014
EN 61000-3-3: 2013
EN 62233: 2008

National standards used

TRD 801

The signatories act on behalf of and with the authority of the company management.



H. Jenner

Chairman of the Board of Management



S. Reiser

Director Regulatory Affairs & Certification

Documentation supervisor:

S. Reiser
Alfred Kärcher SE & Co. KG
Alfred-Kärcher-Str. 28 - 40
71364 Winnenden (Germany)
Ph.: +49 7195 14-0
Fax: +49 7195 14-2212
Winnenden, 2020/10/01

Technical data

SG 4/2		
Electrical connection		
Mains voltage	V	220-240
Phase	~	1
Power frequency	Hz	50
Degree of protection		IPX4
Protection class		I
Heating capacity	W	2250
Pump power	W	50
Device performance data		
Tank capacity	l	1,5
Boiler capacity	l	0,5
Maximum operating pressure	MPa (bar)	0,4 (4,0)
Maximum working temperature	°C	145
Heating-up time	min	3
Steam volume (max.)	g/min	50
Dimensions and weights		
Typical operating weight	kg	7,5
Length x width x height	mm	460 x 298 x 265
Mains cable		
Power cord type	mm ²	H05VV-F 3x1,0
Part number (EU)		6.647-757.0
Part number (GB)		6.647-831.0
Cable length	m	5

Subject to technical modifications.

Contenu

Remarques générales.....	14
Protection de l'environnement.....	14
Utilisation conforme.....	14
Symboles sur l'appareil.....	15
Récapitulatif des appareils.....	15
Dispositifs de nettoyage.....	15
Méthodes de nettoyage.....	16
Mise en service.....	16
Commande.....	16
Utilisation des accessoires.....	17
Transport.....	17
Stockage.....	18
Entretien et maintenance.....	18
Dépannage en cas de défaut.....	18
Garantie.....	18
Accessoires et pièces de rechange.....	18
Déclaration de conformité UE.....	19
Caractéristiques techniques.....	19

Remarques générales



Veillez lire le présent le manuel d'instructions original et les consignes de sécurité jointes avant la première utilisation de l'appareil. Suivez ces instructions. Conservez les deux manuels pour une utilisation ultérieure ou pour le propriétaire suivant.

- Le non-respect du manuel d'utilisation et des consignes de sécurité peut entraîner des dommages sur l'appareil et des dangers pour l'opérateur et d'autres personnes.
- Informer immédiatement le vendeur en cas de dommage dû au transport.
- Vérifiez le contenu de l'emballage lors du déballage, qu'il ne manque pas d'accessoires et qu'il n'y a pas de dommage.

Protection de l'environnement



Les matériaux d'emballage sont recyclables. Veillez éliminer les emballages dans le respect de l'environnement.



Les appareils électriques et électroniques contiennent des matériaux précieux recyclables et souvent des composants tels que des piles, batteries ou de l'huile représentant un danger potentiel pour la santé humaine et l'environnement, s'ils ne sont pas manipulés ou éliminés correctement. Ces composants sont cependant nécessaires pour le fonctionnement correct de l'appareil. Les appareils marqués par ce symbole ne doivent pas être jetés dans les ordures ménagères.



Remarques concernant les matières composantes (REACH)

Les informations actuelles concernant les matières composantes sont disponibles sous : www.kaercher.com/REACH

Utilisation conforme

- L'appareil est conçu pour le nettoyage à la vapeur et peut être utilisé avec les accessoires appropriés, tel qu'il est décrit dans cette notice d'utilisation.
- Cet appareil est adapté exclusivement pour l'utilisation professionnelle.
- Cet appareil n'est pas adapté pour l'utilisation industrielle.

Symboles sur l'appareil

	Vapeur <i>ATTENTION - Risque de brûlures</i>
	<i>Risque de brûlures sur les surfaces très chaudes !</i>

Récapitulatif des appareils

Description de l'appareil

Illustration A

- ① Rangement pour buse à jet crayon
- ② Compartiment accessoires
- ③ Position du suceur à main dans le compartiment accessoires
- ④ Position du flexible vapeur dans le compartiment accessoires
- ⑤ Câble secteur
- ⑥ Filet de rangement pour câble secteur
- ⑦ Poignée de transport (pliable)
- ⑧ Couvercle de l'appareil
- ⑨ Fermeture du couvercle de l'appareil
- ⑩ Boîtier
- ⑪ Couvercle de la prise de l'appareil
- ⑫ Plaque signalétique
- ⑬ Interrupteur de vapeur
- ⑭ Poignée vapeur
- ⑮ Bouton de verrouillage
- ⑯ Verrouillage (sécurité enfants)
- ⑰ Position de la poignée vapeur dans le compartiment accessoires
- ⑱ Tableau de commande
- ⑲ Filet de rangement pour accessoires
- ⑳ Fermeture du réservoir
- ㉑ Réservoir d'eau propre (amovible)
- ㉒ Fermeture de sécurité (chaudière à vapeur)
- ㉓ Flexible vapeur
- ㉔ Connecteur vapeur
- ㉕ Tube de rallonge (accessoire spécial)
- ㉖ Buse à jet crayon
- ㉗ Suceur à main
- ㉘ Buse pour sol avec lamelles (accessoire spécial)
- ㉙ Serpillière (accessoire spécial)
- ㉚ Brosse ronde (grande) (accessoire spécial)

- ㉛ Buse plate
- ㉜ Brosse plate
- ㉝ Buse "Power"
- ㉞ Brosse ronde (petite)
- ㉟ Revêtement microfibre
- ㊱ Produit détartrant

Tableau de commande

Illustration B

- ① Témoin lumineux - Détartrage (rouge)
- ② Témoin lumineux - Chauffage : Processus de chauffage (rouge), mode veille (vert)
- ③ Bouton de réinitialisation - Détartrage
- ④ Témoin lumineux - Manque d'eau (rouge)
- ⑤ Interrupteur - Mode : Mode vapeur (en haut), VA-POHYDRO (en bas)
- ⑥ Interrupteur - Chauffage (Marche/Arrêt)

Dispositifs de sécurité

Les dispositifs de sécurité sont destinés à la protection de l'utilisateur et ne doivent ni être mis hors service, ni shuntés.

Régulateur de pression

Le régulateur de pression tient la pression de la chaudière aussi constante que possible pendant le fonctionnement. Lorsque la pression de service maximale est atteinte dans la chaudière, le chauffage est désactivé et réactivé après une chute de pression dans la chaudière, suite à une prise de vapeur.

Sonde de température fond de chaudière

La température du chauffage augmente lorsque l'eau vient à manquer dans la chaudière. La sonde de température fond de chaudière désactive le chauffage et le témoin lumineux "Manque d'eau" s'allume en rouge. La remise en marche du chauffage est bloquée jusqu'à ce que la chaudière soit refroidie ou de nouveau remplie.

Thermostat de sécurité

- Si la sonde de température fond de chaudière tombe en panne et si l'appareil surchauffe, le thermostat de sécurité éteint l'appareil.
- Pour réinitialiser le thermostat de sécurité, adressez-vous au service après-vente KÄRCHER compétent.

Fermeture de sécurité

- La fermeture de sécurité obture la chaudière contre la pression de vapeur en attente. Si le régulateur de pression est défectueux et s'il y a surpression dans la chaudière, une soupape de sûreté s'ouvre dans la fermeture de sécurité et la vapeur est évacuée vers l'extérieur par la fermeture.
- Avant de remettre l'appareil en service, adressez-vous au service après-vente KÄRCHER compétent.

Méthodes de nettoyage

Rafraîchissement des textiles

Avant un traitement avec l'appareil, toujours vérifier la compatibilité des textiles sur un emplacement caché : Imprégner tout d'abord le textile de vapeur, puis le laisser sécher et vérifier ensuite s'il y a modification de la couleur ou de la forme.

Nettoyage des surfaces revêtues ou peintes

Lors du nettoyage des surfaces peintes ou à revêtement synthétique telles que p. ex. les meubles de cuisine et de salle de séjour, les portes, le parquet, le linoléum, la cire, le lustrant pour meubles, les revêtements synthétiques ou la couleur peuvent se détacher ou des taches se former. Lors du nettoyage de ces surfaces, imprégner légèrement de vapeur un chiffon et essuyer les surfaces.

Nettoyage des vitres

Préchauffer la vitre de la fenêtre pendant les saisons où les températures sont particulièrement basses. Pour ce faire, mettre un peu de vapeur à une distance de 50 cm env. sur toute la surface du verre. Les tensions sur la surface qui pourraient entraîner un bris de vitre sont ainsi évitées.

Mise en service

Montage des accessoires

1. Ouvrir le couvercle de la prise de l'appareil et insérer le connecteur vapeur fermement dans l'appareil.
2. Connecter l'accessoire (buse pour sol, suceur à main ou buse à jet crayon) avec la poignée vapeur. Enfoncer les pièces les unes dans les autres jusqu'à ce que le bouton de verrouillage sur la poignée vapeur s'enclenche.
3. Utiliser les tubes de rallonge (accessoires spéciaux) en cas de besoin. Enfoncer les pièces les unes dans les autres jusqu'à ce que le bouton de verrouillage correspondant s'enclenche.
4. Appuyer sur le bouton de verrouillage pour démonter les accessoires.

Remplissage d'eau

Remarque

Ne pas remplir avec de l'eau distillée pure ! Utiliser 50 % d'eau distillée au maximum, mélangée à de l'eau potable.

1. Déverrouiller et ouvrir le couvercle de l'appareil.
2. Vérifier la bonne fixation de la fermeture de sécurité.
3. Retirer le réservoir d'eau propre.

Illustration C

4. Ouvrir la fermeture du réservoir d'eau propre.
5. Verser au maximum 1,5 litre d'eau potable dans le réservoir d'eau propre.

Ne pas utiliser de détergent !

6. Fermer la fermeture du réservoir.
7. Insérer le réservoir d'eau propre.
8. Fermer et verrouiller le couvercle de l'appareil.

Commande

Démarrage de l'appareil

- Le chauffage s'allume régulièrement pendant l'utilisation (le témoin lumineux est allumé en rouge) pour maintenir la pression dans la chaudière.

- Si l'appareil est mis en marche sans eau, le témoin lumineux "Chauffage" est tout d'abord allumé en rouge jusqu'à ce que la sonde de température fond de chaudière désactive le chauffage. Le témoin lumineux "Manque d'eau" s'allume ensuite en rouge.
1. Brancher la fiche secteur dans une prise de courant.
 2. Déverrouiller et ouvrir le couvercle de l'appareil.

Remarque

Pendant le fonctionnement, le couvercle de l'appareil doit rester ouvert pour que les témoins lumineux soient visibles.

3. Démarrer l'appareil avec l'interrupteur - Chauffage. Le témoin lumineux est allumé en rouge.

Remarque

La pleine puissance de chauffe n'est disponible que si le connecteur vapeur est raccordé à l'appareil pendant le chauffage. Si le témoin lumineux "Chauffage" est allumé en vert, le système est prêt à fonctionner.

4. Désactiver le chauffage avec l'interrupteur pour transporter l'appareil.
5. Actionner l'interrupteur de vapeur, de la vapeur sort. Toujours diriger en premier lieu la poignée vapeur sur un chiffon jusqu'à ce que la vapeur s'écoule régulièrement.

VAPOHYDRO

- Dans les zones humides, il est également possible de rincer les salissures au lieu de les absorber avec le chiffon. Pour ce faire, utiliser le mode VAPOHYDRO pour obtenir une humidité élevée dans le jet de vapeur. Un jet d'eau chaude sort, ce qui permet d'obtenir le rinçage le plus efficace.
- Il est recommandé d'utiliser le VAPOHYDRO p. ex. en combinaison avec la buse à jet crayon pour le nettoyage de la salle de bain.
- Lors de travaux avec des chiffons (buse pour sol, suceur à main), utiliser le mode vapeur pour obtenir une faible humidité dans le jet de vapeur. La force de décollement des salissures de la vapeur est ainsi améliorée.

Remarque

En mode VAPOHYDRO, la chaudière se vide plus rapidement, ce qui signifie qu'elle ne peut être utilisée que pendant une courte durée.

1. Activer/désactiver le VAPOHYDRO avec l'interrupteur - Mode.

Appoint en eau

Remarque

Une fois l'eau dans le réservoir d'eau propre épuisée, le témoin lumineux "Manque d'eau" s'allume en rouge.

Remarque

Si la pompe ne débite pas d'eau alors que le réservoir d'eau propre est plein, la chaudière doit être détartrée.

1. Retirer le réservoir d'eau propre.
2. Ouvrir la fermeture du réservoir d'eau propre.
3. Verser au maximum 1,5 litre d'eau potable dans le réservoir d'eau propre.
4. Fermer la fermeture du réservoir.
5. Insérer le réservoir d'eau propre, le témoin lumineux "Manque d'eau" s'éteint. Le témoin lumineux "Chauffage" s'allume en rouge puis en vert à la fin du processus de chauffage, le système est prêt à fonctionner.

Démontage des accessoires

⚠ DANGER

Danger dû à l'eau chaude

Risque de brûlure

Ne démontez jamais les accessoires pendant que la vapeur s'échappe car de l'eau chaude pourrait goutter. Laissez d'abord refroidir l'appareil.

Mise hors tension de l'appareil

1. Mettre l'appareil hors tension avec l'interrupteur - Chauffage.
2. Fermer et verrouiller le couvercle de l'appareil.
3. Rabattre le couvercle de la prise de l'appareil et sortir le connecteur vapeur de l'appareil.
4. Débrancher la fiche secteur de la prise de courant.

Rangement de l'appareil

Remarque

Laisser toujours les brosses refroidir afin d'éviter toute déformation des poils.

1. Déverrouiller et ouvrir le couvercle de l'appareil.
2. Retirer le réservoir d'eau propre, ouvrir la fermeture du réservoir, vider l'eau, fermer la fermeture du réservoir et remettre en place le réservoir d'eau propre.

Illustration D

3. Enclencher la buse à jet crayon dans le rangement situé dans le couvercle de l'appareil.
4. Placer la poignée vapeur avec le flexible vapeur, le suceur à main et les petites pièces dans le compartiment accessoires.
5. Fermer et verrouiller le couvercle de l'appareil.
6. Placer le câble secteur dans le filet de rangement.

Utilisation des accessoires

Remarque

Les résidus de détergent ou les émulsions d'entretien qui se trouvent encore sur la surface à nettoyer peuvent entraîner des salissures lors du nettoyage vapeur, lesquelles disparaissent néanmoins après plusieurs applications.

Poignée vapeur

Exemples d'utilisation de la poignée vapeur sans accessoires :

- Élimination des odeurs et des plis des vêtements suspendus en les imprégnant de vapeur à une distance de 10-20 cm.
- Dépoussiérage humide en imprégnant légèrement de vapeur un chiffon et en le passant sur les meubles.

Buse à jet crayon

- Plus la buse est proche de l'endroit encrassé, plus l'action nettoyante est efficace. En effet la température et la pression de la vapeur sont les plus élevées à la sortie.
- La buse à jet crayon avec les diverses extensions est appropriée pour le nettoyage d'endroits difficilement accessibles comme p. ex. les coins, les joints, etc., des volets, des chauffages centraux, des toilettes, de l'acier inoxydable, des fenêtres, des miroirs, des ferrures, des surfaces émaillées et revêtues et pour le détachage des tâches.
- La buse "Power" permet d'augmenter la vitesse de sortie de la vapeur. Elle est de ce fait bien adaptée au nettoyage de salissures particulièrement récalcitrantes, au soufflage de coins, de joints, etc.

Remarque

La brosse ronde ne convient pas au nettoyage des surfaces délicates.

Buse pour sol

Buse pour sol avec lamelles (accessoire spécial)

- Pour un nettoyage hygiénique des surfaces lisses, donc à une température de surface très élevée.
- Pour un résultat de nettoyage hygiénique avec une vitesse de travail de 30 cm/seconde au maximum, vaporiser directement sur la surface dure.

Utilisation de la serpillière (accessoire spécial)

Tourner et remplacer régulièrement la serpillière pour améliorer l'absorption des salissures.

1. Fixer la serpillière sur la buse pour sol. Pour ce faire, plier la serpillière dans le sens longitudinal et mettre la buse pour sol dessus, ouvrir les agrafes de fixation, introduire les extrémités de la serpillière dans les ouvertures et les serrer fermement, fermer les agrafes de fixation.

⚠ PRÉCAUTION

Danger dû aux agrafes de fixation

Risque d'écrasement

Ne mettez pas vos doigts entre les agrafes de fixation.

Suceur à main

Approprié pour les petites surfaces lavables, les cabines de douche, les miroirs et les tissus d'ameublement.

1. Enfiler le revêtement microfibre sur le suceur à main.

Buse pour vitres (accessoire spécial)

Référence 2.863-025.0

1. Pulvériser uniformément la vapeur sur la surface en verre depuis une distance d'environ 20 cm.
2. Couper l'alimentation en vapeur.
3. Parcourir la surface en verre par voies du haut vers le bas avec la lèvre en caoutchouc.
4. Assécher la lèvre en caoutchouc et le bord inférieur de la fenêtre après chaque voie.

Suceur textiles (accessoire spécial)

Référence 2.863-233.0

Pour le rafraîchissement des textiles suspendus tels que p. ex. les vestes ou les rideaux grâce à deux fonctions :

- Élimination des peluches des vêtements à l'aide du ramasse-fils.
- Vaporisation et défroissage des textiles (élimine également les odeurs).

Remarque

De la vapeur sort lorsque l'interrupteur de vapeur est actionné. Toujours diriger en premier lieu la poignée vapeur sur un chiffon jusqu'à ce que la vapeur s'écoule régulièrement.

Transport

⚠ PRÉCAUTION

Non-observation du poids

Risque de blessure et d'endommagement

Observer le poids de l'appareil pour le transport.

1. Pour porter l'appareil, le saisir par la poignée de transport et le tube de rallonge (accessoire spécial).
2. En cas de transport de l'appareil dans des véhicules, le bloquer contre le glissement et le basculement suivant les normes en vigueur.

Stockage

⚠ PRÉCAUTION

Non-observation du poids

Risque de blessure et d'endommagement

Tenir compte du poids de l'appareil pour le stockage.

L'appareil ne peut être exploité qu'en espace intérieur.

Entretien et maintenance

⚠ DANGER

Risque d'électrocution

Blessures dues au contact avec des pièces sous tension

Mettre l'appareil hors tension.

Débrancher la fiche secteur.

⚠ DANGER

Danger dû à l'eau chaude, à la vapeur et aux surfaces chaudes

Risque d'ébouillantage et de brûlures

Laissez refroidir l'appareil avant de commencer tout travail.

Rinçage de la chaudière

Rincer la chaudière du nettoyeur vapeur au plus tard tous les 5 remplissages de chaudière.

1. Retirer les accessoires du compartiment accessoires.
2. Débrancher le flexible vapeur de l'appareil.
3. Remplir la chaudière à vapeur d'eau et la secouer énergiquement. Les résidus de tartre qui se sont déposés dans le fond de la chaudière à vapeur peuvent alors se détacher.
4. Vider l'eau.

Illustration E

Détartrage de la chaudière

Pour éliminer également le tartre collant sur la paroi de chaudière, nous recommandons de nettoyer la chaudière au détartrant bio KÄRCHER RM 511. Le détartrant bio KÄRCHER RM 511 est un produit à base d'acide citrique qui est totalement biodégradable.

ATTENTION

Danger dû à des agents détartrants inappropriés

Risque d'endommagement

Utilisez uniquement des agents détartrants agréés par KÄRCHER afin d'éviter tout endommagement de l'appareil. N'utilisez pas de vinaigre ou de produits similaires.

ATTENTION

Danger dû à la solution détartrante

Risque d'endommagement

Ne versez jamais de solution détartrante dans le réservoir d'eau propre afin de ne pas endommager la pompe.

1. Débrancher la fiche secteur de la prise de courant.
2. Dévisser la fermeture de sécurité et vider entièrement l'eau de la chaudière à vapeur.
3. Laisser se dissoudre en totalité un sachet de détartrant dans 0,5 litre d'eau chaude en remuant en permanence.
4. Verser cette solution détartrante dans la chaudière. Ne pas revisser la fermeture de sécurité sur l'appareil pendant le détartrage.

⚠ DANGER

Danger d'inhalation d'aérosols

Risque pour la santé

N'utilisez pas l'appareil tant qu'il reste de l'agent détartrant dans la chaudière.

5. Laisser la solution détartrante agir pendant environ 8 heures (toute la nuit).
6. Vider la solution détartrante. Rincer la chaudière encore au moins deux fois avec de l'eau froide pour s'assurer qu'il ne reste plus de résidus dans l'appareil. Visser la fermeture de sécurité.
7. Déverrouiller et ouvrir le couvercle de l'appareil.
8. Mettre l'appareil sous tension.
9. Appuyer sur le bouton de réinitialisation jusqu'à ce que le témoin lumineux "Détartrage" s'éteigne. L'appareil est maintenant prêt à être utilisé à nouveau.

Remarque

Le témoin lumineux "Détartrage" indique que le prochain détartrage est nécessaire après environ 20 heures de service.

10. Fermer et verrouiller le couvercle de l'appareil.

Dépannage en cas de défaut

⚠ DANGER

Risque d'électrocution

Blessures dues au contact avec des pièces sous tension

Mettre l'appareil hors tension.

Débrancher la fiche secteur.

⚠ DANGER

Danger dû à l'eau chaude, à la vapeur et aux surfaces chaudes

Risque d'ébouillantage et de brûlures

Laissez refroidir l'appareil avant de commencer tout travail.

⚠ DANGER

Danger dû à des travaux de réparation non conformes

Risque sanitaire et d'endommagement

Faites réparer l'appareil uniquement par le service après-vente autorisé.

Le témoin lumineux "Manque d'eau" est allumé en rouge

1. Rajouter de l'eau.

Le témoin lumineux "Détartrage" est allumé en rouge

1. Détartrer l'appareil.

Service après-vente

Si le défaut ne peut pas être éliminé, l'appareil doit être contrôlé par le service après-vente.

Garantie

Les conditions de garantie publiées par notre société commerciale compétente s'appliquent dans chaque pays. Nous remédions gratuitement aux défauts possibles sur votre appareil dans la durée de garantie dans la mesure où la cause du défaut est un vice de matériau ou de fabrication. En cas de garantie, veuillez vous adresser à votre distributeur ou au point de service après-vente autorisé le plus proche avec la facture d'achat.

(Voir l'adresse au dos)

Accessoires et pièces de rechange

Utiliser exclusivement des accessoires et pièces de rechange originaux. Ceux-ci garantissent le fonctionnement sûr et sans défaut de votre appareil.

Des informations sur les accessoires et pièces de rechange sont disponibles sur le site Internet

www.kaercher.com.

Accessoires spéciaux

Utiliser exclusivement des accessoires spéciaux qui ont été homologués par le fabricant.

Désignation	Référence
Détartrant bio RM 511 (3x 100 g poudre)	6.295-987.0
Kit de chiffons en coton éponge	6.370-990.0
Tube de rallonge pour buse pour sol (2 pièces nécessaires)	4.127-024.0
Buse pour sol avec lamelles	2.885-465.0
Suceur textiles	2.863-233.0

Déclaration de conformité UE

Nous déclarons par la présente que la machine désignée ci-après ainsi que la version que nous avons mise en circulation, est conforme, de par sa conception et son type, aux exigences fondamentales de sécurité et de santé en vigueur des normes UE. Toute modification de la machine sans notre accord annule cette déclaration.

Produit : Nettoyeur vapeur

Type : 1.092-xxx

Normes UE en vigueur

2009/125/CE

2014/30/UE

2014/35/UE

Normes harmonisées appliquées

EN 55014-1: 2017 + A11: 2020

EN 55014-2: 2015

EN 60335-1

EN 60335-2-54

EN 61000-3-2: 2014

EN 61000-3-3: 2013

EN 62233: 2008

Normes nationales appliquées

TRD 801

Les signataires agissent sous ordre et avec le pouvoir de la direction.



H. Jenner

Chairman of the Board of Management



S. Reiser

Director Regulatory Affairs & Certification

Responsable de la documentation :

S. Reiser

Alfred Kärcher SE & Co. KG

Alfred-Kärcher-Str. 28 - 40

71364 Winnenden (Germany)

Tél. : +49 7195 14-0

Télécopie : +49 7195 14-2212

Winnenden, 2020/10/01

Caractéristiques techniques

SG 4/2

Raccordement électrique

Tension du secteur	V	220-240
Phase	~	1
Fréquence du secteur	Hz	50
Type de protection		IPX4
Classe de protection		I
Puissance de chauffe	W	2250
Puissance de la pompe	W	50

Caractéristiques de puissance de l'appareil

Volume du réservoir	l	1,5
Capacité de la chaudière	l	0,5
Pression de service maximale	MPa (bar)	0,4 (4,0)
Température de travail maximale	°C	145
Durée de chauffage	min	3
Débit de vapeur (max.)	g/min	50

Dimensions et poids

Poids opérationnel typique	kg	7,5
Longueur x largeur x hauteur	mm	460 x 298 x 265

Câble d'alimentation

Type de câble secteur	mm ²	H05VV-F 3x1,0
Référence de pièce (EU)		6.647-757.0
Référence de pièce (GB)		6.647-831.0
Longueur de câble	m	5

Sous réserve de modifications techniques.

Indice

Avvertenze generali.....	20
Tutela dell'ambiente	20
Impiego conforme alla destinazione.....	20
Simboli riportati sull'apparecchio.....	20
Panoramica dell'apparecchio	20
Dispositivi di sicurezza	21
Metodi di pulizia.....	21
Messa in funzione	21
Uso	21
Impiego degli accessori.....	22
Trasporto	23
Stoccaggio.....	23
Cura e manutenzione	23
Guida alla risoluzione dei guasti.....	24
Garanzia.....	24
Accessori e ricambi	24
Dichiarazione di conformità UE	24
Dati tecnici.....	25

Avvertenze generali



Prima di utilizzare l'apparecchio per la prima volta, leggere le presenti istruzioni per l'uso originali e le allegate avvertenze di sicurezza. Agire secondo quanto indicato nelle istruzioni.

conservare entrambi i libretti per un uso futuro o per un successivo proprietario.

- In caso di mancata osservanza del manuale d'uso e delle avvertenze di sicurezza possono derivare danni all'apparecchio e pericoli per l'operatore e per altre persone.
- Eventuali danni da trasporto vanno comunicati immediatamente al rivenditore.
- Disimballare il contenuto della confezione e controllare l'eventuale mancanza di accessori o danni.

Tutela dell'ambiente



I materiali d'imballaggio sono riciclabili. Smaltire gli imballaggi nel rispetto dell'ambiente.



Gli apparecchi elettrici ed elettronici contengono materiali riciclabili preziosi e spesso componenti come batterie, accumulatori oppure olio che, se usati o smaltiti scorrettamente, possono costituire un potenziale pericolo per la salute umana e per l'ambiente. Questi componenti sono tuttavia necessari per un corretto funzionamento dell'apparecchio. Gli apparecchi contrassegnati con questo simbolo non devono essere smaltiti con i rifiuti domestici.

Avvertenze sulle componenti contenute (REACH)

Informazioni aggiornate sulle componenti contenute sono disponibili all'indirizzo: www.kaercher.com/REACH

Impiego conforme alla destinazione

- L'apparecchio è per la pulizia a vapore e può essere utilizzato con accessori adeguati, come descritto nel presente manuale.
- Questo apparecchio è destinato all'uso professionale.
- Questo apparecchio non è destinato all'uso industriale.

Simboli riportati sull'apparecchio

	Vapore ATTENZIONE - Pericolo di scottature
	Pericolo di scottature causate da superfici calde!

Panoramica dell'apparecchio

Descrizione dell'apparecchio

Figura A

- ① Ripiano per ugello a getto puntiforme
- ② Vano accessori
- ③ Posizione della bocchetta manuale nel vano accessori
- ④ Posizione del tubo flessibile vapore nel vano accessori
- ⑤ Cavo di alimentazione
- ⑥ Reticella di custodia per cavo di rete
- ⑦ Maniglia per il trasporto (ripiegabile)
- ⑧ Coperchio dell'apparecchio
- ⑨ Chiusura del coperchio dell'apparecchio
- ⑩ Corpo
- ⑪ Coperchio della presa dell'apparecchio
- ⑫ Targhetta
- ⑬ Interruttore vapore
- ⑭ Pistola a vapore
- ⑮ Pulsante di bloccaggio
- ⑯ Bloccaggio (blocco di sicurezza per bambini)
- ⑰ Posizione della pistola a vapore nel vano accessori
- ⑱ Campo di comando
- ⑲ Rete di custodia per accessori
- ⑳ Chiusura del serbatoio
- ㉑ Serbatoio dell'acqua pulita (rimovibile)
- ㉒ Tappo di sicurezza (caldaia a vapore)
- ㉓ Tubo flessibile vapore
- ㉔ Spina del tubo flessibile vapore
- ㉕ Tubo di prolunga (accessorio speciale)
- ㉖ Ugello a getto puntiforme
- ㉗ Bocchetta manuale
- ㉘ Bocchetta da pavimento con lamelle (accessorio speciale)
- ㉙ Panno per pavimenti (accessorio speciale)
- ㉚ Spazzola rotonda (grande) (accessorio speciale)

- ① Bocchetta piatta
- ② Spazzola piatta
- ③ Ugello power
- ④ Spazzola rotonda (piccola)
- ⑤ Fodera in microfibra
- ⑥ Decalcificante

Campo di comando

Figura B

- ① Spia di controllo - decalcificazione (rossa)
- ② Spia di controllo - riscaldamento: processo di riscaldamento (rosso), disponibilità al funzionamento (verde)
- ③ Pulsante di ripristino - Decalcificazione
- ④ Spia di controllo - Mancanza acqua (rossa)
- ⑤ Interruttore - Modo: Funzionamento a vapore (in alto), VAPOHYDRO (in basso)
- ⑥ Interruttore - Riscaldamento (On/Off)

Dispositivi di sicurezza

I dispositivi di sicurezza servono alla protezione dell'utente e non devono essere disattivati o impiegati per scopi diversi da quelli indicati.

Regolatore di pressione

Il regolatore di pressione mantiene la pressione della caldaia il più costante possibile durante il funzionamento. Il riscaldamento si spegne al raggiungimento della massima pressione di esercizio nella caldaia e si riaccende quando la pressione nella caldaia si abbassa in seguito all'erogazione di vapore.

Termostato di mancanza acqua

Quando l'acqua nella caldaia sta per esaurirsi, la temperatura del riscaldamento aumenta. Il termostato di mancanza acqua spegne il riscaldamento e la spia di controllo "Mancanza acqua" si accende con luce rossa. La riaccensione del riscaldamento è impedita finché la caldaia non si è raffreddata o viene di nuovo riempita.

Termostato di sicurezza

- Se il termostato di mancanza acqua si guasta e l'apparecchio si surriscalda, il termostato di sicurezza spegne l'apparecchio.
- Per il ripristino del termostato di sicurezza rivolgersi al servizio di assistenza clienti KÄRCHER competente.

Tappo di sicurezza

- Il tappo di sicurezza chiude la caldaia per contrastare la pressione del vapore esistente. Se il regolatore di pressione è difettoso e nella caldaia è presente una sovrappressione, nel tappo di sicurezza si apre una valvola di sicurezza e il vapore fuoriesce verso l'esterno attraverso il tappo.
- Prima della rimessa in funzione dell'apparecchio, rivolgersi al Servizio Assistenza KÄRCHER.

Metodi di pulizia

Rinfresco di tessuti

Prima del trattamento con l'apparecchio, controllare sempre la compatibilità dei tessuti in punti nascosti: Prima vaporizzare e lasciar asciugare e poi verificare che non si siano alterati colore e forma.

Pulizia di superfici rivestite o verniciate

Durante la pulizia di superfici verniciate o rivestite con materiale sintetico come mobili da cucina e soggiorno, porte, parquet, linoleum possono verificarsi distacchi di cera, lucido per mobili, rivestimenti in materiale sintetico o vernice oppure comparire macchie. Per la pulizia di queste superfici vaporizzare brevemente un panno e passarvelo sopra.

Pulizia dei vetri

Preriscaldare il vetro della finestra in stagioni con temperature particolarmente basse. A tal fine vaporizzare leggermente l'intera superficie del vetro ad una distanza di circa 50 cm. In questo modo si evitano tensioni sulla superficie che potrebbero causare la rottura del vetro.

Messa in funzione

Montaggio degli accessori

1. Aprire il coperchio della presa dell'apparecchio e collegare saldamente la spina del vapore all'apparecchio.
2. Collegare l'accessorio (bocchetta da pavimento, bocchetta manuale o ugello a getto puntiforme) alla pistola a vapore. Inserire le parti una nell'altra fino a quando il pulsante di bloccaggio sulla pistola a vapore si innesta.
3. Se necessario, usare tubi rigidi di prolunga (accessori speciali). Inserire le parti una nell'altra fino a quando il rispettivo pulsante di bloccaggio si innesta.
4. Per separare gli accessori premere il pulsante di bloccaggio.

Riempimento con acqua

Nota

Non riempire con acqua distillata pura! Utilizzare al massimo il 50% di acqua distillata miscelata con acqua di rubinetto.

1. Sbloccare e aprire il coperchio dell'apparecchio.
2. Assicurarsi che il tappo di sicurezza sia correttamente posizionato.
3. Estrarre il serbatoio dell'acqua pulita.

Figura C

4. Aprire il tappo del serbatoio dell'acqua pulita.
5. Versare circa 1,5 litri di acqua di rubinetto nel serbatoio dell'acqua pulita.

Non usare alcun detergente!

6. Chiudere il tappo del serbatoio.
7. Riposizionare il serbatoio dell'acqua pulita.
8. Chiudere il coperchio dell'apparecchio e bloccarlo.

Uso

Accensione dell'apparecchio

- Il riscaldamento si accende più volte durante l'uso (la spia di controllo si illumina di rosso) per mantenere la pressione nella caldaia.

- Se l'apparecchio viene acceso senza acqua, la spia di controllo "Riscaldamento" si accende inizialmente in rosso fino a quando il termostato di mancanza acqua spegne il riscaldamento. Successivamente si accende in rosso la spia di controllo "Mancanza acqua".
1. Inserire la spina nella presa elettrica.
 2. Sbloccare e aprire il coperchio dell'apparecchio.

Nota

Durante il funzionamento il coperchio dell'apparecchio deve rimanere aperto in modo che le spie di controllo siano visibili.

3. Accendere l'apparecchio con l'interruttore - Riscaldamento. La spia di controllo è accesa in rosso.

Nota

La piena potenza riscaldante è disponibile solo quando durante il riscaldamento la spina del tubo flessibile vapore è collegata all'apparecchio. Quando la spia di controllo "Riscaldamento" è accesa in verde, il sistema è pronto per il funzionamento.

4. Per il trasporto dell'apparecchio spegnere il riscaldamento con l'interruttore.
5. Azionare l'interruttore del vapore, il vapore esce. Inizialmente rivolgere sempre la pistola a vapore verso un panno fino a quando il vapore esce uniformemente.

VAPOHYDRO

- In ambienti umidi è anche possibile eliminare lo sporco sciacquando anziché raccogliarlo con un panno. A tal fine usare la modalità VAPOHYDRO per mantenere un'elevata umidità nel getto di vapore. Così facendo fuoriesce un getto di acqua calda e l'effetto pulente è massimo.
- Si consiglia di impiegare la modalità VAPOHYDRO ad esempio in combinazione con l'ugello a getto puntiforme per la pulizia del bagno.
- Per i lavori con panni (bocchetta da pavimento, bocchetta manuale), utilizzare la modalità di funzionamento a vapore per mantenere un basso livello di umidità nel getto di vapore. In questo modo migliora la forza di rimozione dello sporco propria del vapore.

Nota

Nella modalità VAPOHYDRO la caldaia si svuota più rapidamente, il che significa che può essere utilizzata solo per un breve periodo.

1. Accendere e spegnere VAPOHYDRO con l'interruttore - Modo.

Aggiunta acqua

Nota

Quando l'acqua nel serbatoio dell'acqua pulita è esaurita, la spia di controllo "Mancanza acqua" è accesa in rosso.

Nota

Nel caso in cui la pompa non alimenti acqua anche se il serbatoio dell'acqua pulita è pieno, è necessario rimuovere il calcare dalla caldaia.

1. Estrarre il serbatoio dell'acqua pulita.
2. Aprire il tappo del serbatoio dell'acqua pulita.
3. Versare circa 1,5 litri di acqua di rubinetto nel serbatoio dell'acqua pulita.
4. Chiudere il tappo del serbatoio.
5. Riposizionare il serbatoio dell'acqua pulita, la spia di controllo "Mancanza acqua" si spegne. La spia di controllo "Riscaldamento" è accesa in rosso e alla fine del processo di riscaldamento si illumina di verde, il sistema è pronto per il funzionamento.

Smontaggio degli accessori

⚠ PERICOLO

Pericolo dovuto ad acqua molto calda

Pericolo di ustioni

Non staccare mai gli accessori quando viene erogato il vapore, perché possono fuoriuscire gocce di acqua bollente. Lasciare prima raffreddare l'apparecchio.

Spegnimento dell'apparecchio

1. Spegnere l'apparecchio con l'interruttore - Riscaldamento.
2. Chiudere il coperchio dell'apparecchio e bloccarlo.
3. Abbassare il coperchio della presa dell'apparecchio ed estrarre la spina del vapore dall'apparecchio.
4. Staccare la spina dalla presa.

Conservazione dell'apparecchio

Nota

Lasciare sempre raffreddare le spazzole in modo tale da evitare qualsiasi deformazione delle setole.

1. Sbloccare e aprire il coperchio dell'apparecchio.
2. Estrarre il serbatoio dell'acqua pulita, aprire il tappo del serbatoio, svuotare l'acqua, chiudere il tappo del serbatoio e riposizionare il serbatoio dell'acqua pulita.
3. Inserire l'ugello a getto puntiforme nell'alloggiamento del coperchio dell'apparecchio.
4. Collocare la pistola a vapore con il tubo flessibile del vapore, la bocchetta manuale e i piccoli componenti nell'alloggiamento per gli accessori.
5. Chiudere il coperchio dell'apparecchio e bloccarlo.
6. Collocare il cavo di rete nella reticella di custodia.

Figura D

Impiego degli accessori

Nota

I residui di detergente o emulsioni di trattamento presenti ancora sulla superficie da trattare possono causare degli aloni durante la pulizia a vapore che tuttavia scompariranno in occasione dei successivi trattamenti.

Pistola a vapore

Esempi d'uso per la pistola vapore senza accessori:

- Eliminazione di odori e pieghe da indumenti appesi applicando il vapore da una distanza di 10-20 cm.
- Spolverare in umido, vaporizzando leggermente un panno per poterlo passare sui mobili.

Ugello a getto puntiforme

- L'effetto pulente aumenta quanto più l'ugello viene tenuto vicino al punto sporco, poiché la massima temperatura e la maggiore pressione del vapore si trovano direttamente all'uscita del getto.
- L'ugello a getto puntiforme con l'aggiunta di diversi accessori è indicato per la pulizia di punti difficilmente accessibili, quali ad esempio angoli, giunti ecc., persiane, radiatori del riscaldamento centralizzato, wc, acciaio inossidabile, finestre, specchi, rubinetterie, superfici rivestite e smaltate e per sciogliere le macchie.
- L'ugello power aumenta la velocità di uscita del vapore. Quindi è particolarmente indicato per la pulizia dello sporco particolarmente tenace, il soffiaggio di angoli, giunti ecc.

Nota

La spazzola rotonda non è adatta alla pulizia di superfici delicate.

Bocchetta da pavimento

Bocchetta da pavimento con lamelle (accessorio speciale)

- Per la pulizia igienizzante di superfici lisce grazie alla maggiore temperatura superficiale.
- Per ottenere un risultato di pulizia igienizzante a una velocità di lavoro di max. 30 cm/secondo, erogare il vapore direttamente sulla superficie dura.

Impiego del panno per pavimenti (accessorio speciale)

Girare e cambiare regolarmente il panno per pavimenti per migliorare l'assorbimento dello sporco.

1. Fissare il panno alla bocchetta da pavimento. A tal fine piegare longitudinalmente il panno e posizionarvi sopra la bocchetta da pavimento, aprire i fermagli, introdurre le estremità del panno nelle aperture e tendere saldamente, chiudere i fermagli.

⚠ PRUDENZA

Pericolo dovuto ai fermagli

Pericolo di schiacciamento

Non introdurre le dita tra i fermagli.

Bocchetta manuale

Adatta a piccole superfici lavabili, cabine doccia, specchi o tessuti di mobili.

1. Applicare la foderina di microfibra sulla bocchetta manuale.

Bocchetta vetri (accessorio speciale)

Numero d'ordinazione 2.863-025.0

1. Passare il vapore uniformemente sulla superficie in vetro da una distanza di circa 20 cm.
2. Disattivare l'alimentazione di vapore.
3. Passare il labbro di gomma sulla superficie vetrata dall'alto verso il basso a più riprese.
4. Asciugare il labbro di gomma e il margine inferiore della finestra con un panno dopo ogni passata.

Bocchetta tessuti (accessorio speciale)

Numero d'ordinazione 2.863-233.0

Per il ravvivamento di tessuti appesi come, ad esempio, giacche o tende grazie a due funzioni:

- Spazzola levapelucchi per eliminare pelucchi dagli abiti.
- Vaporizzazione e rimozione di squalciture su tessuti (elimina anche i cattivi odori).

Nota

Il vapore fuoriesce premendo l'interruttore del vapore. Inizialmente rivolgere sempre la pistola a vapore verso un panno fino ad ottenere un vapore uniforme.

Trasporto

⚠ PRUDENZA

Mancata osservanza del peso

Pericolo di lesioni e di danneggiamento

Nel trasporto osservare il peso dell'apparecchio.

1. Per il trasporto afferrare l'apparecchio per la maniglia e dal tubo di prolunga.
2. Per il trasporto in veicoli, assicurare l'apparecchio secondo le direttive in vigore affinché non possa scivolare e ribaltarsi.

Stoccaggio

⚠ PRUDENZA

Mancata osservanza del peso

Pericolo di lesioni e di danneggiamento

Nello stoccaggio, osservare il peso dell'apparecchio.

Utilizzare l'apparecchio solo all'interno.

Cura e manutenzione

⚠ PERICOLO

Pericolo di scossa elettrica

Pericolo di lesioni in caso di contatto con parti sotto tensione

Spegnere l'apparecchio.

Staccare la spina.

⚠ PERICOLO

Pericolo dovuto ad acqua molto calda, vapore e superfici molto calde

Pericolo di scottature e ustioni

Lasciar raffreddare l'apparecchio prima di eseguire qualsiasi lavoro.

Lavaggio della caldaia

Sciacquare la caldaia del pulitore a vapore al più tardi dopo ogni 5° riempimento caldaia.

1. Rimuovere gli accessori dal vano accessori.
2. Scollegare il tubo flessibile del vapore dall'apparecchio.
3. Riempire la caldaia con acqua e scuoterla energicamente. In questo modo si staccano i residui di calcare depositati sul fondo della caldaia.
4. Svuotare l'acqua.

Figura E

Decalcificazione della caldaia

Per rimuovere anche il calcare presente sulle pareti della caldaia consigliamo di pulire la caldaia con l'anticalcare biologico KÄRCHER RM 511. L'anticalcare biologico KÄRCHER RM 511 è un prodotto a base di acido citrico completamente biodegradabile.

ATTENZIONE

Pericolo dovuto a decalcificanti non idonei

Pericolo di danneggiamento

Per escludere danni all'apparecchio usare esclusivamente prodotti decalcificanti autorizzati da KÄRCHER. Non usare aceto o agenti simili.

ATTENZIONE

Pericolo dovuto a soluzione decalcificante

Pericolo di danneggiamento

Non versare mai la soluzione decalcificante nel serbatoio dell'acqua pulita, perché questo danneggerebbe la pompa.

1. Staccare la spina dalla presa.
2. Svitare il tappo di sicurezza e svuotare completamente l'acqua dalla caldaia a vapore.
3. Sciogliere completamente un sacchetti di anticalcare in 0,5 litri di acqua calda, mescolando continuamente.
4. Versare la soluzione così ottenuta nella caldaia. Non avvitare il tappo di sicurezza sull'apparecchio durante il processo di rimozione del calcare.

⚠ PERICOLO

Pericolo dovuto a inalazione di aerosol

Pericolo per la salute

Non usare l'apparecchio se nella caldaia è ancora presente prodotto anticalcare.

5. Lasciare agire la soluzione anticalcare per circa 8 ore (durante la notte).
6. Svuotare la soluzione anticalcare. Sciacquare la caldaia per almeno due volte per assicurarsi che nell'apparecchio non siano più presenti residui. Avvitare la chiusura di sicurezza.
7. Sbloccare e aprire il coperchio dell'apparecchio.
8. Accendere l'apparecchio.
9. Premere il pulsante di ripristino fino allo spegnimento della spia di controllo "Decalcificazione". L'apparecchio adesso è nuovamente pronto per l'uso.

Nota

Dopo circa 20 ore di funzionamento la spia di controllo "Decalcificazione" indica che è necessaria una nuova decalcificazione.

10. Chiudere il coperchio dell'apparecchio e bloccarlo.

Guida alla risoluzione dei guasti

⚠ PERICOLO

Pericolo di scossa elettrica

Pericolo di lesioni in caso di contatto con parti sotto tensione

Spegner l'apparecchio.

Staccare la spina.

⚠ PERICOLO

Pericolo dovuto ad acqua molto calda, vapore e superfici molto calde

Pericolo di scottature e ustioni

Lasciar raffreddare l'apparecchio prima di eseguire qualsiasi lavoro.

⚠ PERICOLO

Pericolo dovuto a lavori di riparazione impropri

Pericolo per la salute e di danneggiamento

Eventuali interventi di riparazione vanno eseguiti esclusivamente dal servizio assistenza autorizzato.

La spia di controllo "Mancanza acqua" è rossa

1. Aggiungere acqua.

La spia di controllo "Decalcificazione" è rossa

1. Eliminare il calcare dall'apparecchio.

Servizio clienti

Se non è possibile riparare il guasto occorre far controllare l'apparecchio dal servizio clienti.

Garanzia

Le condizioni di garanzia valgono nel rispettivo paese di pubblicazione da parte della nostra società di vendita competente. Entro il termine di garanzia eliminiamo gratuitamente eventuali guasti all'apparecchio, se causati da difetto di materiale o di produzione. Nei casi previsti dalla garanzia si prega di rivolgersi al proprio rivenditore, oppure al più vicino centro di assistenza autorizzato, esibendo lo scontrino di acquisto.

(Indirizzo vedi retro)

Accessori e ricambi

Utilizzando solamente accessori e ricambi originali, si garantisce un funzionamento sicuro e privo di disturbi dell'apparecchio.

Si possono trovare informazioni riguardo ad accessori e ricambi su www.kaercher.com.

Accessori speciali

Impiegare esclusivamente accessori speciali autorizzati dal produttore.

Denominazione	Numero d'ordinazione
Decalcificante biologico RM 511 (3x 100 g in polvere)	6.295-987.0
Set di panni in spugna di cotone	6.370-990.0
Tubo rigido di prolunga per bocchetta da pavimento (2 pezzi necessari)	4.127-024.0
Bocchetta da pavimento con lamelle	2.885-465.0
Bocchetta tessuti	2.863-233.0

Dichiarazione di conformità UE

Con la presente dichiariamo che la macchina di seguito definita, in conseguenza della sua progettazione e costruzione nonché nello stato in cui è stata immessa sul mercato, è conforme ai requisiti essenziali di sicurezza e salute pertinenti delle direttive UE. In caso di modifiche apportate alla macchina senza il nostro consenso, la presente dichiarazione perde ogni validità.

Prodotto: Pulitore a vapore

Tipo: 1.092-xxx

Direttive UE pertinenti

2009/125/CE

2014/30/UE

2014/35/UE

Norme armonizzate applicate

EN 55014-1: 2017 + A11: 2020

EN 55014-2: 2015

EN 60335-1

EN 60335-2-54

EN 61000-3-2: 2014

EN 61000-3-3: 2013

EN 62233: 2008

Norme nazionali applicate

TRD 801

I firmatari agiscono per incarico e con delega della direzione.



H. Jenner

Chairman of the Board of Management



S. Reiser

Director Regulatory Affairs & Certification

Responsabile della documentazione:

S. Reiser

Alfred Kärcher SE & Co. KG

Alfred-Kärcher-Str. 28 - 40

71364 Winnenden (Germany)

Tel.: +49 7195 14-0

Fax: +49 7195 14-2212

Winnenden, 2020/10/01

Dati tecnici

SG 4/2		
Collegamento elettrico		
Tensione di rete	V	220-240
Fase	~	1
Frequenza di rete	Hz	50
Grado di protezione		IPX4
Classe di protezione		I
Potenza calorifica	W	2250
Potenza pompa	W	50
Dati sulle prestazioni dell'apparecchio		
Capacità del serbatoio	l	1,5
Capacità della caldaia	l	0,5
Massima pressione di esercizio	MPa (bar)	0,4 (4,0)
Temperatura massima di lavoro	°C	145
Tempo di riscaldamento	min	3
Quantità di vapore (max.)	g/min	50
Dimensioni e pesi		
Tipico peso d'esercizio	kg	7,5
Lunghezza x larghezza x altezza	mm	460 x 298 x 265
Cavo di rete		
Modello cavo di rete	mm ²	H05VV-F 3x1,0
Numero componenti (EU)		6.647-757.0
Numero componenti (GB)		6.647-831.0
Lunghezza cavo	m	5
Con riserva di modifiche tecniche.		

Inhoud

Algemene instructies.....	25
Milieubescherming.....	25
Reglementair gebruik.....	25
Symbolen op het apparaat.....	26
Overzicht apparaat.....	26
Veiligheidsinrichingen.....	26
Reinigingsmethoden.....	27
Inbedrijfstelling.....	27
Bediening.....	27
Gebruik van het toebehoren.....	28
Vervoer.....	28
Opslag.....	29
Verzorging en onderhoud.....	29
Hulp bij storingen.....	29
Garantie.....	29
Toebehoren en reserveonderdelen.....	29
EU-conformiteitsverklaring.....	30
Technische gegevens.....	30

Algemene instructies



Voordat u het apparaat voor het eerst gebruikt, dient u deze originele gebruiksaanwijzing en de meegeleverde veiligheidsinstructies door te lezen. Houd u hieraan. Bewaar beide documenten voor later gebruik of volgen-de eigenaars.

- Wanneer de gebruiksaanwijzing en de veiligheidsinstructies niet worden opgevolgd, kan dit schade aan het toestel en gevaar voor de bediener en andere personen tot gevolg hebben.
- Bij transportschade de dealer onmiddellijk op de hoogte brengen.
- Controleer bij het uitpakken of de verpakking inhoud compleet is en niet beschadigd is.

Milieubescherming



Het verpakkingsmateriaal is recyclebaar. Gooi verpakkingen met het gescheiden afval weg.



Elektrische en elektronische apparaten bevatten waardevolle recyclebare materialen en vaak onderdelen zoals batterijen, accu's of olie, die bij onjuiste omgang of verkeerd weggooien een mogelijk gevaar voor de gezondheid en het milieu kunnen vormen. Voor een correct gebruik van het apparaat zijn deze onderdelen echter noodzakelijk. Apparaten met dit symbool mogen niet met het huisvuil worden weggegooid.



Instructies voor inhoudsstoffen (REACH)

Actuele informatie over inhoudsstoffen vindt u onder: www.kaercher.nl/REACH

Reglementair gebruik

- Het apparaat is bestemd voor reiniging met stoom en kan worden gebruikt met geschikt toebehoren, zoals beschreven in deze gebruiksaanwijzing.
- Dit apparaat is geschikt voor commercieel gebruik.
- Dit apparaat is niet geschikt voor industrieel gebruik.

Symbolen op het apparaat

	Stoom <i>LET OP - Verbrandingsgevaar</i>
	<i>Verbrandingsgevaar door hete oppervlakken!</i>

Overzicht apparaat

Beschrijving apparaat

Afbeelding A

- ① Houder voor puntstraalsproeier
- ② Opbergvak voor toebehoren
- ③ Plaats van de handsproeier in het opbergvak voor toebehoren
- ④ Plaats van de stoomslang in het opbergvak voor toebehoren
- ⑤ Netsnoer
- ⑥ Opbergnet voor netsnoer
- ⑦ Handgreep (inklapbaar)
- ⑧ Apparaatdeksel
- ⑨ Sluiting van het deksel van het apparaat
- ⑩ Behuizing
- ⑪ Deksel van de contactdoos van het apparaat
- ⑫ Typeplaatje
- ⑬ Stoomschakelaar
- ⑭ Stoompistool
- ⑮ Vergrendelknop
- ⑯ Vergrendeling (kinderveiligheid)
- ⑰ Plaats van het stoompistool in het opbergvak voor toebehoren
- ⑱ Bedieningsveld
- ⑲ Opbergnet voor toebehoren
- ⑳ Reservoirsluiting
- ㉑ Schoonwaterreservoir (verwijderbaar)
- ㉒ Veiligheidssluiting (stoomreservoir)
- ㉓ Stoomslang
- ㉔ Stoomstekker
- ㉕ Verlengpijp (bijzonder toebehoren)
- ㉖ Puntstraalsproeier
- ㉗ Handsproeier
- ㉘ Vloersproeier met lamellen (bijzonder toebehoren)
- ㉙ Vloerdweil (bijzonder toebehoren)
- ㉚ Ronde borstel (groot) (bijzonder toebehoren)

- ㉛ Platte sproeier
- ㉜ Platte borstel
- ㉝ Powersproeier
- ㉞ Ronde borstel (klein)
- ㉟ Microvezelhoes
- ㊱ Ontkalker

Bedieningsveld

Afbeelding B

- ① Controlelampje - Ontkalken (rood)
- ② Controlelampje - Verwarming: Verwarmingsproces (rood), bedrijfs gereedheid (groen)
- ③ Resetknop - Ontkalken
- ④ Controlelampje - Watertekort (rood)
- ⑤ Schakelaar - Modus: Stoomwerking (omhoog), VAPOHYDRO (omlaag)
- ⑥ Schakelaar - Verwarming (Aan/Uit)

Veiligheidsinrichtingen

Veiligheidsinrichtingen dienen voor de bescherming van de gebruiker en mogen niet buiten werking worden gesteld of worden overbrugd.

Drukregelaar

De drukregelaar houdt de druk in het stoomreservoir tijdens het bedrijf zo constant mogelijk. De verwarming wordt uitgeschakeld als de maximale bedrijfsdruk in het stoomreservoir wordt bereikt; bij een drukdaling in het reservoir als gevolg van stoomafname wordt deze weer ingeschakeld.

Watertekortthermostaat

Wanneer het water in het stoomreservoir opdraakt, stijgt de temperatuur aan de verwarming. De watertekortthermostaat schakelt de verwarming dan uit en het controlelampje "Watertekort" licht rood op. Het opnieuw starten van de verwarming wordt verhinderd totdat het stoomreservoir is afgekoeld of wordt bijgevuld.

Veiligheidsthermostaat

- Als de watertekortthermostaat defect is en het apparaat oververhit raakt, dan schakelt de veiligheidsthermostaat het apparaat uit.
- Neem contact op met de bevoegde klantenservice van KÄRCHER om de veiligheidsthermostaat weer terug te zetten.

Veiligheidssluiting

- De veiligheidssluiting sluit het stoomreservoir af tegen de aanwezige stoomdruk. Als de drukregelaar defect is en in het stoomreservoir overdruk ontstaat, dan gaat in de veiligheidssluiting een overdrukventiel open en kan via de sluiting stoom ontsnappen.
- Neem contact op met de bevoegde klantenservice van KÄRCHER, voordat u het apparaat weer in bedrijf stelt.

Reinigingsmethoden

Oprissen van textiel

Vóór een behandeling met het apparaat altijd op een onopvallende plek controleren of het textiel bestand is hier tegen: Eerst stoom op het textiel laten inwerken, dan laten drogen en vervolgens controleren op veranderingen in kleur en vorm.

Reinigen van gecoate of gelakte oppervlakken

Bij het reinigen van gelakte of met kunststof beklede oppervlakken zoals keuken- en woonkamermeubelen, deuren, parket, linoleum, kan was, meubellak, kunststofbekledingen of verf loskomen of kunnen vlekken ontstaan. Voor de reiniging van deze oppervlakken laat u de stoom kortstondig op een doek inwerken en veegt u hiermee over de oppervlakken.

Reiniging van glas

In seizoenen met bijzonder lage temperaturen de ruit eerst voorverwarmen. Daartoe het gehele glasoppervlak op een afstand van ca. 50 cm lichtjes met stoom bestrijken. Hierdoor worden spanningen in het oppervlak vermeden die tot glasbreuk kunnen leiden.

Inbedrijfstelling

Toebehoren monteren

1. Open het deksel van de contactdoos van het apparaat en steek de stoomstekker stevig in het apparaat.
2. Het toebehoren (vloersproeier, handsproeier of puntstraalsproeier) aansluiten op het stoompistool. De onderdelen in elkaar duwen totdat de vergrendelknop op het stoompistool vastklikt.
3. Zo nodig verlengpijpen gebruiken (bijzonder toebehoren). De onderdelen in elkaar schuiven tot de respectieve vergrendelingsknop vastklikt.
4. Op de vergrendelknop drukken om het toebehoren los te koppelen.

Met water vullen

Instructie

Niet vullen met zuiver gedestilleerd water! Gebruik een mengsel van maximaal 50% gedestilleerd water en leidingwater.

1. Het deksel van het apparaat ontgrendelen en openen.
2. Controleren of de veiligheidssluiting goed zit.
3. Het schoonwaterreservoir verwijderen.

Afbeelding C

4. Reservoirsluiting van het schoonwaterreservoir openen.
5. Maximaal 1,5 liter leidingwater in het schoonwaterreservoir vullen.

Gebruik geen reinigingsmiddel!

6. Reservoirsluiting sluiten.
7. Het schoonwaterreservoir plaatsen.
8. Het deksel van het apparaat sluiten en vergrendelen.

Bediening

Apparaat inschakelen

- De verwarming schakelt tijdens het gebruik steeds opnieuw in (controlelampje licht rood op) om de druk in het stoomreservoir te handhaven.

- Als het apparaat zonder water wordt ingeschakeld, brandt het controlelampje "Verwarming" eerst rood totdat de watertekortthermostaat de verwarming uitschakelt. Daarna brandt het controlelampje "Watertekort" rood.

1. Netstekker in het stopcontact steken.
2. Het deksel van het apparaat ontgrendelen en openen.

Instructie

Tijdens de werking moet het deksel van het apparaat open blijven, zodat de controlelampjes zichtbaar zijn.

3. Het apparaat inschakelen met de schakelaar - Verwarmen. Het controlelampje licht rood op.

Instructie

Het volledige verwarmingsvermogen is alleen beschikbaar als de stoomstekker tijdens het verwarmen op het apparaat aangesloten is. Wanneer het controlelampje "Verwarming" groen gaat branden, dan is het systeem klaar voor gebruik.

4. Schakel de verwarming uit met de schakelaar om het apparaat te vervoeren.
5. Druk op de stoomknop, er ontsnapt stoom. Richt het stoompistool altijd eerst op een doek totdat de stoom er gelijkmatig uitstroomt.

VAPOHYDRO

- In natte ruimten kan het vuil ook worden weggespoeld in plaats van met de doek te worden opgenomen. Gebruik hiervoor de VAPOHYDRO-modus om de vochtigheid in de stoomstraal hoog te houden. Er komt dan een hete waterstraal uit, die het grootste spoelingseffect biedt.
- Er wordt aanbevolen om de VAPOHYDRO bijv. in combinatie met de puntstraalsproeier te gebruiken voor het reinigen in de badkamer.
- Wanneer u met doeken werkt (vloersproeier, handsproeier), gebruik dan de stoomwerking-modus om een laag vochtigheidsniveau in de stoomstraal te verkrijgen. Het vermogen van de stoom om vuil los te maken wordt daardoor verbeterd.

Instructie

In de VAPOHYDRO-modus loopt het stoomreservoir sneller leeg, wat de gebruiktijd inkort.

1. Zet de VAPOHYDRO aan of uit met de schakelaar - Modus.

Water bijvullen

Instructie

Als het water in het schoonwaterreservoir op is, gaat het controlelampje "Watertekort" rood branden.

Instructie

Als de pomp geen water levert hoewel het schoonwaterreservoir vol is, moet het stoomreservoir worden ont-kalkt.

1. Het schoonwaterreservoir verwijderen.
2. Reservoirsluiting van het schoonwaterreservoir openen.
3. Maximaal 1,5 liter leidingwater in het schoonwaterreservoir vullen.
4. Reservoirsluiting sluiten.
5. Het schoonwaterreservoir plaatsen, het controlelampje "Watertekort" gaat uit. Het controlelampje "Verwarming" brandt rood en vervolgens groen op het einde van het verwarmingsproces, het systeem is klaar voor gebruik.

Toebehoren afkoppelen

⚠ GEVAAR

Gevaar door heet water

Verbrandingsgevaar

Koppel nooit toebehoren los terwijl er stoom uit komt, aangezien er heet water uit kan druppelen. Laat het apparaat eerst afkoelen.

Apparaat uitschakelen

1. Het apparaat uitschakelen met de schakelaar - Verwarming.
2. Het deksel van het apparaat sluiten en vergrendelen.
3. Het deksel van de contactdoos van het apparaat omlaag klappen en de stroomstekker uit het apparaat trekken.
4. Netstekker uit het stopcontact trekken.

Apparaat opbergen

Instructie

Laat borstels altijd afkoelen om vervorming van de borstelharen te voorkomen.

1. Het deksel van het apparaat ontgrendelen en openen.
2. Het schoonwaterreservoir verwijderen, de reservoirsluiting openen, het water uitgieten, de reservoirsluiting sluiten en het schoonwaterreservoir terugplaatsen.

Afbeelding D

3. De puntstraalsproeier in de houder in het deksel van het apparaat vastklikken.
4. Het stoompistool met stoomslang, handsproeier en kleine onderdelen in het opbergvak voor toebehoren leggen.
5. Het deksel van het apparaat sluiten en vergrendelen.
6. Netsnoer in het opbergnet voor toebehoren steken.

Gebruik van het toebehoren

Instructie

Reinigingsmiddelresten of verzorgingsemulsies op het te reinigen oppervlak kunnen bij de stoomreiniging strepen veroorzaken, die bij meermalige toepassing echter verdwijnen.

Stoompistool

Gebruiksvoorbeelden van het stoompistool zonder toebehoren:

- Geurtjes en kreukels uit hangende kledingstukken verwijderen door ze op een afstand van 10-20 cm te bestomen.
- Vochtig afstoffen door een doek kort te stomen en daarmee over de meubels te vegen.

Puntstraalsproeier

- Het reinigingseffect neemt toe naarmate de sproeier dichterbij de vervuilde zone wordt gehouden, aangezien de temperatuur en de druk van de stoom het grootst zijn op het moment dat de stoom naar buiten stroomt.
- De puntstraalsproeier met de verschillende opzetstukken is geschikt voor het reinigen van moeilijk bereikbare plaatsen, zoals hoeken, voegen enz., jaloezieën, centrale verwarming, toiletten, roestvrij staal, ramen, spiegels, armaturen, gecoate en geëmailleerde oppervlakken, en voor het oplossen van vlekken.

- De powersproeier verhoogt de uitstroomsnelheid van de stoom. Daarom is deze zeer geschikt voor het reinigen van bijzonder hardnekkig vuil, het uitsblazen van hoeken, voegen, enz.

Instructie

De ronde borstel is niet geschikt voor het reinigen van gevoelige oppervlakken.

Vloersproeier

Vloersproeier met lamellen (bijzonder toebehoren)

- Voor het hygiënisch reinigen van gladde oppervlakken door de hogere oppervlaktetemperatuur.
- Voor een hygiënisch reinigingsresultaat stoomt u rechtstreeks over het harde oppervlak met een werksnelheid van max. 30 cm/seconde.

Vloerdweil (bijzonder toebehoren) gebruiken

Vloerdweil regelmatig draaien en vervangen om het vuil beter op te kunnen nemen.

1. Vloerdweil aan vloersproeier bevestigen. Om dit te doen de vloerdweil in de lengte vouwen, de vloersproeier erop plaatsten, de borgklemmen openen, de uiteinden van de dweil in de openingen steken en ze stevig aanhalen, vervolgens de borgklemmen sluiten.

⚠ VOORZICHTIG

Gevaar door borgklemmen

Gevaar voor beknelling

Steek uw vingers niet tussen de borgklemmen.

Handsproeier

Geschikt voor kleine afwasbare oppervlakken, douchecabines, spiegels of meubelstoffen.

1. Microvezelhoe over de handsproeier trekken.

Raamsproeier (bijzonder toebehoren)

Bestelnummer 2.863-025.0

1. Het glasoppervlak gelijkmatig op een afstand van ca. 20 cm. stomen.
2. De stoomtoevoer uitschakelen.
3. Het glasoppervlak in stroken van boven naar onder met de rubberstrip afvegen.
4. De rubberstrip en de onderrand van het venster na elke strookbeweging droog vegen.

Textielverzorgingssproeier (bijzonder toebehoren)

Bestelnummer 2.863-233.0

Voor het opruimen van hangend textiel zoals jassen of gordijnen door twee functies:

- Pluisjes verwijderen uit kledingstukken met de ontpluizer.
- Bestomen en ontkreukken van textiel (verwijdt ook geurtjes).

Instructie

Stoom stroomt uit wanneer de stoomschakelaar wordt bediend. Het stoompistool altijd eerst op een doek richten totdat de stoom er gelijkmatig uitstroomt.

Vervoer

⚠ VOORZICHTIG

Niet in acht nemen van het gewicht

Gevaar voor letsel en beschadiging

Houd bij het vervoer rekening met het gewicht van het apparaat.

1. Apparaat voor het dragen aan de handgreep en aan de verlengpijp (bijzonder toebehoren) vastnemen.
2. Apparaat bij het vervoer in voertuigen conform de richtlijnen tegen wegglijden en omvallen beveiligen.

Opslag

⚠ VOORZICHTIG

Niet in acht nemen van het gewicht

Gevaar voor letsel en beschadiging

Houd bij de opslag rekening met het gewicht van het apparaat.

Het apparaat mat alleen in binnenruimtes worden opgeslagen.

Verzorging en onderhoud

⚠ GEVAAR

Gevaar voor elektrische schokken

Letsel door aanraken van stroomvoerende onderdelen

Schakel het apparaat uit.

Trek de netstekker eruit.

⚠ GEVAAR

Gevaar door heet water, stoom en hete oppervlakken

Gevaar voor verbranding en brandwonden

Laat het apparaat voor alle werkzaamheden afkoelen.

Uitspoelen van het stoomreservoir

Het reservoir van de stoomreiniger uiterlijk na elke 5e vulling van het stoomreservoir uitspoelen.

1. Toebehoren uit het opbergvak voor toebehoren halen.
2. De stoomslang van het apparaat afkoppelen.
3. Het stoomreservoir met water vullen en stevig schudden. Hierdoor komen de kalkresten die zich op de bodem van het stoomreservoir hebben afgezet los.
4. Het water uitgieten.

Afbeelding E

Ontkalken van het stoomreservoir

Om ook kalkaanslag te verwijderen die aan de reservoirwand vastzit, raden wij aan het stoomreservoir te reinigen met KÄRCHER Bio-ontkalker RM 511. De KÄRCHER Bio-ontkalker RM 511 is een product op basis van citroenzuur dat volledig biologisch afbreekbaar is.

LET OP

Gevaar door ongeschikte ontkalkingsmiddelen

Beschadigingsgevaar

Gebruik alleen ontkalkingsmiddelen die door KÄRCHER zijn goedgekeurd om schade aan het apparaat uit te sluiten. Gebruik geen azijn of soortgelijke middelen.

LET OP

Gevaar van ontkalkingsoplossing

Beschadigingsgevaar

Giet de ontkalkingsoplossing nooit in het schoonwaterreservoir, aangezien dit de pomp zal beschadigen.

1. Netstekker uit het stopcontact trekken.
2. De veiligheidsluiting losschroeven en het water volledig uit het stoomreservoir laten lopen.
3. Een zakje ontkalker volledig oplossen in 0,5 liter warm water, onder voortdurend roeren.
4. De ontkalkingsoplossing in het stoomreservoir vullen. Schroef de veiligheidsluiting niet op het apparaat tijdens het ontkalken.

⚠ GEVAAR

Gevaar door het inademen van aerosolen

Gezondheidsrisico

Gebruik het apparaat niet zolang er zich nog ontkalkingsmiddel in het stoomreservoir bevindt.

5. De ontkalkingsoplossing ca. 8 uur (een nacht) laten inwerken.
6. De ontkalkingsoplossing uitgieten. Het stoomreservoir nog minstens twee keer uitspoelen met koud water, zodat er geen resten meer in het apparaat achterblijven. Veiligheidsluiting erin schroeven.
7. Het deksel van het apparaat ontgrendelen en openen.
8. Apparaat inschakelen.
9. Op de resetknop drukken totdat het controlelampje "Ontkalken" dooft. Het apparaat is nu opnieuw klaar voor gebruik.

Instructie

Na ca. 20 bedrijfsuren geeft het controlelampje "Ontkalken" aan dat de volgende ontkalking nodig is.

10. Het deksel van het apparaat sluiten en vergrendelen.

Hulp bij storingen

⚠ GEVAAR

Gevaar voor elektrische schokken

Letsel door aanraken van stroomvoerende onderdelen

Schakel het apparaat uit.

Trek de netstekker eruit.

⚠ GEVAAR

Gevaar door heet water, stoom en hete oppervlakken

Gevaar voor verbranding en brandwonden

Laat het apparaat voor alle werkzaamheden afkoelen.

⚠ GEVAAR

Gevaar als gevolg van onjuiste herstellingswerkzaamheden

Gevaar voor gezondheid en schade

Laat het apparaat alleen door de erkende klantenservice repareren.

Controlelampje "Watertekort" licht rood op

1. Water bijvullen.

Het controlelampje "Ontkalken" licht rood op

1. Het apparaat ontkalken.

Klantenservice

Als de storing niet kan worden verholpen, moet het apparaat door de klantenservice worden gecontroleerd.

Garantie

In elk land gelden de garantievooraarden die door onze verantwoordelijke verkoopmaatschappij zijn uitgegeven. Mogelijke storingen aan uw apparaat verhelpen we binnen de garantieperiode gratis, voor zover een materiaal- of fabricagefout de oorzaak is. Als u gebruik wilt maken van de garantie, neemt u met uw aankoopbon contact op met uw distributeur of de dichtstbijzijnde geautoriseerde klantenservice. (adres zie achterzijde)

Toebehoren en reserveonderdelen

Gebruik alleen origineel toebehoren en originele reserveonderdelen. Deze garanderen een veilige en storingsvrije werking van het apparaat.

Informatie over toebehoren en reserveonderdelen vindt u onder www.kaercher.com.

Bijzonder toebehoren

Alleen door de fabrikant goedgekeurd bijzonder toebehoren mag worden gebruikt.

Aanduiding	Bestelnummer
Bio-ontkalker RM 511 (3x 100 g poeder)	6.295-987.0
Doekenset badstof van katoen	6.370-990.0
Verlengpijp voor vloersproeier (2 stuks noodzakelijk)	4.127-024.0
Vloersproeier met lamellen	2.885-465.0
Textielverzorgingsproeier	2.863-233.0

EU-conformiteitsverklaring

Hiermee verklaren wij dat de hierna vermelde machine op basis van het ontwerp en type en in de door ons op de markt gebrachte uitvoering voldoet aan de relevante veiligheids- en gezondheidsvereisten van de EU-richtlijnen. Bij een niet door ons goedgekeurde wijziging van de machine verliest deze verklaring zijn geldigheid.

Product: Stoomreiniging

Type: 1.092-xxx

Relevante EU-richtlijnen

2009/125/EG

2014/30/EU

2014/35/EU

Toegepaste geharmoniseerde normen

EN 55014-1: 2017 + A11: 2020

EN 55014-2: 2015

EN 60335-1

EN 60335-2-54

EN 61000-3-2: 2014

EN 61000-3-3: 2013

EN 62233: 2008

Toegepaste nationale normen

TRD 801

De ondergetekenden handelen in opdracht en met volmacht van de directie.

H. Jenner

Chairman of the Board of Management

S. Reiser

Director Regulatory Affairs & Certification

Gevolmachtigde voor de documentatie:

S. Reiser

Alfred Kärcher SE & Co. KG

Alfred-Kärcher-Str. 28 - 40

71364 Winnenden (Germany)

Tel.: +49 7195 14-0

Fax: +49 7195 14-2212

Winnenden, 2020/10/01

Technische gegevens

SG 4/2

Elektrische aansluiting

Netspanning	V	220-240
Fase	~	1
Netfrequentie	Hz	50
Beschermingsgraad		IPX4
Beschermingsklasse		I
Verwarmingscapaciteit	W	2250
Vermogen pomp	W	50

Gegevens capaciteit apparaat

Inhoud schoonwaterreservoir	l	1,5
Inhoud stoomreservoir	l	0,5
Maximale bedrijfsdruk	MPa (bar)	0,4 (4,0)
Maximale arbeidstemperatuur	°C	145
Opwarmtijd	min	3
Stoomdebiet (max.)	g/min	50

Afmetingen en gewichten

Typisch bedrijfsgewicht	kg	7,5
Lengte x breedte x hoogte	mm	460 x 298 x 265

Netkabel

Type netsnoer	mm ²	H05VV-F 3x1,0
Onderdeelnummer (EU)		6.647-757.0
Onderdeelnummer (GB)		6.647-831.0
Kabellengte	m	5

Technische wijzigingen voorbehouden.

Índice de contenidos

Avisos generales	31
Protección del medioambiente	31
Uso previsto	31
Símbolos en el equipo	31
Síntesis del equipo	31
Dispositivos de seguridad	32
Métodos de limpieza	32
Puesta en funcionamiento	32
Manejo	32
Uso de los accesorios	33
Transporte	34
Almacenamiento	34
Conservación y mantenimiento	34
Ayuda en caso de fallos	35
Garantía	35
Accesorios y recambios	35
Declaración de conformidad UE	35
Datos técnicos	36

Avisos generales



Antes de poner en marcha por primera vez el equipo, lea este manual de instrucciones y las instrucciones de seguridad adjuntas. Actúe conforme a estos documentos. Conserve estos dos manuales para su uso posterior o para propietarios ulteriores.

- En caso de no respetar el manual de instrucciones o las instrucciones de seguridad, se pueden causar daños al equipo y crear peligros para el operario y otras personas.
- Informe inmediatamente a su distribuidor si se han producido daños durante el transporte.
- Compruebe si faltan accesorios en el contenido del paquete o si existen daños.

Protección del medioambiente



Los materiales del embalaje son reciclables. Elimine los embalajes de forma respetuosa con el medioambiente.



Los equipos eléctricos y electrónicos contienen materiales reciclables y, a menudo, componentes, como baterías, acumuladores o aceite, que suponen un riesgo potencial para la salud de las personas o el medioambiente en caso de manipularse o eliminarse de forma inadecuada. Sin embargo, dichos componentes son necesarios para un servicio adecuado del equipo. Los equipos identificados con este símbolo no pueden eliminarse con la basura doméstica.



Avisos sobre sustancias contenidas (REACH)

Encontrará información actual sobre las sustancias contenidas en: www.kaercher.com/REACH

Uso previsto

- El equipo está diseñado para la limpieza con vapor y puede utilizarse con los accesorios adecuados, como se describe en este manual de instrucciones.
- Este equipo está destinado al uso comercial.
- Este equipo no está destinado al uso industrial.

Símbolos en el equipo

	Vapor <i>ATENCIÓN - Riesgo de escaldaduras</i>
	<i>Peligro de quemaduras por superficies calientes</i>

Síntesis del equipo

Descripción del equipo

Figura A

- ① Soporte para la boquilla de chorro
- ② Compartimento para accesorios
- ③ Posición de la boquilla manual en el compartimento para accesorios
- ④ Posición de la manguera de vapor en el compartimento para accesorios
- ⑤ Cable de red
- ⑥ Red de almacenamiento para el cable de red
- ⑦ Asa de transporte (plegable)
- ⑧ Tapa del equipo
- ⑨ Cierre de la tapa del equipo
- ⑩ Carcasa
- ⑪ Tapa del conector del equipo
- ⑫ Placa de características
- ⑬ Interruptor de vapor
- ⑭ Pistola de vapor
- ⑮ Botón de bloqueo
- ⑯ Cierre (seguro para niños)
- ⑰ Posición de la pistola de vapor en el compartimento para accesorios
- ⑱ Panel de control
- ⑲ Red de almacenamiento para accesorios
- ⑳ Cierre del recipiente
- ㉑ Depósito de agua limpia (extraíble)
- ㉒ Cierre de seguridad (caldera de vapor)
- ㉓ Manguera de vapor
- ㉔ Conector de vapor
- ㉕ Tubo de prolongación (accesorio especial)
- ㉖ Boquilla de chorro
- ㉗ Boquilla manual
- ㉘ Boquilla para suelos con láminas (accesorio especial)
- ㉙ Paño para suelos (accesorio especial)
- ㉚ Cepillo redondo (grande) (accesorio especial)

- ① Boquilla plana
- ② Cepillo plano
- ③ Boquilla de alto rendimiento
- ④ Cepillo redondo (pequeño)
- ⑤ Cubierta de microfibra
- ⑥ Descalcificador

Panel de control

Figura B

- ① Lámpara de control - descalcificación (roja)
- ② Lámpara de control - calefacción: calentamiento (roja), funcionamiento (verde)
- ③ Botón de reinicio - descalcificación
- ④ Lámpara de control - falta de agua (roja)
- ⑤ Interruptor - modo: servicio con vapor (arriba), VA-POHYDRO (abajo)
- ⑥ Interruptor - calefacción (ON/OFF)

Dispositivos de seguridad

Los dispositivos de seguridad sirven para proteger al usuario, y no deben inhabilitarse ni obviarse.

Regulador de presión

El regulador de presión hace que la presión interior de la caldera se mantenga constante durante el servicio. La calefacción se desconecta al alcanzar la presión máxima de servicio en la caldera y se conecta al producirse una caída de presión en la caldera debido a la toma de vapor.

Termostato de falta de agua

Cuando empieza a faltar agua en la caldera, la temperatura de calefacción aumenta. El termostato de falta de agua desconecta la calefacción y la lámpara de control "Falta de agua" se enciende en rojo. No se puede volver a conectar la calefacción hasta que la caldera se haya enfriado o se haya rellenado.

Termostato de seguridad

- Si el termostato de falta de agua falla y el equipo se sobrecalienta, el termostato de seguridad lo apaga.
- Para reajustar el termostato de seguridad, diríjase al servicio de postventa competente de KÄRCHER.

Cierre de seguridad

- El cierre de seguridad cierra la caldera frente a la inminente presión de vapor. Si el regulador de presión está defectuoso y se produce una sobrepresión en la caldera, se abre una válvula de sobrepresión en el cierre de seguridad y sale vapor a través de este.
- Antes de volver a poner en marcha el equipo, diríjase al servicio de postventa competente de KÄRCHER.

Métodos de limpieza

Limpieza de tejidos

Antes de tratar tejidos con el equipo, comprobar si son aptos en una zona no visible: Primero aplicar vapor y, a continuación, dejar secar y comprobar si cambia el color o la forma.

Limpieza de superficies recubiertas o pintadas

Al limpiar superficies pintadas o recubiertas de plástico, como muebles de cocina y de sala de estar, puertas, parqué o linóleo, puede desprenderse cera, limpiamuebles, recubrimiento de plástico o pintura, o pueden aparecer manchas. Para limpiar este tipo de superficies, aplicar vapor ligeramente sobre un paño y fregarlas.

Limpieza de cristales

Precalentar el cristal de la ventana en las estaciones con temperaturas especialmente bajas. Para ello, aplicar vapor ligeramente en toda la superficie de cristal a una distancia de unos 50 cm. Así se evitan las tensiones en la superficie, que pueden provocar que se rompa.

Puesta en funcionamiento

Montaje de los accesorios

1. Abrir la tapa del conector del equipo e insertar firmemente el conector de vapor en el equipo.
2. Conectar el accesorio (boquilla para suelos, boquilla manual o boquilla de chorro) a la pistola de vapor. Unir las piezas entre sí hasta que el botón de bloqueo de la pistola de vapor encaje.
3. Utilizar tubos de prolongación (accesorios especiales) si es necesario. Unir las piezas entre sí hasta que el botón de bloqueo respectivo encaje.
4. Presionar el botón de bloqueo para separar los accesorios.

Llenado de agua

Nota

No llenar con agua destilada pura. Utilizar máximo un 50 % de agua destilada mezclada con agua del grifo.

1. Desbloquear y abrir la tapa del equipo.
2. Comprobar que el cierre de seguridad esté bien colocado.
3. Retirar el depósito de agua limpia.

Figura C

4. Abrir el cierre del recipiente del depósito de agua limpia.
5. Llenar el depósito de agua limpia con máximo 1,5 litros de agua del grifo.

No utilizar detergentes

6. Cerrar el cierre del recipiente.
7. Insertar el depósito de agua limpia.
8. Cerrar y bloquear la tapa del equipo.

Manejo

Conexión del equipo

- La calefacción se enciende una y otra vez durante el uso (la lámpara de control se ilumina en rojo) para mantener la presión en la caldera.
 - Si el equipo se pone en marcha sin agua, la lámpara de control "Calefacción" se enciende primero en rojo hasta que el termostato de falta de agua desconecta la calefacción. A continuación, la lámpara de control "Falta de agua" se ilumina en rojo.
1. Enchufar el conector de red a un enchufe.
 2. Desbloquear y abrir la tapa del equipo.

Nota

Durante el servicio, la tapa del equipo debe permanecer abierta para poder ver las lámparas de control.

3. Encender el equipo con el interruptor - Calefacción. La lámpara de control se ilumina en rojo.

Nota

La potencia de calentamiento completa solo está disponible si el conector de vapor está conectado al equipo durante el calentamiento. Si la lámpara de control "Calefacción" se ilumina en verde, el sistema está listo para el servicio.

- Desconectar la calefacción con el interruptor para transportar el equipo.
- Pulsar el interruptor de vapor para que salga el vapor. Primero apuntar siempre la pistola de vapor hacia un paño hasta que el vapor salga de forma uniforme.

VAPOHYDRO

- En las áreas húmedas, la suciedad también se puede lavar en lugar de recogerla con el paño. En estos casos se puede utilizar el modo VAPOHYDRO para mantener una alta humedad en el chorro de vapor. Sale un chorro de agua caliente que proporciona el mejor efecto de aclarado.
- Se recomienda utilizar el VAPOHYDRO, por ejemplo, en combinación con la boquilla de chorro para la limpieza del baño.
- Cuando también use paños (boquilla para suelos o boquilla manual), utilizar el modo servicio con vapor para mantener un bajo nivel de humedad en el chorro de vapor. De esta forma, el vapor eliminará mejor la suciedad.

Nota

En el modo VAPOHYDRO, la caldera se vacía más rápidamente, lo que significa que solo puede utilizarse durante un corto período de tiempo.

- Encender/apagar el VAPOHYDRO con el interruptor - Modo.

Rellenado de agua

Nota

Si se agota el agua del depósito de agua limpia, la lámpara de control "Falta de agua" se ilumina en rojo.

Nota

Si la bomba no suministra agua aunque el depósito de agua limpia esté lleno, la caldera debe descalcificarse.

- Retirar el depósito de agua limpia.
- Abrir el cierre del recipiente del depósito de agua limpia.
- Llenar el depósito de agua limpia con máximo 1,5 litros de agua del grifo.
- Cerrar el cierre del recipiente.
- Insertar el depósito de agua limpia, la lámpara de control "Falta de agua" se apaga. La lámpara de control "Calefacción" se enciende en rojo y luego en verde al final del proceso de calentamiento, el sistema está listo para funcionar.

Retirada de accesorios

⚠ PELIGRO

Peligro por agua caliente

Riesgo de escaldadura

No retire nunca los accesorios mientras salga vapor, ya que podría salir agua caliente. Primero, deje enfriar el equipo.

Desconexión del equipo

- Desconectar el equipo con el interruptor - Calefacción.
- Cerrar y bloquear la tapa del equipo.
- Doblar la tapa del conector del equipo y extraer el conector de vapor del equipo.
- Retirar el conector de red del enchufe.

Almacenaje del equipo

Nota

Dejar siempre que los cepillos se enfrien para evitar posibles deformaciones de las cerdas.

- Desbloquear y abrir la tapa del equipo.
- Retirar el depósito de agua limpia, abrir el cierre del recipiente, verter el agua, cerrar el cierre del recipiente y volver a colocar el depósito de agua limpia.

Figura D

- Enganchar la boquilla de chorro al soporte de la tapa del equipo.
- Colocar la pistola de vapor con la manguera de vapor, la boquilla manual y los componentes pequeños en el compartimento para accesorios.
- Cerrar y bloquear la tapa del equipo.
- Poner el cable de red en la red de almacenamiento.

Uso de los accesorios

Nota

Los residuos de detergente o las emulsiones sobre superficies que aún deben limpiarse pueden provocar marcas durante la limpieza a vapor que desaparecen tras repetidos usos.

Pistola de vapor

Campos de aplicación de la pistola de vapor sin accesorios:

- Eliminar los olores y las arrugas de las prendas colgadas, vaporizándolas a una distancia de 10-20 cm.
- Limpiar el polvo en húmedo vaporizando ligeramente un paño y pasándolo por los muebles.

Boquilla de chorro

- El efecto de limpieza aumenta cuanto más se acerca la boquilla a la zona sucia, ya que la temperatura y la presión del vapor son mayores cuando sale directamente.
- La boquilla de chorro junto con los distintos accesorios es adecuada para limpiar puntos de difícil acceso, como esquinas, juntas, etc., persianas, sistemas de calefacción central, aseos, acero inoxidable, ventanas, espejos, herrajes, superficies revestidas y pintadas y para eliminar las manchas.
- La boquilla de alto rendimiento aumenta la velocidad de salida del vapor. Por lo tanto, es muy adecuada para limpiar la suciedad más resistente y para el soplado de las esquinas, las juntas, etc.

Nota

El cepillo redondo no es adecuado para limpiar superficies sensibles.

Boquilla para suelos

Boquilla para suelos con láminas (accesorio especial)

- Para la limpieza higiénica de superficies lisas, por la mayor temperatura de las superficies.
- Para obtener un buen resultado de limpieza higiénico, aplicar vapor directamente sobre la superficie resistente a una velocidad de trabajo de 30 cm/segundo como máximo.

Uso del paño para suelos (accesorio especial)

Girar y cambiar el paño para suelos regularmente para mejorar la recogida de la suciedad.

1. Fijar el paño para suelos a la boquilla para suelos. Para ello, doblar el paño para suelos a lo largo y colocar la boquilla para suelos sobre él, abrir los clips de sujeción, colocar los extremos del paño en las aberturas, apretarlos firmemente y cerrar los clips de sujeción.

⚠ PRECAUCIÓN

Peligro por los clips de sujeción

Peligro de aplastamiento

No ponga los dedos entre los clips de sujeción.

Boquilla manual

Adecuada para pequeñas superficies lavables, cabinas de ducha, espejos o telas de muebles.

1. Colocar la cubierta de microfibra sobre la boquilla manual.

Boquilla para limpieza de ventanas (accesorio especial)

Referencia de pedido 2.863-025.0

1. Vaporizar uniformemente la superficie de cristal a una distancia de unos 20 cm.
2. Desconectar el suministro de vapor.
3. Despegar la superficie de cristal de arriba a abajo con el labio de goma.
4. Secar el labio de goma y el borde inferior de la ventana después de cada vez.

Boquilla para el cuidado de textiles (accesorio especial)

Referencia de pedido 2.863-233.0

Para limpiar piezas textiles colgadas, como chaquetas o cortinas, existen dos funciones:

- Eliminar pelusas de las prendas con el quitapelusas.
- Vaporizar y desarrugar tejidos (también elimina los olores).

Nota

El vapor sale cuando se acciona el interruptor de vapor. Primero apuntar siempre la pistola de vapor hacia un paño hasta que el vapor salga de forma uniforme.

Transporte

⚠ PRECAUCIÓN

Inobservancia del peso

Peligro de lesiones y daños

Tenga en cuenta el peso del equipo durante el transporte.

1. Agarrar el equipo por el asa de transporte y el tubo de prolongación (accesorio especial) para transportarlo.
2. Al transportar el equipo en vehículos, asegurarlo para evitar que resbale y vuelque conforme a las directivas vigentes.

Almacenamiento

⚠ PRECAUCIÓN

Inobservancia del peso

Peligro de lesiones y daños

Tenga en cuenta el peso del equipo para su almacenamiento.

El equipo solo se puede almacenar en interiores.

Conservación y mantenimiento

⚠ PELIGRO

Peligro de choques eléctricos

Lesiones al tocar piezas que conducen corriente

Desconecte el equipo.

Desconecte el conector de red.

⚠ PELIGRO

Peligro por agua caliente, vapor y superficies calientes

Peligro de quemaduras y escaldaduras

Deje que el equipo se enfríe antes de comenzar cualquier trabajo.

Lavado de la caldera

La caldera de la limpiadora a vapor debe vaciarse como máximo después de cada 5 llenados.

1. Extraer los accesorios del compartimento para accesorios.
2. Desconectar la manguera de vapor del equipo.
3. Llenar de agua la caldera de vapor y sacudir con fuerza. Así se despegan los residuos de cal que se han acumulado en el fondo de la caldera de vapor.
4. Verter el agua.

Figura E

Descalcificación de la caldera

Para eliminar también la cal adherida a la pared de la caldera, recomendamos limpiarla con el descalcificador orgánico de KÄRCHER RM 511. El descalcificador orgánico de KÄRCHER RM 511 es un producto a base de ácido cítrico completamente biodegradable.

CUIDADO

Peligro por descalcificadores inadecuados

Peligro de daños

Utilice únicamente productos descalcificadores autorizados por KÄRCHER para evitar daños en el equipo.

No use vinagre ni agentes similares.

CUIDADO

Peligro por la solución descalcificadora

Peligro de daños

No vierta nunca la solución descalcificadora en el depósito de agua limpia, ya que dañaría la bomba.

1. Retirar el conector de red del enchufe.
2. Desenroscar el cierre de seguridad y vaciar completamente el agua de la caldera de vapor.
3. Disolver completamente un sobre de descalcificador en 0,5 litros de agua caliente, removiendo continuamente.
4. Echar la solución descalcificadora a la caldera. No enroscar el cierre de seguridad en el equipo durante el proceso de descalcificación.

⚠ PELIGRO

Peligro por inhalación de aerosoles

Riesgos para la salud

No utilice el equipo mientras haya descalcificador en la caldera.

5. Dejar que la solución descalcificadora actúe durante unas 8 horas (toda la noche).
6. Verter la solución descalcificadora. Enjuagar la caldera al menos dos veces más con agua fría para asegurarse de que no queden residuos en el equipo. Enroscar el cierre de seguridad.
7. Desbloquear y abrir la tapa del equipo.
8. Conectar el equipo.

9. Presionar el botón de reinicio hasta que la lámpara de control "Descalcificación" se apague. El equipo ya vuelve a estar listo para el funcionamiento.

Nota

Después de aproximadamente 20 horas de servicio, la lámpara de control "Descalcificación" muestra cuál será la siguiente descalcificación necesaria.

10. Cerrar y bloquear la tapa del equipo.

Ayuda en caso de fallos

⚠ PELIGRO

Peligro de choques eléctricos

Lesiones al tocar piezas que conducen corriente

Desconecte el equipo.

Desconecte el conector de red.

⚠ PELIGRO

Peligro por agua caliente, vapor y superficies calientes

Peligro de quemaduras y escaldaduras

Deje que el equipo se enfríe antes de comenzar cualquier trabajo.

⚠ PELIGRO

Peligro por trabajos de reparación inadecuados

Peligro de daños y riesgo para la salud

El equipo solo puede repararlo el servicio de postventa autorizado.

La lámpara de control "Falta de agua" se enciende en rojo

1. Rellenar de agua.

La lámpara de control "Descalcificación" se enciende en rojo

1. Descalcificar el equipo.

Servicio de postventa

Si no se puede solventar el fallo, el Servicio de postventa debe comprobar el equipo.

Garantía

En cada país se aplican las condiciones de garantía indicadas por nuestra compañía distribuidora autorizada. Subsananamos cualquier fallo en su equipo de forma gratuita dentro del plazo de garantía siempre que la causa se deba a un fallo de fabricación o material. En caso de garantía, póngase en contacto con su distribuidor o con el servicio de postventa autorizado más próximo presentando la factura de compra.

(Dirección en el reverso)

Accesorios y recambios

Utilice únicamente accesorios y recambios originales, estos garantizan un servicio seguro y fiable del equipo. Encontrará información sobre los accesorios y recambios en www.kaercher.com.

Accesorios especiales

Solo se pueden utilizar accesorios especiales aprobados por el fabricante.

Denominación	Referencia de pedido
Descalcificador orgánico RM 511 (3x 100 g en polvo)	6.295-987.0
Set de paños de tejido de rizo de algodón	6.370-990.0
Tubo de prolongación para la boquilla para suelos (se necesitan 2)	4.127-024.0
Boquilla para suelos con láminas	2.885-465.0
Boquilla para el cuidado de textiles	2.863-233.0

Declaración de conformidad UE

Por la presente declaramos que la máquina designada a continuación cumple, en lo que respecta a su diseño y tipo constructivo así como a la versión puesta a la venta por nosotros, las normas básicas de seguridad y sobre la salud que figuran en las directivas comunitarias correspondientes. Si se producen modificaciones no acordadas en la máquina, esta declaración pierde su validez.

Producto: Limpiadora a vapor

Tipo: 1.092-xxx

Directivas UE aplicables

2009/125/CE

2014/30/UE

2014/35/UE

Normas armonizadas aplicadas

EN 55014-1: 2017 + A11: 2020

EN 55014-2: 2015

EN 60335-1

EN 60335-2-54

EN 61000-3-2: 2014

EN 61000-3-3: 2013

EN 62233: 2008

Normas nacionales aplicadas

TRD 801

Los abajo firmantes actúan en nombre y con la autorización de la junta directiva.



H. Jenner

Chairman of the Board of Management



S. Reiser

Director Regulatory Affairs & Certification

Responsable de documentación:

S. Reiser

Alfred Kärcher SE & Co. KG

Alfred-Kärcher-Str. 28 - 40

71364 Winnenden (Germany)

Tel.: +49 7195 14-0

Fax: +49 7195 14-2212

Winnenden, 2020/10/01

Dados técnicos

SG 4/2		
Conexión eléctrica		
Tensión de red	V	220-240
Fase	~	1
Frecuencia de red	Hz	50
Tipo de protección		IPX4
Clase de protección		I
Potencia calorífica	W	2250
Potencia de la bomba	W	50
Datos de potencia del equipo		
Capacidad del depósito	l	1,5
Capacidad de la caldera	l	0,5
Presión máxima de servicio	MPa (bar)	0,4 (4,0)
Temperatura de servicio máxima	°C	145
Tiempo de calentamiento	min	3
Volumen de vapor (máx.)	g/min	50
Peso y dimensiones		
Peso de servicio típico	kg	7,5
Longitud x anchura x altura	mm	460 x 298 x 265
Cable de red		
N.º del cable de red	mm ²	H05VV-F 3x1,0
Referencia (EU)		6.647-757.0
Referencia (GB)		6.647-831.0
Longitud del cable	m	5

Reservado el derecho a realizar modificaciones.

Índice

Indicações gerais	36
Protecção do meio ambiente	36
Utilização prevista	36
Símbolos no aparelho	37
Vista geral do aparelho	37
Unidades de segurança	37
Métodos de limpeza	38
Colocação em funcionamento	38
Operação	38
Utilização do acessório	39
Transporte	39
Armazenamento	40
Conservação e manutenção	40
Ajuda em caso de avarias	40
Garantia	40
Acessórios e peças sobressalentes	40
Declaração de conformidade UE	41
Dados técnicos	41

Indicações gerais



Antes da primeira utilização do aparelho leia o manual original e os avisos de segurança que o acompanham. Proceda em conformidade.

Conserve as duas folhas para referência ou utilização futura.

- A não observância do manual de instruções e dos avisos de segurança pode originar danos no aparelho e perigo para o operador e terceiros.
- Em caso de danos de transporte, informar imediatamente o distribuidor.
- Ao desembalar, verifique o conteúdo da embalagem e se existem acessórios em falta ou danos.

Protecção do meio ambiente



Os materiais de empacotamento são recicláveis. Elimine as embalagens de acordo com os regulamentos ambientais.



Os aparelhos eléctricos e electrónicos contêm materiais recicláveis de valor e, com frequência, componentes como baterias, acumuladores ou óleo que, em caso de manipulação ou recolha errada, podem representar um potencial perigo para a saúde humana e para o ambiente. Estes componentes são necessários para o bom funcionamento do aparelho. Os aparelhos que apresentem este símbolo não devem ser recolhidos no lixo doméstico.



Avisos relativos a ingredientes (REACH)

Podem encontrar informações actualizadas acerca de ingredientes em: www.kaercher.com/REACH

Utilização prevista

- O aparelho destina-se à limpeza a vapor e pode ser utilizado com o acessório adequado, conforme descrito neste manual de instruções.
- Este aparelho é adequado para a utilização industrial.
- Este aparelho não é adequado para a utilização industrial.

Símbolos no aparelho

	Vapor <i>CUIDADO - Perigo de queimaduras</i>
	<i>Perigo de combustão devido a superfícies quentes!</i>

Vista geral do aparelho

Descrição do aparelho

Figura A

- ① Depósito para bico de jacto pontual
- ② Compartimento acessórios
- ③ Posição do bocal manual no compartimento de acessórios
- ④ Posição da mangueira de vapor no compartimento de acessórios
- ⑤ Cabo de rede
- ⑥ Rede de armazenamento para cabo de rede
- ⑦ Pega de transporte (dobrável)
- ⑧ Tampa do aparelho
- ⑨ Fecho da tampa do aparelho
- ⑩ Carcaça
- ⑪ Tampa da tomada do aparelho
- ⑫ Placa de características
- ⑬ Interruptor de vapor
- ⑭ Pistola de vapor
- ⑮ Botão de bloqueio
- ⑯ Bloqueio (segurança infantil)
- ⑰ Posição da pistola de vapor no compartimento de acessórios
- ⑱ Painel de comando
- ⑲ Rede de armazenamento para acessórios
- ⑳ Fecho do depósito
- ㉑ Depósito de água limpa (amovível)
- ㉒ Fecho de segurança (caldeira)
- ㉓ Mangueira de vapor
- ㉔ Ligador de vapor
- ㉕ Tubo de extensão (acessórios especiais)
- ㉖ Bico de jacto pontual
- ㉗ Bocal manual
- ㉘ Bocal para pavimentos com lamelas (acessórios especiais)
- ㉙ Pano de chão (acessórios especiais)
- ㉚ Escova circular (grande) (acessórios especiais)

- ㉛ Bocal plano
- ㉜ Escova plana
- ㉝ Bico de alta potência
- ㉞ Escova circular (pequena)
- ㉟ Cobertura de microfibra
- ㊱ Descalcificador

Painel de comando

Figura B

- ① Lâmpada avisadora - descalcificar (vermelha)
- ② Lâmpada avisadora - aquecimento: Processo de aquecimento (vermelho), pronto a funcionar (verde)
- ③ Botão de reposição - descalcificar
- ④ Lâmpada avisadora - falta de água (vermelha)
- ⑤ Interruptor - modo: Operação a vapor (em cima), VAPOHYDRO (em baixo)
- ⑥ Interruptor - aquecimento (Lig./Desl.)

Unidades de segurança

As unidades de segurança têm como função proteger o utilizador e não podem ser suspensas ou bloqueadas durante o seu funcionamento.

Regulador de pressão

O regulador de pressão mantém a pressão da caldeira constante durante a operação. O aquecimento é desligado quando é atingida a pressão máxima de trabalho na caldeira e volta a ser ligado quando há uma queda da pressão na caldeira na sequência de uma descarga de vapor.

Termóstato de falta de água

Quando a água da caldeira se esgota, a temperatura no aquecedor sobe. O termóstato de falta de água desliga o aquecimento e a lâmpada avisadora "Falta de água" acende a vermelho. A reactivação do aquecimento é impedida até a caldeira ter arrefecido ou ser enchida de novo.

Termóstato de segurança

- Se o termóstato de falta de água falhar e o aparelho sobreaquecer, o termóstato de segurança desliga o aparelho.
- Entre em contacto com o serviço de assistência técnica KÄRCHER competente para repor o termóstato de segurança.

Fecho de segurança

- O fecho de segurança fecha a caldeira, protegendo-a da pressão do vapor existente. Se o regulador de pressão apresentar defeitos e se verificar uma sobrepresão na caldeira, abre-se uma válvula de sobrepresão no fecho de segurança e o vapor sai pelo fecho.
- Antes da recolocação em funcionamento do aparelho, entre em contacto com o serviço de assistência técnica KÄRCHER competente.

Métodos de limpeza

Renovar tecidos

Antes de utilizar o aparelho, verificar sempre a compatibilidade dos tecidos numa zona escondida: Humedecer, deixar secar e verificar se sofreu alterações na forma ou na cor.

Limpeza de superfícies revestidas ou pintadas

Ao limpar superfícies pintadas ou revestidas de plástico, como móveis de cozinha e de sala, portas, parquet ou linóleo, a cera, o restaurador de móveis, os revestimentos de plástico ou a cor podem soltar-se ou podem aparecer manchas. Para limpar estas superfícies, humedecer ligeiramente um pano e passá-lo nas superfícies.

Limpeza de vidros

Pré-aquecer o vidro em estações com temperaturas particularmente baixas. Para isso, vaporizar ligeiramente toda a superfície de vidro a uma distância de aproximadamente 50 cm. Isto evita tensões na superfície que podem levar à quebra do vidro.

Colocação em funcionamento

Montar o acessório

1. Abrir a tampa da tomada do aparelho e inserir firmemente a ficha de vapor no aparelho.
2. Ligar a peça de acessório (bocal para pavimentos, bocal manual ou bico de jacto pontual) à pistola de vapor. Empurrar as peças umas nas outras até o botão de bloqueio da pistola de vapor engatar.
3. Utilizar tubos de extensão (acessórios especiais), se necessário. Empurrar as peças umas nas outras até o respectivo botão de bloqueio engatar.
4. Premir o botão de bloqueio para desligar as peças de acessórios.

Encher com água

Aviso

Não encher com água destilada pura! Utilizar, no máximo, 50% de água destilada misturada com água da rede.

1. Desbloquear e abrir a tampa do aparelho.
2. Verificar a fixação correcta do fecho de segurança.
3. Retirar o depósito de água limpa.

Figura C

4. Abrir o fecho do depósito de água limpa.
5. Deitar, no máximo, 1,5 litros de água da rede no depósito de água limpa.

Não utilizar qualquer produto de limpeza!

6. Fechar o fecho do depósito.
7. Inserir o depósito de água limpa.
8. Fechar a tampa do aparelho e bloquear.

Operação

Ligar o aparelho

- O aquecimento liga repetidamente durante a utilização (a lâmpada avisadora acende a vermelho), para manter a pressão na caldeira.
- Se o aparelho for ligado sem água, a lâmpada avisadora "Aquecimento" acende primeiro a vermelho até o termóstato de falta de água desligar o aquecimento. A seguir, a lâmpada avisadora "Falta de água" acende a vermelho.

1. Ligar a ficha de rede à tomada.
2. Desbloquear e abrir a tampa do aparelho.

Aviso

Durante a operação, a tampa do aparelho deve permanecer aberta para que as lâmpadas avisadoras possam ser vistas.

3. Aparelho com interruptor - Ligar o aquecimento. A lâmpada avisadora acende a vermelho.

Aviso

A potência total de aquecimento só está disponível se a ficha de vapor estiver ligada ao aparelho durante o aquecimento. Se a lâmpada avisadora "Aquecimento" acender a verde, o sistema está pronto a funcionar.

4. Para transportar o aparelho, desligar o aquecimento no interruptor.
5. Se pressionar o interruptor de vapor, o vapor sai. Apontar sempre primeiro a pistola de vapor para um pano até o vapor sair uniformemente.

VAPOHYDRO

- Em zonas húmidas, a sujidade também pode ser lavada em vez de ser recolhida com o pano. Para tal, utilizar o modo VAPOHYDRO para manter uma humidade elevada no jacto de vapor. Sai um jacto de água quente, o que dá o maior efeito de enxugamento.
- Para a limpeza na casa de banho, recomenda-se a utilização do VAPOHYDRO, por exemplo, em combinação com o bico de jacto pontual.
- Ao trabalhar com panos (bocal para pavimentos, bocal manual), utilizar o modo de operação a vapor, para manter um baixo nível de humidade no jacto de vapor. Assim, o poder de dissolução da sujidade do vapor melhora.

Aviso

No modo VAPOHYDRO, a caldeira esvazia-se mais depressa, o que significa que só pode ser utilizada por um curto período de tempo.

1. VAPOHYDRO com interruptor - ligar/desligar o modo.

Reabastecer com água

Aviso

Se faltar água no depósito de água limpa, a lâmpada avisadora "Falta de água" acende a vermelho.

Aviso

Se a bomba não transportar água, apesar do depósito de água limpa estar cheio, a caldeira deve ser descalcificada.

1. Retirar o depósito de água limpa.
2. Abrir o fecho do depósito de água limpa.
3. Deitar, no máximo, 1,5 litros de água da rede no depósito de água limpa.
4. Fechar o fecho do depósito.
5. Inserir o depósito de água limpa, a lâmpada avisadora "Falta de água" apaga. A lâmpada avisadora "Aquecimento" acende a vermelho e, concluído o processo de aquecimento, o sistema está pronto a funcionar.

Separar acessórios

⚠ PERIGO

Perigo devido a água quente

Perigo de queimaduras

Nunca desligue as peças de acessórios enquanto o vapor estiver a sair, pois a água quente pode pingar para fora. Deixe o aparelho arrefecer.

Desligar o aparelho

1. Aparelho com interruptor - desligar o aquecimento.
2. Fechar a tampa do aparelho e bloquear.
3. Bascular a tampa da tomada do aparelho para baixo e puxar a ficha de vapor para fora do aparelho.
4. Retirar a ficha de rede da tomada.

Armazenar o aparelho

Aviso

Permitir sempre o arrefecimento das escovas para que qualquer deformação das cerdas seja evitada.

1. Desbloquear e abrir a tampa do aparelho.
2. Retirar o depósito de água limpa, abrir o fecho do depósito, despejar a água, fechar o fecho do depósito e voltar a colocar o depósito de água limpa.

Figura D

3. Encaixar o bico de jacto pontual no depósito na tampa do aparelho.
4. Colocar a pistola de vapor com mangueira de vapor, o bocal manual e as peças pequenas no compartimento de acessórios.
5. Fechar a tampa do aparelho e bloquear.
6. Inserir o cabo de rede no compartimento de armazenamento.

Utilização do acessório

Aviso

Na limpeza a vapor, os resíduos de detergente ou as emulsões de conservação que ainda se encontram na superfície a limpar podem provocar estrias nas áreas sujeitas a limpeza, que desaparecem após várias aplicações.

Pistola de vapor

Exemplos de utilização para a pistola de vapor sem acessórios:

- Eliminação de odores e rugas de peças de vestuário penduradas, vaporizando-as a uma distância de 10 a 20 cm.
- Limpeza de pó húmida, vaporizando brevemente um pano e passando-o sobre os móveis.

Bico de jacto pontual

- O efeito de limpeza aumenta quanto mais próximo o bocal é mantido da área suja, uma vez que a temperatura e a pressão do vapor são maiores quando este sai.
- O bico de jacto pontual com os vários encaixes é adequado para limpar locais de difícil acesso, tais como cantos, juntas, etc., persianas, aquecimentos centrais, casas de banho, aço inoxidável, janelas, espelhos, comandos, superfícies revestidas e esmaltadas, dissolução de manchas.
- O bico de alta potência aumenta a velocidade de saída do vapor. Por conseguinte, adequa-se bem à limpeza de sujidade especialmente resistente, ao sopro de cantos, juntas, etc.

Aviso

A escova circular não é adequada para a limpeza de superfícies sensíveis.

Bocal para pavimentos

Bocal para pavimentos com lamelas (acessórios especiais)

- Para a limpeza higiénica de superfícies lisas, devido à maior temperatura de superfície.
- Para um resultado de limpeza higiénico, vaporizar directamente sobre a superfície rígida a uma velocidade máxima de trabalho de 30 cm/segundo.

Utilizar pano de chão (acessórios especiais)

Virar e mudar regularmente o pano de chão, para melhorar a recolha da sujidade.

1. Fixar o pano de chão no bocal para pavimentos. Para isso, dobrar o pano de chão no sentido longitudinal e colocar o bocal para pavimentos sobre ele, abrir os grampos de fixação, colocar as extremidades do pano nas aberturas e apertar firmemente, e fechar os grampos de fixação.

⚠ CUIDADO

Perigo devido aos grampos de fixação

Perigo de esmagamento

Não coloque os dedos entre os grampos de fixação.

Bocal manual

Adequado para pequenas superfícies laváveis, cabines de duche, espelhos ou tecidos para móveis.

1. Retirar a cobertura de microfibra sobre o bocal manual.

Bocal para a limpeza de janelas (acessórios especiais)

Ref^o 2.863-025.0

1. Vaporizar a superfície de vidro uniformemente a uma distância de aprox. 20 cm.
2. Desligar o fornecimento de vapor.
3. Retirar a superfície do vidro em tiras de cima para baixo com o lábio de borracha.
4. Após cada tira, limpar a seco o lábio de borracha e a borda inferior da janela.

Bocal de conservação de têxteis (acessórios especiais)

Ref^o 2.863-233.0

Para renovar tecidos pendurados, como casacos ou cortinas, através de duas funções:

- Remoção de cotão das peças de vestuário com o removedor de linhas.
- Vaporização e remoção dos vincos dos tecidos (também remove odores).

Aviso

Quando o interruptor de vapor é accionado, sai vapor. Apontar sempre primeiro a pistola de vapor para um pano até o vapor sair uniformemente.

Transporte

⚠ CUIDADO

Não observância do peso

Perigo de ferimentos e danos

Considere o peso do aparelho ao transportá-lo.

1. Para transportar o aparelho, agarrar pela pega de transporte e pelo tubo de extensão (acessórios especiais).
2. Ao transportar o aparelho em veículos, protegê-lo contra deslizamento e tombo, de acordo com as directivas em vigor.

Armazenamento

⚠ CUIDADO

Não observância do peso

Perigo de ferimentos e danos

Considere o peso do aparelho para o respectivo armazenamento.

O aparelho só pode ser armazenado no interior.

Conservação e manutenção

⚠ PERIGO

Perigo de choque eléctrico

Ferimentos devido ao contacto com peças sob tensão

Desligue o aparelho.

Retire a ficha de rede.

⚠ PERIGO

Perigo devido a água quente, vapor e superfícies quentes

Perigo de escaldadura e queimadura

Antes de qualquer trabalho, deixe arrefecer o aparelho.

Lavagem da caldeira

Lavar a caldeira do aparelho de limpeza a vapor, o mais tardar, após o quinto enchimento da caldeira.

1. Retirar os acessórios do compartimento de acessórios.
2. Separar a mangueira de vapor do aparelho.
3. Encher a caldeira com água e agitar energeticamente. Tal permite que os resíduos de calcário acumulados na base da caldeira se soltem.
4. Despejar a água.

Figura E

Descalcificação da caldeira

Para remover também o calcário colado à parede da caldeira, recomendamos a limpeza da caldeira com Descalcificante Biodegradável RM 511 KÄRCHER. O Descalcificante Biodegradável RM 511 KÄRCHER é um produto à base de ácido cítrico que é completamente biodegradável.

ADVERTÊNCIA

Perigo devido a agente descalcificante inadequado

Perigo de danos

Para evitar danos no aparelho, utilize apenas agentes descalcificantes aprovados pela KÄRCHER. Não utilize vinagre ou agentes similares.

ADVERTÊNCIA

Perigo devido a solução descalcificante

Perigo de danos

Nunca coloque solução descalcificante no depósito de água limpa, pois danificará a bomba.

1. Retirar a ficha de rede da tomada.
2. Desaparafusar o fecho de segurança e retirar toda a água da caldeira.
3. Dissolver completamente uma saqueta de descalcificante em 0,5 litros de água quente, mexendo continuamente.
4. Colocar a solução descalcificante na caldeira. Não aparafusar o fecho de segurança no aparelho durante o processo de descalcificação.

⚠ PERIGO

Perigo por inalação de aerossóis

Perigo para a saúde

Não utilize o aparelho enquanto ainda houver agente descalcificante na caldeira.

5. Deixar a solução descalcificante actuar durante aproximadamente 8 horas (durante a noite).

6. Deitar fora a solução descalcificante. Lavar a caldeira, pelo menos, mais duas vezes com água fria, para garantir que ficam quaisquer resíduos no aparelho. Aparafusar o fecho de segurança.
7. Desbloquear e abrir a tampa do aparelho.
8. Ligar o aparelho.
9. Premir o botão de reposição até que a lâmpada avisadora "Descalcificar" se apague. Agora, o aparelho está operacional.

Aviso

Após cerca de 20 horas de funcionamento, a lâmpada avisadora "Descalcificar" indica a próxima descalcificação necessária.

10. Fechar a tampa do aparelho e bloquear.

Ajuda em caso de avarias

⚠ PERIGO

Perigo de choque eléctrico

Ferimentos devido ao contacto com peças sob tensão

Desligue o aparelho.

Retire a ficha de rede.

⚠ PERIGO

Perigo devido a água quente, vapor e superfícies quentes

Perigo de escaldadura e queimadura

Antes de qualquer trabalho, deixe arrefecer o aparelho.

⚠ PERIGO

Perigo devido a trabalhos de reparação incorrectos

Perigo para a saúde e perigo de danos

Solicite a reparação do aparelho apenas junto do serviço de assistência técnica autorizado.

Lâmpada avisadora "Falta de água" acende a vermelho

1. Reabastecer com água.

Lâmpada avisadora "Descalcificar" acende a vermelho

1. Descalcificar o aparelho.

Serviço de assistência técnica

Caso a avaria não possa ser resolvida, então, o aparelho terá de ser verificado pelo serviço de assistência técnica.

Garantia

Em cada país são válidas as condições de garantia transmitidas pela nossa sociedade distribuidora responsável. Trataremos de possíveis avarias no seu aparelho no âmbito do prazo da garantia, sem custos, desde que estas tenham origem num erro de material ou de fabrico. Em caso de garantia, contacte o seu revendedor ou a assistência técnica autorizada mais próxima, apresentando o talão de compra. (endereço consultar o verso)

Acessórios e peças sobressalentes

Ao utilizar apenas acessórios originais e peças sobressalentes originais, garante uma utilização segura e o bom funcionamento do aparelho.

Informações acerca de acessórios e peças sobressalentes disponíveis em www.kaercher.com.

Acessórios especiais

Só podem ser utilizados acessórios especiais aprovados pelo fabricante.

Designação	Refª
Descalcificante biodegradável RM 511 (3x 100 g de pó)	6.295-987.0
Conjunto de panos de tecido turco de algodão	6.370-990.0
Tubo de extensão para bocal para pavimentos (2 unid. necessárias)	4.127-024.0
Bocal para pavimentos com lamelas	2.885-465.0
Bocal de conservação de têxteis	2.863-233.0

Declaração de conformidade UE

Declaramos pelo presente que as referidas máquinas, em virtude da sua concepção e tipo de construção, bem como do modelo colocado por nós no mercado, estão em conformidade com os requisitos de saúde e segurança essenciais e pertinentes das directivas da União Europeia. Em caso de realização de alterações na máquina sem o nosso consentimento prévio, a presente declaração fica sem efeito.

Produto: Máquina de limpeza a vapor

Tipo: 1.092-xxx

Directivas da União Europeia pertinentes

2009/125/CE

2014/30/UE

2014/35/UE

Normas harmonizadas aplicadas

EN 55014-1: 2017 + A11: 2020

EN 55014-2: 2015

EN 60335-1

EN 60335-2-54

EN 61000-3-2: 2014

EN 61000-3-3: 2013

EN 62233: 2008

Normas nacionais aplicadas

TRD 801

Os signatários actuam em nome e em procuração do Conselho de Administração.



H. Jenner

Chairman of the Board of Management



S. Reiser

Director Regulatory Affairs & Certification

Mandatário da documentação:

S. Reiser

Alfred Kärcher SE & Co. KG

Alfred-Kärcher-Str. 28 - 40

71364 Winnenden (Alemanha)

Tel.: +49 7195 14-0

Fax: +49 7195 14-2212

Winnenden, 2020/10/01

Dados técnicos

SG 4/2

Ligação eléctrica

Tensão da rede	V	220-240
Fase	~	1
Frequência de rede	Hz	50
Tipo de protecção		IPX4
Classe de protecção		I
Potência de aquecimento	W	2250
Potência da bomba	W	50

Características do aparelho

Conteúdo do depósito	l	1,5
Conteúdo da caldeira	l	0,5
Pressão de trabalho máxima	MPa (bar)	0,4 (4,0)
Temperatura máxima de trabalho	°C	145
Tempo de aquecimento	min	3
Quantidade de vapor (máx.)	g/min	50

Medidas e pesos

Peso de operação típico	kg	7,5
Comprimento x Largura x Altura	mm	460 x 298 x 265

Cabo de rede

Modelo do cabo de rede	mm ²	H05VV-F 3x1,0
Referência (EU)		6.647-757.0
Referência (GB)		6.647-831.0
Comprimento do cabo	m	5

Reservados os direitos a alterações técnicas.

Indhold

Generelle henvisninger	42
Miljøbeskyttelse	42
Bestemmelsesmæssig anvendelse.....	42
Symboler på maskinen	42
Maskinoversigt	42
Sikkerhedsanordninger	43
Rengøringsmetoder.....	43
Ibrugtagning	43
Betjening	43
Anvendelse af tilbehøret.....	44
Transport	45
Opbevaring.....	45
Pløje og vedligeholdelse.....	45
Hjælp ved fejl.....	45
Garanti.....	46
Tilbehør og reservedele.....	46
EU-overensstemmelseserklæring	46
Tekniske data	46

Generelle henvisninger



Læs den originale driftsvejledning og de vedlagte sikkerhedshenvisninger inden maskinen tages i brug første gang. Betjen maskinen i henhold til disse.

Opbevar begge hæfter til senere brug eller til kommende brugere.

- Hvis driftsvejledningen og sikkerhedsforskrifterne ikke overholdes, kan der opstå skader på maskinen og fare for brugeren og andre personer.
- Informér straks forhandleren ved transportskader.
- Kontrollér ved udpakningen om pakkeindholdet er komplet, og om der er sket beskadigelse.

Miljøbeskyttelse



Emballagen kan genbruges. Sørg for at bortskaffe emballagen miljømæssigt korrekt.



Elektriske og elektroniske maskiner indeholder værdifulde materialer, der kan genbruges, og ofte dele, såsom batterier, akku-pakker eller olie, der ved forkert håndtering eller forkert bortskaffelse kan udgøre en fare for menneskers sundhed og for miljøet. For en korrekt drift af maskinen er disse dele imidlertid nødvendige. Maskiner, der er kendetegnet med dette symbol, må ikke bortskaffes sammen med husholdningsaffaldet.

Henvisninger til indholdsstoffer (REACH)

Aktuelle oplysninger om indholdsstoffer findes på:

www.kaercher.com/REACH

Bestemmelsesmæssig anvendelse

- Maskinen er beregnet til rengøring med damp og kan anvendes med det egnede tilbehør, som beskrevet i denne driftsvejledning.
- Denne maskine er egnet til erhvervmæssig brug.
- Denne maskine er ikke beregnet til erhvervmæssig brug.

Symboler på maskinen



Damp
BEMÆRK - skoldningsfare



Fare for forbrændinger på grund af varme overflader!

Maskinoversigt

Maskinbeskrivelse

Figur A

- ① Holder til punktstråledyse
- ② Tilbehørsrum
- ③ Håndmundstykkets placering i tilbehørsrummet
- ④ Dampslangens placering i tilbehørsrummet
- ⑤ Netkabel
- ⑥ Opbevaringsnet til netkabel
- ⑦ Bæregreb (sammenklappeligt)
- ⑧ Maskindæksel
- ⑨ Maskindækslets lukning
- ⑩ Hus
- ⑪ Låg på maskinens stik
- ⑫ Typeskilt
- ⑬ Dampkontakt
- ⑭ Damppestol
- ⑮ Låseknop
- ⑯ Lås (børnesikring)
- ⑰ Damppestolens placering i tilbehørsrummet
- ⑱ Betjeningsfelt
- ⑲ Opbevaringsnet til tilbehør
- ⑳ Beholderlåg
- ㉑ Rentvandsbeholder (aftagelig)
- ㉒ Sikkerhedslås (dampkedel)
- ㉓ Dampslange
- ㉔ Dampstik
- ㉕ Forlængerrør (ekstraudstyr)
- ㉖ Punktstråledyse
- ㉗ Håndmundstykke
- ㉘ Gulvmundstykke med lameller (ekstraudstyr)
- ㉙ Gulvklud (ekstraudstyr)
- ㉚ Rundbørste (stor) (ekstraudstyr)
- ㉛ Fladt mundstykke
- ㉜ Flad børste

- ③ Powerdyse
- ③ Rundbørste (lille)
- ③ Mikrofiberovertræk
- ③ Afkalkningsmiddel

Betjeningsfelt

Figur B

- ① Kontrollampe - afkalkning (rød)
- ② Kontrollampe - varme: opvarmningsforløb (rød), driftsklar (grøn)
- ③ Nulstillingsknap - afkalkning
- ④ Kontrollampe - vandmangel (rød)
- ⑤ Kontakt - funktion: dampdrift (øverst), VAPOHY-DRO (nederst)
- ⑥ Kontakt - varme (tænd/sluk)

Sikkerhedsanordninger

Sikkerhedsanordninger anvendes til beskyttelse af brugeren og må ikke sættes ud af kraft eller omgås.

Trykregulator

Trykregulatoren holder kedeltrykket så konstant som muligt under driften. Varmen frakobles, når det maksimale driftstryk i kedlen nås, og tilkobles igen, når trykket i kedlen falder på grund af dampudtagning.

Vandmangeltermostat

Når vandet i kedlen er ved at være opbrugt, stiger temperaturen ved varmelegemet. Vandmangeltermostaten slukker for varmen, og kontrollampen "Vandmangel" lyser rødt. Varmen forhindres i at blive genindkøbet, indtil kedlen er kølet ned eller genopfyldt.

Sikkerhedstermostat

- Hvis vandmangeltermostaten er defekt og maskinen overophedes, slukkes maskinen af sikkerhedstermostaten.
- Henvend dig til den ansvarlige KÄRCHER kundeservice for nulstilling af sikkerhedstermostaten.

Sikkerhedslås

- Sikkerhedslåsen afspærre kedlen mod det opbyggede damptryk. Hvis trykregulatoren er defekt og der opstår et overtryk i kedlen, åbnes en overtrykventil i sikkerhedslåsen, hvorved dampen ledes ud igennem låsen.
- Henvend dig til den ansvarlige KÄRCHER kundeservice for genstart af maskinen.

Rengøringsmetoder

Opriskning af tekstiler

Prøv altid maskinen på et diskret sted for at teste behandlingen af tekstilerne: påfør først damp på tekstilet, lad det tørre og kontroller efterfølgende for farve- eller formændringer.

Rengøring af overfladebelægninger eller lakerede overflader

Ved rengøring af lakerede eller plastbelagte overflader, såsom køkken- og stuemøbler, døre, parketgulve, lino-leumsgulve kan voks, møbelpolitur, plastbelægninger eller maling løse sig eller der kan dannes pletter. Ved rengøring af disse overflader skal du påføre damp på en klud og tørre overfladerne af med kluden.

Glasrengøring

Forvarm ruden på årstider med særligt lave temperaturer. Påfør en smule damp på hele glasoverfladen i en afstand af ca. 50 cm. På denne måde undgås spændinger i overfladen, der kan føre til glasbrud.

Ibrugtagning

Montering af tilbehør

1. Vip låget på maskinens stik op, og sæt dampstikket fast i maskinen.
2. Sæt tilbehøret (gulvmundstykke, håndmundstykke eller punktstråledyse) sammen med dampstolen. Skub delene sammen, indtil låseknappen på dampstolen klikker på plads.
3. Brug forlængerrør (ekstraudstyr) om nødvendigt. Skub delene ind i hinanden, indtil den pågældende låseknap klikker på plads.
4. Tryk på låseknappen for at adskille tilbehøret.

Påfyldning af vand

Obs

Påfyld ikke rent destilleret vand! Anvend maksimalt 50 % destilleret vand blandet med postevand.

1. Lås maskindækslet op, og åbn det.
2. Kontroller, om sikkerhedslåsen sidder korrekt.
3. Tag rentvandsbeholderen ud.

Figur C

4. Åbn lukningen på rentvandsbeholderen.
5. Hæld maks. 1,5 liter postevand i rentvandsbeholderen.

Brug ikke rengøringsmidler!

6. Luk lukningen på beholderen.
7. Sæt rentvandsbeholderen i.
8. Luk og lås maskindækslet.

Betjening

Start af maskinen

- Under brug tilkobles varmen med jævne mellemrum (kontrollampen lyser rødt) for at opretholde trykket i kedlen.
- Hvis maskinen tændes uden vand, lyser kontrollampen "Varme" først rødt, indtil termostaten slukker for varmen. Derefter lyser kontrollampen "Vandmangel" rødt.

1. Sæt netstikket i stikkontakten.
2. Lås maskindækslet op, og åbn det.

Obs

Under brug skal maskindækslet forblive åbent, så du kan se kontrollamperne.

3. Tænd for maskinen med kontakten - varme. Kontrollampen lyser rødt.

Obs

Den fulde varmeeffekt opnås kun, hvis dampstikket er tilsluttet maskinen under opvarmningen. Når kontrollampen "Varme" lyser grønt, er systemet klar til brug.

- Sluk for varmen på kontakten, når maskinen skal transporteres.
- Tryk på dampkontakten; der strømmer damp ud. Ret altid dampstolen mod en klud, indtil dampen udledes jævnt.

VAPOHYDRO

- I vådområder kan snavset også skylles væk i stedet for at blive tørret op med kluden. Brug VAPOHYDRO-funktionen, så du kan arbejde med høj fugtighed i dampstrålen. Der udledes en varmtvandsstråle, som giver den største skylleeffekt.
- Det anbefales at bruge VAPOHYDRO, f.eks. i forbindelse med punktstråledysen, til rengøring i badeværelset.
- Når du arbejder med klude (gulvmundstykke, håndmundstykke), skal du bruge dampfunktionen, så fugtigheden i dampstrålen er lav. Dermed forbedres dampens evne til at opløse snavs.

Obs

Ved anvendelse af VAPOHYDRO-funktionen tømmes kedlen hurtigere, så den kun kan bruges i kort tid.

- Tænd/sluk for VAPOHYDRO med kontakten - funktion.

Efterfyldning af vand

Obs

Hvis vandet i rentvandsbeholderen er brugt op, lyser kontrollampe "Vandmangel" rødt.

Obs

Hvis pumpen ikke leverer vand, selv om rentvandsbeholderen er fuld, skal kedlen afkalkes.

- Tag rentvandsbeholderen ud.
- Åbn lukningen på rentvandsbeholderen.
- Hæld maks. 1,5 liter postevand i rentvandsbeholderen.
- Luk lukningen på beholderen.
- Sæt rentvandsbeholderen i; kontrollampen "Vandmangel" slukker. Kontrollampen "Varme" lyser rødt og derefter grønt, når opvarmningen er afsluttet. Systemet er klar til brug.

Adskillelse af tilbehør

⚠ FARE

Fare på grund af varmt vand

Skoldningsfare

Adskil aldrig tilbehøret, mens der udledes damp, da varmt vand kan dryppe ud. Lad først maskinen køle af.

Slukning af maskinen

- Sluk for maskinen med kontakten - varme.
- Luk og lås maskindækslet.
- Vip dækslet på maskinens stik ned, og træk dampstikket ud af maskinen.
- Træk netstikket ud af stikkontakten.

Opbevaring af maskinen

Obs

Lad altid børsterne køle af på en sådan måde, at enhver deformation af børsterne undgås.

- Lås maskindækslet op, og åbn det.
- Tag rentvandsbeholderen ud, åbn beholderlukningen, hæld vandet ud, luk beholderlukningen og sæt rentvandsbeholderen i igen.

Figur D

- Fastgør punktstråledysen i holderen i maskindækslet.

- Anbring dampstolen med dampslange, håndmundstykke og de mindre dele i tilbehørsrummet.
- Luk og lås maskindækslet.
- Læg netkablet i opbevaringsnettet.

Anvendelse af tilbehøret

Obs

Rengøringsmiddelrester eller plejeemulsioner, der befinder sig på den overflade, der skal rengøres, kan ved damprensning medføre striber, der dog forsvinder efter flere behandlinger.

Dampstol

Eksempler på anvendelse af dampstolen uden tilbehør:

- Fjernelse af lugt og folder fra hængende beklædningsgenstande ved påføring af damp i en afstand af 10-20 cm.
- Aftørring af støv med fugt ved påføring af damp på en klud, med hvilken møblerne aftørres.

Punktstråledyse

- Rengøringseffekten øges, jo tættere dysen holdes på det snavsede område, da dampens temperatur og tryk er højest der, hvor den udledes.
- Punktstråledysen med det forskellige tilbehør er velegnet til rengøring af vanskeligt tilgængelige områder, såsom hjørner, fuger osv., persienser, radiatorer, toiletter, rustfrit stål, vinduer, spejle, armaturer, overfladebehandlede og emaljerede overflader og til opløsning af pletter.
- Powerdysen øger dampens udstrømningshastighed. Den er derfor velegnet til rengøring af særligt genstridigt snavs, udblæsning af hjørner, fuger osv.

Obs

Den runde børste er ikke egnet til rengøring af sarte overflader.

Gulvmundstykke

Gulvmundstykke med lameller (ekstraudstyr)

- Til hygiejnisk rengøring af glatte overflader, da overfladetemperaturen er højere.
- For et hygiejnisk rengøringsresultat skal du påføre damp direkte over den hårde overflade med en arbejds-hastighed på maks. 30 cm/sekund.

Anvendelse af gulvklud (ekstraudstyr)

Vend og skift gulvkluden regelmæssigt, så den opsuger snavset bedre.

- Fastgør gulvkluden på gulvmundstykket. Fold gulvkluden i længderetningen og anbring gulvmundstykket på den, åbn holdeklemmerne, anbring kludens ender i åbningerne og stram til, luk holdeklemmerne.

⚠ FORSIGTIG

Fare på grund af holdeklemmer

Fare for at komme i klemme

Placer ikke fingrene mellem klemmerne.

Håndmundstykke

Velegnet til små vaskbare overflader, brusekabiner, spejle eller møbelstoffer.

- Træk mikrofiberovertrækket over hånddysen.

Vinduesdyse (ekstraudstyr)

Bestillingsnummer 2.863-025.0

1. Påfør damp på glasset i en afstand af ca. 20 cm med jævne bevægelser.
2. Sluk for dampforsyningen.
3. Før gummilæben over glasoverfladen i baner oppefra og ned.
4. Tør gummilæben og den nederste vindueskant af efter hver bane.

Tekstilplejedyse (ekstraudstyr)

Bestillingsnummer 2.863-233.0

Til opfriskning af hængende tekstiler, såsom jakker eller gardiner, med to funktioner:

- fjernelse af frug fra beklædningsgenstande med trådløfteren.
- påføring af damp og udglatning af tekstiler (fjerner også lugt).

Obs

Når dampkontakten betjenes, strømmer dampen ud. Ret altid damppestolen mod en klud, indtil dampen uledes jævnt.

Transport

⚠ FORSIGTIG

Manglende overholdelse af vægten

Fare for kvæstelser og beskadigelse

Vær opmærksom på maskinens vægt ved transporten.

1. Tag fat i bæregrebet og forlængerrøret (ekstraudstyr).
2. Ved transport i køretøjer sikres maskinen mod at glide eller vælte iht. til de gældende retningslinjer.

Opbevaring

⚠ FORSIGTIG

Manglende overholdelse af vægten

Fare for kvæstelser og beskadigelse

Vær opmærksom på maskinens vægt ved opbevaring.

Apparatet må kun opbevares indendørs.

Pleje og vedligeholdelse

⚠ FARE

Fare for elektrisk stød

Kvæstelser ved berøring på grund af strømførende dele
Sluk for maskinen.

Træk netstikket ud.

⚠ FARE

Fare på grund af varmt vand, damp og varme overflader

Fare for skoldning og forbrænding

Lad maskinen afkøle inden alt arbejde.

Skylning af kedlen

Damprenserens kedel skal skylles senest efter hver 5. kedelfyldning.

1. Tag tilbehøret ud af tilbehørsrummet.
2. Tag dampslangen af maskinen.
3. Fyld dampkedlen med vand og ryst den kraftigt. Derved løsner kalkresterne på bunden af dampkedlen sig.
4. Hæld vandet ud.

Figur E

Afkalkning af kedlen

For også at fjerne kalk, der sidder fast på kedelvæggen, anbefaler vi, at du rengør kedlen med KÄRCHER organisk afkalkningsmiddel RM 511. KÄRCHER organisk afkalkningsmiddel RM 511 er et produkt baseret på citronsyre, der er fuldstændig biologisk nedbrydeligt.

BEMÆRK

Fare på grund af uegnede afkalkningsmidler

Risiko for beskadigelse

Brug kun afkalkningsmidler, der er godkendt af KÄRCHER, så maskinen ikke beskadiges. Brug ikke eddike eller lignende produkter.

BEMÆRK

Fare på grund af afkalkningsopløsning

Risiko for beskadigelse

Hæld aldrig afkalkningsopløsningen i rentvandsbeholderen, da dette vil forårsage skade på pumpen.

1. Træk netstikket ud af stikkontakten.
2. Skru sikkerhedslåsen af, og tøm vandet helt ud af kedlen.
3. Opløs en pose afkalkningsmiddel fuldstændigt i 0,5 liter varmt vand under konstant omrøring.
4. Hæld afkalkningsopløsningen i kedlen. Skru ikke sikkerhedslåsen på maskinen under afkalkningen.

⚠ FARE

Fare ved indånding af aerosoler

Sundhedsfare

Brug ikke maskinen, mens der stadig er afkalkningsmiddel i kedlen.

5. Lad afkalkningsopløsningen virke i ca. 8 timer (natten over).
6. Hæld afkalkningsopløsningen ud. Skyl kedlen med koldt vand mindst to gange for at sikre, at der ikke er rester tilbage i maskinen. Skru sikkerhedslåsen i.
7. Lås maskindækslet op, og åbn det.
8. Tænd maskinen.
9. Tryk på nulstillingsknappen, indtil kontrollampen "Afkalkning" slukker. Maskinen er nu klar til brug igen.

Obs

Efter ca. 20 timers brug angiver kontrollampen "afkalkning" den næste nødvendige afkalkning.

10. Luk og lås maskindækslet.

Hjælp ved fejl

⚠ FARE

Fare for elektrisk stød

Kvæstelser ved berøring på grund af strømførende dele
Sluk for maskinen.

Træk netstikket ud.

⚠ FARE

Fare på grund af varmt vand, damp og varme overflader

Fare for skoldning og forbrænding

Lad maskinen afkøle inden alt arbejde.

⚠ FARE

Fare på grund af forkert reparation

Sundhedsfare og risiko for beskadigelse

Lad kun maskinen reparere af den autoriserede kundeservice.

Kontrollampe "Vandmangel" lyser rødt

1. Fyld vand på.

Kontrollampe "Afkalkning" lyser rødt

1. Afkalk maskinen.

Kundeservice

Hvis fejlen ikke kan afhjælpes, skal maskinen kontrolleres af kundeservice.

Garanti

I de enkelte lande gælder de af vore forhandlere fastlagte garantibetingelser. Eventuelle fejl på maskinen afhjælpes gratis inden for garantien, såfremt fejlen kan tilskrives en materiale- eller produktionsfejl. Hvis du ønsker at gøre garantien gældende, bedes du henvende dig til sin forhandler eller nærmeste kundeservice medbringende kvittering for købet.

(Se adressen på bagsiden)

Tilbehør og reservedele

Anvend kun originaltilbehør og -reservedele. De er en garanti for en sikker og fejlfri drift af maskinen.

Informationer om tilbehør og reservedele findes på www.kaercher.com.

Ekstraudstyr

Der må kun anvendes ekstraudstyr, der er godkendt af producenten.

Betegnelse	Bestillingsnummer
Organisk afkalkningsmiddel RM 511 (3x 100 g pulver)	6.295-987.0
Bomuldskludesæt	6.370-990.0
Forlængerrør til gulvmundstykke (2 stk. påkrævet)	4.127-024.0
Gulvmundstykke med lameller	2.885-465.0
Tekstiplejedyse	2.863-233.0

EU-overensstemmelseserklæring

Hermed erklærer vi, at nedenstående maskine på grund af sin udformning og konstruktion i den udførelse, i hvilken den sælges af os, overholder EU-direktivernes relevante, grundlæggende sikkerheds- og sundhedsmæssige krav. Hvis maskinen ændres uden aftale med os, mister denne attest sin gyldighed.

Produkt: Damprensere

Type: 1.092-xxx

Relevante EU-direktiver

2009/125/EF

2014/30/EU

2014/35/EU

Anvendte harmoniserede standarder

EN 55014-1: 2017 + A11: 2020

EN 55014-2: 2015

EN 60335-1

EN 60335-2-54

EN 61000-3-2: 2014

EN 61000-3-3: 2013

EN 62233: 2008

Anvendte nationale standarder

TRD 801

Underskriverne handler på bestyrelsens vegne og med dennes fuldmagt.

H. Jenner

Chairman of the Board of Management

S. Reiser

Director Regulatory Affairs & Certification

Dokumentationsbefuldningstet:

S. Reiser

Alfred Kärcher SE & Co. KG

Alfred-Kärcher-Str. 28 - 40

71364 Winnenden (Germany)

Tlf.: +49 7195 14-0

Fax: +49 7195 14-2212

Winnenden, 2020/10/01

Tekniske data

SG 4/2

Elektrisk tilslutning

Netspænding V 220-240

Fase ~ 1

Netfrekvens Hz 50

Kapslingsklasse IPX4

Beskyttelsesklasse I

Varmeeffekt W 2250

Effekt pumpe W 50

Effektdata maskine

Beholderkapacitet l 1,5

Kedelindhold l 0,5

Maksimalt driftstryk MPa (bar) 0,4 (4,0)

Maksimal driftstemperatur °C 145

Opvarmningstid min 3

Dampmængde (maks.) g/min 50

Mål og vægt

Typisk driftsvægt kg 7,5

Længde x bredde x højde mm 460 x 298 x 265

Netkabel

Type netkabel mm² H05VV-F 3x1,0

Delnummer (EU) 6.647-757.0

Delnummer (GB) 6.647-831.0

Kabellængde m 5

Der tages forbehold for tekniske ændringer.

Indhold

Generelle merknader.....	47
Miljøvern.....	47
Forskriftsmessig bruk.....	47
Symboler på apparatet.....	47
Oversikt over maskinen.....	47
Sikkerhetsinnretninger.....	48
Rengjøringsmetoder.....	48
Igangsetting.....	48
Betjening.....	48
Bruke tilbehøret.....	49
Transport.....	50
Lagring.....	50
Stell og vedlikehold.....	50
Bistand ved feil.....	50
Garanti.....	50
Tilbehør og reservedeler.....	51
EU-samsvarserklæring.....	51
Tekniske data.....	51

Generelle merknader



Les denne oversettelsen av den originale driftsveiledningen før apparatet tas i bruk første gang, og følg de vedlagte sikkerhetsanvisningene. Følg anvisningene. Oppbevar begge heftene til senere bruk eller for annen eier.

- Det kan oppstå skader på apparatet og være til fare for brukeren og andre personer dersom den originale driftsveiledningen og sikkerhetsanvisningene ikke tas til følge.
- Informer forhandleren umiddelbart ved ev. transportskader.
- Kontroller at det ikke mangler noe tilbehør, og at innholdet i pakken er uskadet når du pakker ut.

Miljøvern



Materialet i emballasjen kan resirkuleres. Kvitt deg med emballasjen på miljøvennlig måte.



Elektriske og elektroniske apparater inneholder verdifulle resirkulerbare materialer og ofte deler batterier, batteripakker eller olje. Disse kan utgjøre en potensiell fare for helse og miljø ved feil bruk eller feil avfallsbehandling. Disse delene er imidlertid nødvendige for korrekt drift av apparatet. Apparater merket med dette symbolet skal ikke kastes i husholdningsavfallet.

Anvisninger om innhold (REACH)

Aktuell informasjon om stoffene i innholdet finner du under: www.kaercher.com/REACH

Forskriftsmessig bruk

- Apparatet er ment for rengjøring med damp og kan brukes med egnet tilbehør, som beskrevet i denne bruksanvisningen.
- Dette apparatet er egnet for kommersiell bruk.
- Dette apparatet egner seg ikke til industribruk.

Symboler på apparatet

	damp OBS - fare for skålding
	Forbrenningsfare på grunn av varme overflater!

Oversikt over maskinen

Beskrivelse av apparatet

Figur A

- ① Skuff for punktstråledyse
- ② Tilbehørsrom
- ③ Plassering av hånddysen i tilbehørsrommet
- ④ Dampslangens plassering i tilbehørsrommet
- ⑤ Strømlledning
- ⑥ Lagringsnett for strømlninger
- ⑦ Håndtak (sammenleggbart)
- ⑧ Apparatlukk
- ⑨ Lukking av enhetsdekelet
- ⑩ Hus
- ⑪ Deksel til enhetens kontakt
- ⑫ Typeskilt
- ⑬ Dampbryter
- ⑭ Damppestol
- ⑮ Låseknapp
- ⑯ Lås (barnesikring)
- ⑰ Damppestolens plassering i tilbehørsrommet
- ⑱ Betjeningsfelt
- ⑲ Lagringsnett for tilbehør
- ⑳ Beholderlås
- ㉑ Ferskvannstank (avtagbar)
- ㉒ Sikkerhetslås (dampkoker)
- ㉓ Dampslange
- ㉔ Dampplugg
- ㉕ Forlengerør (spesialtilbehør)
- ㉖ Nåledyse
- ㉗ Håndmunnstykke
- ㉘ Gulvmunnstykke med lameller (spesialtilbehør)
- ㉙ Gulvduk (valgfritt tilbehør)
- ㉚ Rund børste (stor) (tilleggsutstyr)
- ㉛ Flat dyse
- ㉜ Flat børste

- ③ Strømdyse
- ④ Rundbørste (liten)
- ⑤ Deksel i mikrofiber
- ⑥ Avkalkingsmiddel

Betjeningsfelt

Figur B

- ① Kontrollampe - avkalking (rød)
- ② Kontrollampe - oppvarming Oppvarmingsprosess (rød), driftsklarhet (grønn)
- ③ Tilbakestillingsknapp - avkalking
- ④ Kontrollampe – vannmangel (rød)
- ⑤ Bryter - modus: Steam -modus (over), VAPOHY-DRO (nedenfor)
- ⑥ Bryter - varme på/av **

Sikkerhetsinnretninger

Sikkerhetsinnretningene skal beskytte brukeren og må ikke overstyres eller forbikobles.

Trykkregulator

Trykkregulatoren holder trykket i dampkjelen mest mulig konstant under drift. Oppvarmingen slås av når maks. driftstrykk i dampkjelen nås og kobles inn igjen ved et trykkfall i dampkjelen som følge av damputtak.

Lavvannstermostat

Når vannet i kjelen går tomt, stiger temperaturen på varmeren. Lavvannstermostaten slår av oppvarmingen og kontrollampen "Lavt vann" lyser rødt. Oppstart av oppvarmingen forhindres til kjelen er avkjølt eller er fylt på nytt.

Sikkerhetstermostat

- Hvis lavvannstermostaten svikter og enheten overopphetes, slår sikkerhetstermostaten enheten av.
- Ta kontakt med den ansvarlige KÄRCHER kundeservice for å nullstille sikkerhetstermostaten.

Sikkerhetslås

- Sikkerhetslåsen stenger dampkjelen mot damptrykket som oppstår. Hvis trykkregulatoren er defekt og det oppstår overtrykk i dampkjelen, åpnes det en overtrykksventil i sikkerhetslåsen og det kommer damp ut av låsen oppover.
- Ta kontakt med den ansvarlige KÄRCHER kundeservice før apparatet tas i bruk igjen.

Rengjøringsmetoder

Friske opp tekstiler

Før behandling med apparatet må det alltid kontrolleres at tekstilene tåler behandlingen. Dette gjøres på et skjult sted: Damp inn tekstilene, la dem tørke og kontroller ev. forandringer i form eller farge.

Rengjøring av belagte eller malte overflater

Ved rengjøring av malte eller plastbelagte overflater som f.eks B. kjøkken og stue møbler, dører, parkett, linoleum kan komme av voks, møbelpolering, plastbelegg eller maling eller flekker. For rengjøring av disse overflatene kan en klut dampes og overflatene tørkes med denne.

Glassrengjøring

Forvarm vindusruten på tider av året med spesielt lave temperaturer. For å gjøre dette, fordamp hele glassflaten litt i en avstand på ca. 50 cm. Dette unngår spenning på overflaten som kan føre til glassbrudd.

Igangsetting

Montere tilbehør

1. Åpne lokket på apparatkontakten og sett damppluggen godt inn i apparatet.
2. Koble tilbehøret (gulvunnstykke, hånddyse eller punktstråledyse) til damp pistolen. Skyv delene sammen til låseknappen på damp pistolen går i lås.
3. Bruk forlengelsesrør (spesialtilbehør) om nødvendig. Skyv delene sammen til den respektive låseknappen går i lås.
4. Trykk på låseknappen for å skille tilbehøret.

Fylle på vann

Merknad

Ikke fyll med rent destillert vann! Bruk maks. 50% destillert vann blandet med springvann.

1. Lås opp og åpne enhetsdekselet.
2. Kontroller at sikkerhetslåsen sitter godt fast.
3. Fjern ferskvannstanken.

Figur C

4. Åpne tappeåpningen på renavntanken.
5. Hell ca 1,5 liter springvann fra springen i ferskvannstanken.

Ikke bruk vaskemidler!

6. Lukk beholderlåsen.
7. Sett inn ferskvannstanken.
8. Lukk og lås enhetsdekselet.

Betjening

Slå på apparatet

- Varmen slås på igjen og igjen under bruk (kontrollampen lyser rødt) for å opprettholde trykket i kjelen.
- Hvis enheten er slått på uten vann, lyser kontrollampen "Varme" rødt til lavvannstermostaten slår av varmen. Kontrollampen "Utilstrekkelig vann" lyser deretter rødt.
- 1. Sett strømstøpelet i en stikkontakt.
- 2. Lås opp og åpne enhetsdekselet.

Merknad

Enhets deksel må forbli åpent under drift, slik at kontrollampene kan sees.

3. Slå på enheten med bryteren - slå på varmeren. Kontrollampen lyser rødt

Merknad

Full varmeeffekt er bare tilgjengelig hvis damppluggen er koblet til enheten når den varmes opp. Hvis kontrollampen "Oppvarming" lyser grønt, er systemet klart til bruk.

4. Slå av varmen ved bryteren når du transporterer enheten.
5. Trykk på dampbryteren, dampen kommer ut. Rett alltid damp pistolen mot en klut først til dampen strømmer jevnt ut.

VAPOHYDRO

- I våte områder kan smuss også vaskes bort i stedet for å bli tatt opp med kluten. For å gjøre dette, bruk VAPOHYDRO -modus for å opprettholde et høyt fuktighetsnivå i dampstrålen. En stråle med varmt vann dukker opp, som har størst skylleeffekt.

- Vi anbefaler VAPOHYDRO z. B. skal brukes i forbindelse med punktstråledysen for rengjøring på badet.
- Når du arbeider med kluter (gulvmunnstykke, hånddysse), bruk dampmodusen for å holde et lavt fuktighetsnivå i dampstrålen. Smuss-løse kraften til dampen blir dermed forbedret.

Merknad

I VAPOHYDRO -modus tømmes kjelen raskere, noe som betyr at den bare kan brukes i kort tid.

1. Slå VAPOHYDRO på / av med modusbryteren.

Etterfyllte vann

Merknad

Når vannet i ferskvannstanken er oppbrukt, lyser indikatoren "Utilstrekkelig vann" rødt.

Merknad

Hvis pumpen ikke leverer vann til tross for full ferskvannstank, må kjelen avkalles.

1. Fjern ferskvannstanken.
2. Åpne tappeåpningen på renvannstanken.
3. Hell ca 1,5 liter springvann fra springen i ferskvannstanken.
4. Lukk beholderlåsen.
5. Sett inn ferskvannstanken, "Indikatoren for utilstrekkelig vann" slukker. Kontrollampen "Oppvarming" lyser rødt, og etter oppvarming er grønt, er systemet klart til bruk.

Koble fra tilbehøret

⚠ FARE

Varmt vann utgjør fare

Fare for skålding

Koble aldri fra tilbehør mens det frigjøres damp, etter- som varmt vann kan dryppe ut. La apparatet avkjøles først.

Slå av maskinen

1. Slå av varmeren med bryteren.
2. Lukk og lås enhetsdekslet.
3. Brett ned lokket på apparatkontakten og trekk damppluggen ut av apparatet.
4. Trekk strømstøpselet ut av stikkkontakten.

Oppbevare apparatet

Merknad

La børstene alltid avkjøles slik at enhver deformasjon av børsten unngås.

1. Lås opp og åpne enhetsdekslet.
2. Fjern ferskvannstanken, åpne beholderlokket, hell ut vannet, lukk beholderlokket og sett inn ferskvannstanken igjen.

Figur D

3. Fest punktstråledysen i holderen i enhetsdekslet.
4. Plasser damp pistolen med dampslange, hånddysse og små deler i tilbehørsrommet.
5. Lukk og lås enhetsdekslet.
6. Legg nettkabelen i tilbehørsrommet.

Bruke tilbehøret

Merknad

Rester av rengjøringsmidler eller pleieemulsjoner på overflaten som skal rengjøres, kan føre til striper under damprengjøringen. Dette forsvinner når damprengjøringen gjentas flere ganger.

Damppistol

Eksempler på bruk av damp pistolen uten tilbehør:

- Fjern lukt og rynker fra hengende klær ved å dampe dem fra en avstand på 10-20 cm.
- Fukt støv ved å fordampe en klut kort og tørke den over møbler.

Nåledyse

- Rengjøringseffekten øker jo nærmere dysen holdes på det forurensete området, siden temperaturen og trykket til dampen er størst når den renner ut.
- Punktstråledysen med de forskjellige festene er egnet for rengjøring av vanskelig tilgjengelige områder, som f.eks B. Hjørner, ledd etc., persiennner, sentralvarme, toaletter, rustfritt stål, vinduer, speil, beslag, belagte og emaljerte overflater, løsne flekker.
- Kraftdysen øker hastigheten på dampen som strømmer ut. Den er derfor godt egnet for rengjøring av spesielt gjenstridig smuss, blåser ut hjørner, ledd, etc.

Merknad

Den runde børsten er ikke egnet for rengjøring av følgende overflater.

Gulvmunnstykke

Gulvmunnstykke med lameller (spesialtilbehør)

- For hygienisk rengjøring av glatte overflater, etter- som overflatetemperaturen er høyere.
- For et hygienisk rengjøringsresultat, damp direkte over den harde overflaten med en arbeidshastighet på maks. 30 cm / sekund.

Bruk en gulvklut (spesialtilbehør)

Snu og bytt gulvduken regelmessig for å forbedre smussabsorbering.

1. Fest gulvkluten på gulvdysen. For å gjøre dette, bretter du gulvduken på langs og plasserer gulvmunnstykket på den, åpner festeklemmene, legger endene på duken i åpningene og strammer, lukker festeklemmene.

⚠ FORSIKTIG

Fare for å feste klips

Klemfare

Ikke legg fingrene mellom festeklemmene.

Håndmunnstykke

Passer til små vaskbare overflater, dusjkabinetter, speil eller møbelstoff.

1. Trekk mikrofaserovertrekket over håndmunnstykket.

Vindusmunnstykke (spesialtilbehør)

Bestillingsnummer 2.863-025.0

1. Fordamp glassoverflaten jevnt fra en avstand på ca. 20 cm.
2. Slå av damp tilførselen.
3. Trekk av glassoverflaten i strimler fra topp til bunn med gummilippen.
4. Tørk av gummilippen og nedre kant av vinduet tørk etter hver kjøring.

Stoffdysemunnstykke (spesialtilbehør)

Bestillingsnummer 2.863-233.0

For oppfriskning av hengende tekstiler som f.eks B. jakker eller gardiner med to funksjoner:

- Fjern lo fra plagg med trådløfteren.
- Dampende og avfettende tekstiler (fjerner også lukt).

Merknad

Når dampbryteren er aktivert, strømmer det ut damp. Rett alltid damppestolen mot en klut først til dampen strømmer jevnt ut.

Transport

⚠ FORSIKTIG

Ved ignorering av vekten

Fare for personskader og materielle skader

Ta hensyn til apparatets vekt under transport.

1. Bær apparatet ved å holde i bærehåndtaket og forlengelsesrøret (ekstra tilbehør).
2. Sikre apparatet iht. gjeldende retningslinjer for transport, slik at det ikke kan skli eller velte.

Lagring

⚠ FORSIKTIG

Ved ignorering av vekten

Fare for personskader og materielle skader

Ta hensyn til apparatets vekt ved lagring.

Apparatet skal kun lagres innendørs.

Stell og vedlikehold

⚠ FARE

Fare for elektrisk støt

Personskader forårsaket av berøring av strømførende deler

Slå av apparatet.

Trekk ut strømstøpselet.

⚠ FARE

Fare på grunn av varmt vann, damp og varme overflater

Fare for skålding og brannskader

La apparatet avkjøles før alt arbeid.

Skyller kjelen

Skyll kjelen til damprensjøreren senest etter hver 5. påfylling av dampkjelen.

1. Ta tilbehøret ut av tilbehørsrommet.
2. Skill dampslangen fra apparatet.
3. Fyll dampkjelen med vann og rist den kraftig. Da løser kalkrester som har satt seg fast i bunnen av dampkjelen.
4. Hell ut vann.

Figur E

Avkalking av kjelen

For å fjerne kalk som sitter fast på kjeleveggen, anbefaler vi å rengjøre kjelen med KÄRCHER organiske avkalkingsmiddel RM 511. KÄRCHER Bio-avkalkingsmiddel RM 511 er et sitronsyrebasert produkt som er helt biologisk nedbrytbart.

OBS

Fare på grunn av uegnede avkalkingsmidler

Fare for materielle skader

Bruk bare avkalkingsmidler som er godkjent av KÄRCHER for å forhindre skade på enheten. Ikke bruk eddik eller lignende midler.

OBS

Fare for avkalkingsløsning

Fare for materielle skader

Fyll aldri avkalkingsoppløsningen i ferskvannstanken, da dette vil skade pumpen.

1. Trekk strømstøpselet ut av stikkkontakten.
2. Skru ut sikkerhetslåsen og tøm vannet helt fra dampkjelen.
3. Oppløs en pose med avkalkingsmiddel i 0,5 liter varmt vann under konstant omrøring.
4. Hell avkalkingsoppløsningen i kjelen. Ikke skru sikkerhetslåsen på enheten under avkalkingsprosessen.

⚠ FARE

Fare ved innånding av aerosoler

Helsefare

Ikke bruk enheten mens det fortsatt er avkalkingsmiddel i kjelen.

5. La avkalkingsløsningen virke i ca. 8 timer (over natten).
6. Hell ut avkalkingsløsningen. Skyll kjelen minst to ganger til med kaldt vann for å sikre at det ikke er mer rester i enheten. Skru inn sikkerhetslåsen.
7. Lås opp og åpne enhetsdekslet.
8. Slå på apparatet.
9. Trykk på tilbakestillingsknappen til indikatoren "Avkalking" slukker. Enheten er nå klar til bruk igjen.

Merknad

Etter ca. 20 timers drift indikerer indikatoren "Avkalking" den neste nødvendige avkalkingen.

10. Lukk og lås enhetsdekslet.

Bistand ved feil

⚠ FARE

Fare for elektrisk støt

Personskader forårsaket av berøring av strømførende deler

Slå av apparatet.

Trekk ut strømstøpselet.

⚠ FARE

Fare på grunn av varmt vann, damp og varme overflater

Fare for skålding og brannskader

La apparatet avkjøles før alt arbeid.

⚠ FARE

Fare på grunn av feil reparasjonsarbeid

Fare for helseskader og materielle skader

La kun utdannet fagpersonell reparere apparatet.

Kontrollampen "Utilstrekkelig vann" lyser rødt

1. Etterfyll vann.

Indikatorlyset "Avkalking" lyser rødt

1. Avkalk apparatet.

Kundeservice

Dersom feilen ikke kan utbedres, må apparatet kontrolleres av kundeservice.

Garanti

Vår ansvarlige salgsorganisasjon for det enkelte land har utgitt garantibetingelsene som gjelder i det aktuelle landet. Eventuelle feil på apparatet repareres gratis i garantitiden dersom disse kan føres tilbake til material- eller produksjonsfeil. Ved behov for garantireparasjoner, vennligst henvend deg med kjøpskvitteringen til din forhandler eller nærmeste autoriserte kundeservice. (Se adresse på baksiden)

Tilbehør og reservedeler

Bruk bare originalt tilbehør og originale reservedeler; de garanterer for en sikker og problemfri drift av apparatet. Informasjon om tilbehør og reservedeler finner du på www.kaercher.com.

Spesialtilbehør

Det må bare brukes spesialtilbehør godkjent av produsenten.

Betegnelse	Bestillingsnummer
Bioavkalkingsmiddel RM 511 (3x 100 g pulver)	6.295-987.0
Klutsett bomullsfrötté	6.370-757.7
Forlengelsesrør for gulvmunnstykke (2 stk. Påkrevd)	4.127-024.0
Gulvmunnstykke med lameller	2.885-465.0
Tekstilpleiemunnstykke	2.863-233.0

EU-samsvarserklæring

Vi erklærer herved at maskinen beskrevet nedenfor på grunn av design og konstruksjon, samt i versjonen som vi har markedsført, oppfyller de relevante grunnleggende helse- og sikkerhetskravene i EU-direktivene.

Endringer på maskinen uten avtale med oss, gjør at denne erklæringen blir ugyldig.

Produkt: Dampvasker

Type: 1.092-xxx

Gjeldende EU-direktiver

2009/125/EF

2014/30/EU

2014/35/EU

Anvendte harmoniserte standarder

EN 55014-1: 2017 + A11: 2020

EN 55014-2: 2015

EN 60335-1

EN 60335-2-54

EN 61000-3-2: 2014

EN 61000-3-3: 2013

EN 62233: 2008

Anvendte nasjonale standarder

TRD 801

Undertegnede handler på vegne av og med fullmakt fra styret.



H. Jenner

Chairman of the Board of Management



S. Reiser

Director Regulatory Affairs & Certification

Dokumentasjonsfullmektig:

S. Reiser

Alfred Kärcher SE & Co. KG

Alfred-Kärcher-Str. 28 - 40

71364 Winnenden (Germany)

Tlf.: +49 7195 14-0

Faks: +49 7195 14-2212

Winnenden, 2020/10/01

Tekniske data

SG 4/2

Elektrisk tilkobling

Nettspenning	V	220-240
Fase	~	1
Nettfrekvens	Hz	50
Beskyttelsesgrad		IPX4
Beskyttelsesklasse		I
Varmeeffekt	W	2250
Effekt pumpe	W	50

Effektspesifikasjoner apparat

Tank kapasitet	l	1,5
Tankinnhold	l	0,5
Maksimalt driftstrykk	MPa (bar)	0,4 (4,0)
Maksimal arbeidstemperatur	°C	145
Oppvarmingstid	min	3
Mengde damp (maks.)	g/min	50

Mål og vekt

Gjennomsnittlig driftsvekt	kg	7,5
Lengde x bredde x høyde	mm	460 x 298 x 265

Nettledning

Type nettkabel	mm ²	H05VV-F 3x1,0
Delenummer (EU)		6.647-757.0
Delenummer (GB)		6.647-831.0
Kabellengde	m	5

Med forbehold om tekniske endringer.

Innehåll

Allmän information.....	52
Miljöskydd.....	52
Avsedd användning.....	52
Symboler på maskinen.....	52
Maskinöversikt.....	52
Säkerhetsanordningar.....	53
Rengöringsmetoder.....	53
Idrifttagning.....	53
Manövrering.....	53
Användning av tillbehöret.....	54
Transport.....	55
Förvaring.....	55
Skötsel och underhåll.....	55
Hjälp vid störningar.....	55
Garanti.....	55
Tillbehör och reservdelar.....	56
EU-försäkringen om överensstämmelse.....	56
Tekniska data.....	56

Allmän information



Läs igenom den här originalbruksanvisningen och medföljande säkerhetsinformation innan du använder din apparat

första gången. Följ anvisningarna.

Förvara båda häftena för framtida bruk eller för nästa ägare.

- Om inte bruksanvisningen och säkerhetsinformationen beaktas kan det uppstå skador på apparaten och risker för användaren och andra personer.
- Informera försäljaren omgående om transportskador uppstått.
- Kontrollera vid upppackningen att inga tillbehör saknas eller är skadade.

Miljöskydd



Förpackningsmaterialen kan återvinnas. Avfallshandtera förpackningar på ett miljövänligt sätt.



Elektriska och elektroniska maskiner innehåller ofta värdefulla återvinningsbara material och komponenter såsom engångsbatterier, uppladdningsbara batterier och olja, som vid felaktig användning eller felaktig avfallshantering kan utgöra en potentiell risk för människors hälsa och för miljön.

Dessa komponenter är dock nödvändiga för att maskinen ska kunna arbeta korrekt. Maskiner som märkts med denna symbol får inte kastas i hushållssoporna.

Information om ämnen (REACH)

Aktuell information om ämnen finns på: www.kaercher.com/REACH

Avsedd användning

- Maskinen är avsedd för rengöring med ånga och kan användas med lämpligt tillbehör enligt denna bruksanvisning.
- Maskinen är lämplig för kommersiell användning.
- Denna maskin är inte avsedd för industriellt bruk.

Symboler på maskinen

	Ånga VARNING - Risk för personskador
	Risk för brännskador på grund av heta ytor!

Maskinöversikt

Beskrivning av maskinen

Bild A

- ① Förvaring för punktstrålmunstycke
- ② Tillbehörsfack
- ③ Handmunstyckets placering i tillbehörsfacket
- ④ Ångslangens placering i tillbehörsfacket
- ⑤ Ström kabel
- ⑥ Förvaringsnät för ström kabel
- ⑦ Bärhandtag (fällbart)
- ⑧ Maskinlock
- ⑨ Stängning av maskinlocket
- ⑩ Kåpa
- ⑪ Lock till maskineluttag
- ⑫ Typskylt
- ⑬ Ångomkopplare
- ⑭ Ångpistol
- ⑮ Låsknapp
- ⑯ Lås (barnlås)
- ⑰ Ångpistolens placering i tillbehörsfacket
- ⑱ Manöverpanel
- ⑲ Förvaringsnät för tillbehör
- ⑳ Behållarens förregling
- ㉑ Färskvattentank (uttagbar)
- ㉒ Säkerhetslock (ångbehållare)
- ㉓ Ångslang
- ㉔ Ångkontakt
- ㉕ Förlängningsrör (specialtillbehör)
- ㉖ Punktstrålmunstycke
- ㉗ Handmunstycke
- ㉘ Golvmunstycke med lameller (specialtillbehör)
- ㉙ Golvduk (specialtillbehör)
- ㉚ Rundborste (stor) (specialtillbehör)
- ㉛ Plattmunstycke
- ㉜ Plattborste

- ③ Powermunstycke
- ④ Rundborste (liten)
- ⑤ Mikrofiberöverdrag
- ⑥ Avkalkningsmedel

Manöverpanel

Bild B

- ① Kontrollampa - Avkalkning (röd)
- ② Kontrollampa - Uppvärmning: Uppvärmningsprocess (röd), driftberedskap (grön)
- ③ RESET-knapp - Avkalkning
- ④ Kontrollampa - Vattenbrist (röd)
- ⑤ Omkopplare - Läge: Ångdrift (upptill), VAPOHYDRO (nedtill)
- ⑥ Omkopplare - Uppvärmning (På/Av)

Säkerhetsanordningar

Säkerhetsanordningar syftar till att skydda användaren och får inte tas ur bruk eller förkopplas.

Tryckregulator

Tryckregulatorn håller trycket i behållaren så konstant som möjligt under drift. Uppvärmningen stängs av när det maximala arbetstrycket öppnas i behållaren och tillkopplas igen vid en trycksänkning i behållaren till följd av ånga har strömmat ut.

Vattenbriststermostat

När vattnet i behållaren tar slut stiger temperaturen hos uppvärmningen. Vattenbriststermostaten stänger av uppvärmningen och kontrollampan "Vattenbrist" lyser rött. Återpåslagningen av uppvärmningen förhindras ända tills behållaren har svalnat, eller fyllts på igen.

Säkerhetstermostat

- Om vattenbriststermostaten går sönder och maskinen överhettas så stänger säkerhetstermostaten av maskinen.
- Kontakta den ansvariga kundtjänsten hos KÄRCHER för återställning av säkerhetstermostaten.

Säkerhetslock

- Säkerhetslocket försluter behållaren mot det bildade ångtrycket. Om tryckregulatorn skulle vara defekt och övertryck uppstår i behållaren så öppnas en övertrycksventil i säkerhetslocket som släpper ut ånga genom locket.
- Kontakta den ansvariga kundtjänsten hos KÄRCHER innan du tar maskinen i drift igen.

Rengöringsmetoder

Uppfräschning av textilier

Innan maskinen används ska det alltid undersökas på undanskynt ställe om textilerna tål behandlingen: Spruta först på ånga, låt torka och undersök sedan om färg eller form har förändrats.

Rengöring av belagda eller målade ytor

Vid rengöring av målade eller plastbelagda ytor, som t.ex. köksinredning, möbler, dörrar, parkett och linoleum, kan vax, möbelpolish, plastbeläggningar eller färg lösas upp eller fläckar uppstå. Spruta lite ånga på en trasa när dessa ytor ska rengöras och torka av dem.

Glasrengöring

Förvärm fönsterrutan under årstider med särskilt låga temperaturer. Lägg då lite ånga över hela glasytan från ett avstånd på ca. 50 cm. På detta sätt undviks spänningar i ytan, som skulle kunna leda till att glaset spricker.

Idrifttagning

Montera tillbehör

1. Öppna locket på maskineluttaget och stick in ångkontakten ordentligt i maskinen.
2. Anslut tillbehöret (golvmunstycke, handmunstycke eller punktstrålmunstycke) till ångpistolen. Tryck in delarna i varandra tills låsknappen på ångpistolen klickar på plats.
3. Använd förlängningsrör (specialtillbehör) vid behov. Tryck in delarna i varandra tills respektive låsknapp klickar på plats.
4. Tryck på låsknappen för att lossa tillbehören.

Fylla på vatten

Hänvisning

Fyll inte på rent destillerat vatten! Använd maximalt 50 % destillerat vatten blandat med kranvatten.

1. Lås upp och öppna maskinlock.
2. Kontrollera att säkerhetslocket sitter fast ordentligt.
3. Ta ut färskvattentanken.

Bild C

4. Öppna behållarens föreggling på färskvattentank.
5. Fyll maximalt på 1,5 liter kranvatten i färskvattentanken.

Använd inte rengöringsmedel!

6. Stäng behållarens föreggling.
7. Sätt in färskvattentanken.
8. Stäng och lås maskinlock.

Manövrering

Starta maskin

- Uppvärmningen tillkopplas om och om igen under användningen (kontrollampan lyser rött) för att upprätthålla trycket i behållaren.
 - Om maskinen startas utan vatten lyser först kontrollampan "Uppvärmning" rött tills vattenbriststermostaten fränkopplar uppvärmningen. Därefter lyser kontrollampan "Vattenbrist" rött.
1. Stick in nätkontakten i vägguttaget.
 2. Lås upp och öppna maskinlock.

Hänvisning

Under driften måste maskinlocket förbli öppet så att man kan se kontrollamporna.

3. Starta maskinen med omkopplaren - Uppvärmning. Kontrollampan lyser rött.

Hänvisning

Full värmeeffekt får man bara om ångkontakten är avsluten på maskinen vid uppvärmningen. Om kontrollampan "Uppvärmning" lyser grönt är systemet klart för drift.

4. Stäng av uppvärmningen på omkopplaren när maskinen ska transporteras.
5. Manövrera ångomkopplaren. Ånga kommer ut. Rikta alltid en ångpistol mot en trasa först tills ångan strömmar ut med jämnt flöde.

VAPOHYDRO

- I våtutrymmen kan smutsen också sköljas bort istället för att tas upp med trasan. Använd VAPOHYDRO-läget till detta, för att få en hög fuktighet i ångstrålen. Det tränger då ut en het vattenstråle, vilket resulterar i att spolningseffekten är som störst.

- Det rekommenderas att använda VAPOHYDRO, t.ex. tillsammans med punktstrålmunstycket, för rengöring i badrummet.
- Använd ångdrift-läget vid arbete med trasor (golvmunstycke, handmunstycke) för att få låg fuktighet i ångstrålen. Ångans smutslösande effekt förbättras därmed.

Hänvisning

I VAPOHYDRO-läget töms behållaren snabbare vilket innebär att den endast kan användas en kort tid.

1. Slå på/stäng av VAPOHYDRO med omkopplaren - Läge.

Efterfylla vatten

Hänvisning

Om vattnet i färskvattentanken är förbrukat lyser kontrollampen "Vattenbrist" rött.

Hänvisning

Om pumpen inte pumpar vatten trots full färskvattentank så måste behållaren avkalkas.

1. Ta ut färskvattentanken.
2. Öppna behållarens förregling på färskvattentank.
3. Fyll maximalt på 1,5 liter kranvatten i färskvattentanken.
4. Stäng behållarens förregling.
5. Sätt in färskvattentanken. Kontrollampen "Vattenbrist" slocknar. Kontrollampen "Uppvärmning" lyser rött och efter avslutad uppvärmningsprocess grönt, systemet är redo för drift.

Ta av tillbehör

⚠ FARA

Fara på grund av varmvatten

Skällningsrisk

Ta aldrig bort tillbehör medan ånga strömmar ut eftersom varmvatten då kan droppa. Låt först maskinen svalna.

Stäng av maskin

1. Stäng av maskinen med omkopplaren - Uppvärmning.
2. Stäng och läs maskinlock.
3. Fäll ner locket på maskinluttaget och dra ut ångkontakten ur maskinen.
4. Dra ut nätkontakten ur vägguttaget.

Förvara maskinen

Hänvisning

Låt alltid borstarna svalna på ett sådant sätt att deformation av borsten undviks.

1. Läs upp och öppna maskinlock.
2. Ta ut färskvattentanken, öppna behållarens förregling, håll ut vattnet, stäng behållarens förregling och sätt in färskvattentanken igen.

Bild D

3. Haka fast punktstrålmunstycket i förvaringen i maskinlocket.
4. Lägg ångpistolen med ångslang, handmunstycke och små delar i tillbehörsfacket.
5. Stäng och läs maskinlock.
6. Stick in strömkabeln i förvaringsnätet.

Användning av tillbehöret

Hänvisning

Rester av rengöringsmedel eller behandlingsprodukter som fortfarande finns på ytan som ska rengöras kan göra att det bildas ränder vid ångrengöringen, men de försvinner vid upprepad användning.

Ångpistol

Exempel på användning av ångpistolen utan tillbehör:

- Eliminera lukt och rynkor från hängande plagg genom att behandla dem med ånga från ett avstånd på 10-20 cm.
- Fuktig dammtorkning av möbler med en trasa som kort behandlats med ånga.

Punktstrålmunstycke

- Rengöringseffekten ökar ju närmare det förorenade området som munstycket hålls eftersom ångans temperatur och tryck är som högst direkt när den strömmar ut.
- Punktstrålmunstycket med de olika tillbehören är lämpligt för rengöring av svåråtkomliga områden, som t.ex hörn, skarvar, o.s.v., persienner, centralvärmesystem, toaletter, rostfritt stål, fönster, speglar, beslag, belagda och emaljerade ytor, och för att lösa upp fläckar.
- Powermunstycket ökar ångans utströmningshastighet. Därför passar det bra till rengöring av särskilt envis smuts, urlämsning av hörn, skarvar o.s.v.

Hänvisning

Rundborsten är inte lämplig till rengöring av känsliga ytor.

Golvmunstycke

Golvmunstycke med lameller (specialtillbehör)

- För hygienisk rengöring av släta ytor eftersom yttemperaturen är högre.
- För ett hygieniskt rengöringsresultat ska ånga läggas direkt över den hårda ytan, med en arbetshastighet på max. 30 cm/sekund.

Använd golvdud (specialtillbehör)

Vänd och byt golvdud regelbundet för att förbättra smutsabsorptionen.

1. Fäst golvduken på golvmunstycket. För att göra detta viker man golvduken på längden och ställer golvmunstycket på den, öppnar fästklämmorna, lägger dukändarna i öppningarna och spänner fast och sedan stängs fästklämmorna.

⚠ FÖRSIKTIGHET

Fara på grund av fästklämmor

Klämrisk

Stick inte in fingrarna mellan fästklämmorna.

Handmunstycke

Lämpligt till små tvättbara ytor, duschkabiner, speglar eller möbelyta.

1. Dra mikrofiberöverdraget över handmunstycket.

Fönstermunstycke (specialtillbehör)

Beställningsnummer 2.863-025.0

1. Lägg ånga jämnt fördelat över glaset från ett avstånd på ca 20 cm.
2. Stäng av ångtillförseln.
3. Dra av glasytan i banor, uppifrån och neråt, med gummiläpp.
4. Torka av gummiläpp och fönstrets underkant efter varje bana.

Textilvårdsmunstycke (specialtillbehör)

Beställningsnummer 2.863-233.0

För uppfräschning av hängande textilier som t.ex. kava-
jer eller gardiner genom två funktioner:

- Ta bort ludd från plagg med trådlyften.
- Ångbehandling och veckborttagning på textilier (tar också bort lukter).

Hänvisning

När ångomkopplaren manövreras strömmar ånga ut.
Rikta alltid ångpipstolen mot en trasa först tills ångan
strömmar ut med jämnt flöde.

Transport

⚠ FÖRSIKTIGHET

Bristande hänsyn till vikt

Risk för personskador och materialskador

Ta hänsyn till maskinens vikt vid transport.

1. Ta tag i bärhandtaget och i förlängningsröret (speci-
altillbehör) för att bära apparaten.
2. Vid transport i fordon ska apparaten säkras enligt
gällande riktlinjer så att den inte kan halka och välta.

Förvaring

⚠ FÖRSIKTIGHET

Bristande hänsyn till vikt

Risk för personskador och materialskador

Ta hänsyn till maskinens vikt vid förvaring.

Maskinen får endast lagras inomhus.

Skötsel och underhåll

⚠ FARA

Risk för elektriska stötar

Skador vid beröring av strömförande delar

Stäng av maskinen.

Dra ut nätkontakten.

⚠ FARA

Fara på grund av varmvatten, ånga och heta ytor

Risk för skällning och för brännskador

Låt maskinen svalna innan några arbeten utförs.

Sköljning av behållaren

Skölj ur ångtvättens behållare minst efter var 5:e påfyll-
ning av behållaren.

1. Ta ut tillbehör ur tillbehörsfacket.
2. Lossa ångslang från maskinen.
3. Fyll ångbehållaren med vatten och skaka kraftigt.
Därigenom löser sig kalkrester som sätter sig på
botten av ångbehållaren.
4. Håll ut vatten.

Bild E

Avkalkning av behållaren

För att även ta bort kalk som fastnat på behållarväggen
rekommenderar vi att behållaren rengörs med avkalk-
ningsmedlet KÄRCHER Bio-Entkalker RM 511. Avkalk-
ningsmedlet KÄRCHER Bio-Entkalker RM 511 är en
produkt baserad på citronsyra som är helt biologiskt
nedbrytbar.

OBSERVERA

Fara på grund av olämpliga avkalkningsmedel

Skaderisk

Använd endast avkalkningsmedel som har godkänts av
KÄRCHER för att förhindra att maskinen skadas. An-
vänd inte ättika eller liknande medel.

OBSERVERA

Fara på grund av avkalkningslösning

Skaderisk

Fyll aldrig avkalkningslösningen i färskvattentanken ef-
tersom detta orsakar skador på pumpen.

1. Dra ut nätkontakten ur vägguttaget.
2. Skruva av säkerhetslocket och töm ut allt vatten ur
ångbehållaren.
3. Lös upp en påse avkalkningsmedel helt i 0,5 liter
varmt vatten under ständig omrörning.
4. Håll avkalkningslösning i behållaren. Skruva inte
fast säkerhetslocket på maskinen under avkalk-
ningsprocessen.

⚠ FARA

Fara vid inandning av aerosoler

Hälsorisk

Använd inte maskinen så länge det fortfarande finns av-
kalkningsmedel i behållaren.

5. Låt avkalkningslösningen verka i ca 8 timmar (över
natten).
6. Håll ut avkalkningslösningen. Skölj ur behållaren
med kallt vatten minst två gånger till för att säker-
ställa att det inte finns några rester kvar i maskinen.
Skruva på säkerhetslocket.
7. Läs upp och öppna maskinlock.
8. Koppla till apparaten.
9. Tryck på RESET-knappen tills kontrollampen "Av-
kalkning" slocknar. Maskinen är nu klar för använd-
ning igen.

Hänvisning

Efter ca 20 timmars drift visar kontrollampen "Avkalk-
ning" nästa nödvändiga avkalkning.

10. Stäng och läs maskinlock.

Hjälp vid störningar

⚠ FARA

Risk för elektriska stötar

Skador vid beröring av strömförande delar

Stäng av maskinen.

Dra ut nätkontakten.

⚠ FARA

Fara på grund av varmvatten, ånga och heta ytor

Risk för skällning och för brännskador

Låt maskinen svalna innan några arbeten utförs.

⚠ FARA

Fara på grund av felaktiga reparationsarbeten

Hälsorisk och risk för materiella skador

Låt endast auktoriserad kundservice reparera maskinen.

Kontrollampa "Vattenbrist" lyser rött

1. Fyll på vatten.

Kontrollampa "Avkalkning" lyser rött

1. Avkalka maskinen.

Kundservice

Om felet inte kan åtgärdas måste enheten kontrolleras
av kundservice.

Garanti

I respektive land gäller de garantivillkor som publicerats
av våra auktoriserade distributörer. Eventuella fel på
maskinen repareras utan kostnad inom garantifristen,
under förutsättning att det orsakats av ett material- eller
tillverkningsfel. I frågor som gäller garantin ska du vän-
da dig med kvitto till inköpsstället eller närmaste, aukto-
riserad kundtjänst.

(Se baksidan för adress)

Tillbehör och reservdelar

Använd endast originaltillbehör och originalreservdelar, så att en säker och störningsfri drift av maskinen är garanterad.

Information om tillbehör och reservdelar finns på www.kaercher.com.

Specialtillbehör

Endast specialtillbehör som godkänts av tillverkaren får användas.

Beteckning	Beställningsnummer
Avkalkningsmedel Bio-Entkalker RM 511 (3x 100 g pulver)	6.295-987.0
Dukset bomullsfrotté	6.370-990.0
Förlängningsrör för golvmunstycke (2 st krävs)	4.127-024.0
Golvmunstycke med lameller	2.885-465.0
Textilvårdsmunstycke	2.863-233.0

EU-försäkringen om överensstämmelse

Härmed förklarar vi att nedan angiven maskin genom sin utformning och konstruktionstyp samt i det utförande som marknadsförs av oss uppfyller gällande grundläggande säkerhets- och hälsokrav i EU-direktivet. Denna försäkringen upphör att gälla om maskinen ändras utan att detta har godkänts av oss.

Produkt: Ångtvätt
Typ: 1.092-xxx

Gällande EU-direktiv

2009/125/EG
2014/30/EU
2014/35/EU

Tillämpade harmoniserade standarder

EN 55014-1: 2017 + A11: 2020
EN 55014-2: 2015
EN 60335-1
EN 60335-2-54
EN 61000-3-2: 2014
EN 61000-3-3: 2013
EN 62233: 2008

Tillämpade nationella standarder

TRD 801

Undertecknande agerar på uppdrag av och med styrelsens godkännande.



H. Jenner
Chairman of the Board of Management



S. Reiser
Director Regulatory Affairs & Certification

Dokumentationsbefullmäktigad:

S. Reiser

Alfred Kärcher SE & Co. KG
Alfred-Kärcher-Str. 28 - 40
D-71364 Winnenden (Germany)
Tfn: +49 7195 14-0
Fax: +49 7195 14-2212
Winnenden, 2020/10/01

Tekniska data

SG 4/2

Elanslutning

Nätspänning	V	220-240
Fas	~	1
Nätfrekvens	Hz	50
Kapslingsklass		IPX4
Skyddsklass		I
Värmeeffekt	W	2250
Pumpeffekt	W	50

Effektdata maskin

Tankkapacitet	l	1,5
Behållarens innehåll	l	0,5
Max. drifttryck	MPa (bar)	0,4 (4,0)
Maximal arbetstemperatur	°C	145
Uppvärmningstid	min	3
Ångmängd (max.)	g/min	50

Mått och vikter

Typisk arbetsvikt	kg	7,5
Längd x bredd x höjd	mm	460 x 298 x 265

Nätkabel

Typ nätkabel	mm ²	H05VV-F 3x1,0
Komponentnummer (EU)		6.647-757.0
Komponentnummer (GB)		6.647-831.0
Kabellängd	m	5

Med förbehåll för tekniska ändringar.

Sisältö

Yleisiä ohjeita	57
Ympäristönsuojelu	57
Määräystenmukainen käyttö	57
Laitteessa olevat symbolit	57
Laiteyleiskuva	57
Turvallaitteet	58
Puhdistusmenetelmät	58
Käyttöönotto	58
Käyttö	58
Varusteiden käyttö	59
Kuljetus	60
Varastointi	60
Hoito ja huolto	60
Ohjeet häiriötilanteissa	60
Takuu	61
Lisävarusteet ja varaosat	61
EU-vaatimustenmukaisuusvakuutus	61
Tekniset tiedot	61

Yleisiä ohjeita



Lue ennen laitteen ensimmäistä käyttöä tämä alkuperäinen käyttöohje ja mukana toimitetut turvallisuusohjeet. Menettele niiden mukaisesti.

Säilytä molemmat vihkoset myöhempää käyttöä tai seuraavaa omistajaa varten.

- Käyttöohjeen ja turvallisuusohjeiden noudattamatta jättäminen voi aiheuttaa laitteen vaurioitumisen sekä vaaroja käyttäjälle ja muille henkilöille.
- Ilmoita kuljetusvahingoista heti myyjälle.
- Tarkasta pakkauksesta purkaessasi, ettei pakkauksen sisällössä ole vaurioita eikä varusteita puuttu.

Ympäristönsuojelu



Pakkausmateriaalit ovat kierrätettäviä. Hävitä pakkaukset ympäristöystävällisesti.



Sähkö- ja elektroniikkalaitteet sisältävät arvokkaita kierrätettäviä materiaaleja tai rakenneosia kuten paristoja, akkuja tai öljyjä, jotka väärin käsiteltyinä tai väärin hävitettyinä voivat aiheuttaa mahdollisia vaaroja ihmisten terveydelle ja ympäristölle. Nämä rakenneosat ovat kuitenkin välttämättömiä laitteen asianmukaista käyttöä varten. Tällä symbolilla merkityjä laitteita ei saa hävittää tavallisena talousjätteenä.

Sisältöaineita koskevia ohjeita (REACH)

Päivitettyjä tietoja sisältöaineista löytyy osoitteesta: www.kaercher.com/REACH

Määräystenmukainen käyttö

- Laitte on tarkoitettu höyryllä puhdistukseen, ja sitä voidaan käyttää soveltuvilla varusteilla tämän käyttöohjeen kuvauksen mukaisesti.
- Tämä laite soveltuu ammattimaiseen käyttöön.
- Tämä laite ei sovellu teollisuuskäyttöön.

Laitteessa olevat symbolit



Höyry
HUOMIO – Palovammavaara



Kuumien pintojenaiheuttama palovammojen vaara!

Laiteyleiskuva

Laitekuvaus

Kuva A

- 1 Pidike pistesuihkusuihkuttimelle
- 2 Varustelokero
- 3 Käsisuuttimen paikka varustelokerossa
- 4 Höyryletkun paikka varustelokerossa
- 5 Verkkojohto
- 6 Säilytysverkko verkkojohdolle
- 7 Kantokahva (taitettava)
- 8 Laitteen kansi
- 9 Laitteen kannen suljin
- 10 Kotelo
- 11 Laitepistorasian kansi
- 12 Tyypkipilvi
- 13 Höyrykytkin
- 14 Höyrypistooli
- 15 Lukituspainike
- 16 Lukitus (lapsilukko)
- 17 Höyrypistoolin paikka varustelokerossa
- 18 Ohjauspaneeli
- 19 Säilytysverkko lisätarvikkeille
- 20 Säiliölukko
- 21 Puhdasvesisäiliö (irrotettava)
- 22 Turvalukko (höyrykattila)
- 23 Höyryletku
- 24 Höyrypistoke
- 25 Jatkoputki (erikoisvaruste)
- 26 Pistesuihkusuihku
- 27 Käsisuutin
- 28 Lattiasuutin, jossa lamellit (erikoisvaruste)
- 29 Lattialiina (erikoisvaruste)
- 30 Pyöreä harja (suuri) (erikoisvaruste)
- 31 Litteä suutin
- 32 Litteä harja

- ③ Tehosuutin
- ③ Pyöreä harja (pieni)
- ③ Mikrokuitupäällyste
- ③ Kalkinpoistoaine

Ohjauspaneeli

Kuva B

- ① Merkkivalo – kalkinpoisto (punainen)
- ② Merkkivalo – lämmitys: Lämmitysprosessi (punainen), käyttövalmis (vihreä)
- ③ Nollauspainike – kalkinpoisto
- ④ Merkkivalo – vedenpuute (punainen)
- ⑤ Kytin – tila: Höyrykäyttö (ylhäällä), VAPOHYDRO (alhaalla)
- ⑥ Kytin – lämmitys (päälle/pois)

Turvalaitteet

Turvalaitteet suojaavat käyttäjää. Niitä ei saa poistaa käytöstä eikä niiden toimintaa saa kiertää.

Paineensäädin

Paineensäädin pitää kattilapaineen mahdollisimman vakaana käytön aikana. Lämmitys kytketty pois päältä, kun kattilassa saavutetaan maksimaalinen käyttöpainike, ja lämmitys kytketty uudelleen päälle, kun paine laskee kattilassa höyryn oton johdosta.

Vedenpuutetermostaatti

Kun vesi kattilassa on loppumassa, lämpötila lämmityksessä nousee. Vedenpuutetermostaatti kytkee lämmityksen pois päältä ja vedenpuutteen merkkivalo palaa punaisena. Lämmityksen uudelleenkäynnistäminen on estetty, kunnes kattila on jäähtynyt tai täytetty uudelleen.

Turvatermostaatti

- Jos vedenpuutetermostaatin toiminta pettää ja laite ylikuumenee, turvatermostaatti kytkee laitteen pois päältä.
- Käännä turvatermostaatin uudelleen käyttöönnottoa varten vastaavan KÄRCHER-asiakaspalvelun puoleen.

Turvalukko

- Turvalukko sulkee kattilan valitsevaa höyrypainetta vastaan. Jos paineensäädin on viallinen ja kattilassa syntyy ylipaine, turvalukko avaa ylipaineventtiilin ja höyry poistuu lukon kautta ulkoilmaan.
- Käännä laitteen uudelleen käyttöönnottoa varten vastaavan KÄRCHER-asiakaspalvelun puoleen.

Puhdistusmenetelmät

Tekstiilien elvyttäminen

Ennen laitteella käsittelemistä tekstiilien kestävyys on tarkastettava aina jostain huomaamattomasta paikasta: Höyryä tekstiilit, anna niiden kuivua ja tarkasta sen jälkeen, ovatko värit tai muodot muuttuneet.

Pinnoitettujen tai lakattujen pintojen puhdistus

Kun puhdistat lakattuja tai muovipinnoitettuja pintoja, kuten keittiön ja olohuoneen huonekaluja, ovia, parkettia tai linoleumia, vaha, huonekalujen kiillotusaine, muovipinnoite tai maali voi irrota tai siihen voi tulla tahroja. Höyryä näiden pintojen puhdistusta varten liinaa lyhyesti ja pyyhi pinnat sillä.

Lasien puhdistus

Esilämmitä ikkunalasi niinä vuodenaikoina, jona lämpötilat ovat erityisen alhaisia. Höyryä lisäksi koko lasipinta kevyesti noin 50 cm:n etäisyydeltä. Näin vältetään pinnan jännitykset, jotka voivat johtaa lasin rikkoutumiseen.

Käyttöönotto

Lisävarusteiden asennus

1. Avaa laitepistorasian kansi ja työnnä höyrypistoke tiukasti laitteeseen.
2. Liitä varuste (lattiasuutin, käsisuutin tai pistesuihku-suutin) höyrypistooliin. Työnnä osat niin pitkälle toisiinsa, kunnes höyrypistoolin lukituspainike lukittuu.
3. Käytä tarvittaessa jatkoputkia (erikoisvaruste). Työnnä osat niin pitkälle toisiinsa, kunnes lukituspainike lukittuu.
4. Irrota varusteet painamalla lukituspainiketta.

Veden täyttäminen

Huomautus

Älä täytä pelkällä tislattulla vedellä! Käytä enintään 50 % tislattua vettä sekoitettuna vesijohtoveteen.

1. Vapauta laitteen kannen lukitus ja avaa kansi.
2. Tarkasta turvalukon tiukka kiinnitys.
3. Irrota puhdasvesisäiliö.

Kuva C

4. Avaa puhdasvesisäiliön lukko.
5. Kaada enintään 1,5 litraa vesijohtovettä puhdasvesisäiliöön.

Älä käytä mitään puhdistusaineita!

6. Sulje säiliön lukko.
7. Aseta puhdasvesisäiliö paikalleen.
8. Sulje ja lukitse laitteen kansi.

Käyttö

Laitteen kytkeminen päälle

- Lämmitys kytketty käytön aikana toistuvasti päälle (merkkivalo palaa punaisena), jotta kattilan paine säilyy.
- Jos laite kytketään päälle ilman vettä, lämmityksen merkkivalo palaa ensin punaisena, kunnes vedenpuutetermostaatti kytkee lämmityksen pois päältä. Tämän jälkeen vedenpuutteen merkkivalo palaa punaisena.

1. Yhdistä verkkopistoke pistorasiaan.
2. Vapauta laitteen kannen lukitus ja avaa kansi.

Huomautus

Laitteen kannen on pysyttävä auki käytön aikana, jotta merkkivalot ovat nähtävissä.

3. Kytke laite päälle lämmityksen kytkimellä. Merkkivalo palaa punaisena.

Huomautus

Täysi lämmitysteho on käytettävissä vain, jos höyrypistoke on kytketty laitteeseen lämmityksen aikana. Jos lämmityksen merkkivalo palaa vihreänä, järjestelmä on käyttövalmis.

4. Kytke lämmitys pois päältä kytkimestä laitteen kuljettamista varten.
5. Paina höyrykytkintä, jotta höyry pääsee ulos. Kohdistu höyrypistooli aina ensin liinaan, kunnes höyry virtaa tasaisesti ulos.

VAPOHYDRO

- Kosteissa tiloissa lika voidaan myös huuhdella pois sen sijaan, että se kerättäisiin liinalla. Käytä tätä varten VAPOHYDRO-tilaa, jotta höyrysiuhkun kosteus pysyy korkeana. Tällöin ulos tulee kuuma vesisuihku, joka antaa parhaan huuhtelutehon.
- VAPOHYDROa suositellaan käytettäväksi esim. kylpyhuoneen puhdistukseen yhdessä pistesuihku-suuttimen kanssa.
- Kun käytät työssä liinoja (lattiasuutin, käsisuutin), käytä höyrykäyttötilaa, jotta höyrysiuhkun kosteus pysyy alhaisena. Näin höyryn liikaa liuottava voima paranee.

Huomautus

VAPOHYDRO-tilassa kattila tyhjenee nopeammin, jolloin sitä voidaan käyttää vain lyhyen aikaa.

1. Kytke VAPOHYDRO päälle tai pois päältä tilakytkimellä.

Veden lisääminen

Huomautus

Jos puhdasvesisäiliön vesi on loppunut, veden puutteen merkivalo palaa punaisena.

Huomautus

Jos pumpu ei anna vettä, vaikka puhdasvesisäiliö on täynnä, kattilalle on suoritettava kalkinpoisto.

1. Irrota puhdasvesisäiliö.
2. Avaa puhdasvesisäiliön lukko.
3. Kaada enintään 1,5 litraa vesijohtovettä puhdasvesisäiliöön.
4. Sulje säiliön lukko.
5. Aseta puhdasvesisäiliö paikalleen, jolloin vedenpuutteen merkivalo sammuu. Lämmityksen merkivalo palaa ensin punaisena ja lämmitysprosessin loputtua vihreänä, jolloin järjestelmä on käyttövalmis.

Varusteiden irrotus

⚠ VAARA

Kuumasta vedestä aiheutuva vaara

Palovammojen vaara

Älä koskaan irrota varusteita, kun höyryä tulee ulos, sillä kuumaa vettä voi tippua ulos. Anna laitteen ensin jäähtyä.

Laitteen kytkeminen pois päältä

1. Kytke laite pois päältä lämmityskytkimellä.
2. Sulje ja lukitse laitteen kansi.
3. Käännä laitteen pistorasian kansi alas ja vedä höyrypistoke ulos laitteesta.
4. Irrota verkkopistoke pistorasiasta.

Laitteen säilytys

Huomautus

Anna harjojen aina jäähtyä, jotta harjaksiin ei tule epämuodostumia.

1. Vapauta laitteen kannen lukitus ja avaa kansi.
2. Irrota puhdasvesisäiliö, avaa säiliön lukko, kaada vesi ulos, sulje säiliön lukko ja aseta puhdasvesisäiliö takaisin paikalleen.

Kuva D

3. Kiinnitä pistesuihku-suutin laitteen kannessa olevaan pidikkeeseen.

4. Aseta höyrypistooli, höyryletku, käsisuutin ja pienet osat varustelokeroon.
5. Sulje ja lukitse laitteen kansi.
6. Laita verkkojohto säilytysverkkoon.

Varusteiden käyttö

Huomautus

Puhdistusainejäämät tai hoitoemulsiot voivat höyrypuhdistuksessa aiheuttaa puhdistettavalla pinnalla juovia, jotka kuitenkin häviävät useiden käyttökertojen jälkeen.

Höyrypistooli

Esimerkkejä höyrypistoolin käytöstä ilman varusteita:

- Hajujen ja ryppyjen poisto ripustetuista vaatteista höyryttämällä niitä 10–20 cm:n etäisyydeltä.
- Kosteaa pölyjen pyyhkiminen höyryttämällä liinaa lyhyesti ja pyyhkimällä sillä huonekaluja.

Pistesuihku-suutin

- Puhdistusteho on sitä suurempi, mitä lähempänä suutinta pidetään likaantuneesta alueesta, koska höyryn lämpötila ja paine ovat suurimmat heti ulosvirtauksessa.
- Pistesuihku-suutin eri lisälaitteiden kanssa soveltuu vaikeasti saavutettavien paikkojen, kuten kulmien, liitosten, kaihtimien, keskuslämmityksen, wc:iden, ruostumattoman teräksen, ikkunoiden, peilien, pesuhanojen, pinnoitettujen ja emaloitujen pintojen, puhdistukseen sekä tahrojen liuottamiseen.
- Tehosuutin lisää höyryn ulosvirtausnopeutta. Siksi se soveltuu hyvin erittäin sitkeän lian puhdistamiseen, kulmien ja saumojen puhaltamiseen jne.

Huomautus

Pyöreä harja ei sovellu herkkien pintojen puhdistamiseen.

Lattiasuutin

Lattiasuutin, jossa lamellit (erikoisvaruste)

- Sileiden pintojen hygieeniseen puhdistukseen korkeamman pintalämpötilan ansiosta.
- Hygieenisen puhdistustuloksen saavuttamiseksi höyryä suoraan kovan pinnan yläpuolella enintään 30 cm nopeudella.

Lattialiinan käyttö (erikoisvaruste)

Käännä ja vaihda lattialiinoja säännöllisesti liian keräämistuloksen parantamiseksi.

1. Kiinnitä lattialiina lattiasuuttimeen. Taita lattialiina pituussuunnassa ja aseta lattiasuutin sen päälle, avaa kiinnitysklipsit, aseta lattialiinan päät aukkoihin ja vedä käreälle ja sulje kiinnitysklipsit.

⚠ VAARA

Kiinnitysklipseistä aiheutuva vaara

Puristumisvaara

Älä laita sormiasi kiinnitysklipsien väliin.

Käsisuutin

Sopii pienille pestäville pinnoille, suihkukaapeille, peileille tai verhoilukankaille.

1. Vedä mikrokuitupäälyste käsisuuttimen yli.

Ikkunasuutin (erikoisvaruste)

Tilausnumero 2.863-025.0

1. Höyrytä lasipintaa tasaisesti noin 20 cm:n etäisyydeltä.
2. Kytke höyrynsyöttö pois päältä.

3. Kuivaa lasipinta kaistaleina kumilastalla ylhäältä alaspäin.
4. Pyyhi kumilasta ja ikkunan alareuna kuivaksi jokaisen kaistaleen jälkeen.

Tekstiilien hoitosuutin (erikoisvaruste)

Tilausnumero 2.863-233.0

Ripustettujen tekstiilien, kuten pikkutakkien tai verhojen, ulkonäön parantaminen kahden toiminnon avulla:

- Nukanpoisto vaatteista tekstiilisuulakkeella.
- Tekstiilien höyrytys ja ryppyjen poisto (poistaa myös hajuja).

Huomautus

Höyry virtaa ulos, kun höyrykytkintä käytetään. Kohdisteta höyrypistooli aina ensin liinaan, kunnes höyry virtaa tasaisesti ulos.

Kuljetus

⚠ VARO

Jos painoa ei oteta huomioon

Loukkaantumis- ja vaurioitumisvaara

Huomioi kuljetettaessa laitteen paino.

1. Kanna laitetta kahvasta ja jatkoputkesta (erikoisvaruste).
2. Ajoneuvossa kuljetettaessa estä laitteen liukuminen ja kaatuminen kiinnittämällä laite voimassa olevien määräysten mukaisesti.

Varastointi

⚠ VARO

Jos painoa ei oteta huomioon

Loukkaantumis- ja vaurioitumisvaara

Huomioi varastoitaessa laitteen paino.

Laitetta saa säilyttää vain sisätiloissa.

Hoito ja huolto

⚠ VAARA

Sähkökuvaara

Loukkaantumisvaara kosketettaessa sähköä johtavia osia

Kytke laite pois päältä.

Irrota verkkopistoke.

⚠ VAARA

Kuuman veden, höyryn ja kuumien pintojen aiheuttama vaara

Palovammojen vaara

Anna laitteen jäähtyä aina ennen toimenpiteiden suorittamista.

Kattilan huuhtelu

Höyrypuhdistimen kattila on huuhdeltava viimeistään joka viidennen kattilan täytön jälkeen.

1. Ota varusteet varustelokerosta.
2. Irrota höyryletku laitteesta.
3. Täytä höyrykattila vedellä ja ravistele sitä voimakkaasti. Näin höyrykattilan pohjaan kiinnittyneet kalkkijäämät irtoavat.
4. Kaada vesi pois.

Kuva E

Kattilan kalkinpoisto

Myös kattilan seinämään tarttuneen kalkin poistamiseksi suosittelemme kattilan puhdistamista KÄRCHER Bio-kalkinpoistoaineella RM 511. KÄRCHER Bio-kalkinpoistoina RM 511 on sitruunahappopohjainen tuote, joka on täysin biohajoava.

HUOMIO

Sopimattomista kalkinpoistoaineista aiheutuva vaara

Vaurioitumisvaara

Käytä vain KÄRCHERin hyväksymiä kalkinpoistoaaineita laitteen vaurioitumisen estämiseksi. Älä käytä etikkaa tai vastaavia aineita.

HUOMIO

Kalkinpoistoliuoksen aiheuttama vaara

Vaurioitumisvaara

Älä koskaan kaada kalkinpoistoliuosta puhtasvesisäiliöön, sillä se vahingoittaa pumppeja.

1. Irrota verkkopistoke pistorasiasta.
2. Kierrä turvalukko irti ja tyhjennä vesi kokonaan höyrykattilasta.
3. Liuota yksi annospussillinen kalkinpoistoainetta 0,5 litraan lämmintä vettä jatkuvasti sekoittaen.
4. Lisää kalkinpoistoliuos kattilaan. Älä kierrä turvalukkoa kiinni laitteeseen kalkinpoiston aikana.

⚠ VAARA

Aerosolien hengittämisestä aiheutuva vaara

Terveydellinen vaara

Älä käytä laitetta, kun kattilassa on vielä kalkinpoistoainetta.

5. Anna kalkinpoistoliuoksen vaikuttaa noin 8 tuntia (yön yli).
6. Kaada kalkinpoistoliuos pois. Huuhtelee kattila vielä vähintään kaksi kertaa kylmällä vedellä, jotta laitteeseen ei varmasti jää jäämiä. Kierrä turvalukko kiinni.
7. Vapauta laitteen kannen lukitus ja avaa kansi.
8. Kytke laite päälle.
9. Paina nollauspainiketta, kunnes kalkinpoiston merkivalo sammuu. Laite on nyt jälleen käyttövalmis.

Huomautus

Noin 20 käyttötuntin kuluttua kalkinpoiston merkivalo osoittaa, että seuraava kalkinpoisto on tarpeen.

10. Sulje ja lukitse laitteen kansi.

Ohjeet häiriötilanteissa

⚠ VAARA

Sähkökuvaara

Loukkaantumisvaara kosketettaessa sähköä johtavia osia

Kytke laite pois päältä.

Irrota verkkopistoke.

⚠ VAARA

Kuuman veden, höyryn ja kuumien pintojen aiheuttama vaara

Palovammojen vaara

Anna laitteen jäähtyä aina ennen toimenpiteiden suorittamista.

⚠ VAARA

Vääränlaisista korjaustoista aiheutuva vaara

Terveys- ja vaurioitumisvaara

Vain valtuutettu huoltopalvelu saa korjata laitteen.

Vedenpuutteen merkivalo palaa punaisena

1. Lisää vettä.

Kalkinpoiston merkivalo palaa punaisena

1. Poista kalkki laitteesta.

Asiakaspalvelu

Jos vikaa ei voida korjata, toimita laite tarkastettavaksi asiakaspalveluun.

Takuu

Jokaisessa maassa ovat voimassa vastaavan myyntiyhtiön julkaisemat takuehdot. Korjaamme laitteessa mahdollisesti ilmenevät häiriöt takuuajan kuluessa makсутta, jos häiriöiden syyinä ovat olleet materiaali- tai valmistusvirheet. Takuutapauksessa pyydämme ottamaan yhteyttä ostosotisteen kanssa jälleenmyyjään tai lähimpään valtuutettuun asiakaspalveluun.
(Osoite, katso takasivu)

Lisävarusteet ja varaosat

Käytä vain alkuperäisiä lisävarusteita ja alkuperäisiä varaosia, sillä ne varmistavat laitteen turvallisen ja häiriötömän käytön.

Tietoja lisävarusteista ja varaosista löytyy osoitteesta www.kaercher.com.

Erikoisvarusteet

Vain valmistajan hyväksymiä erikoisvarusteita saa käyttää.

Nimi	Tilausnumero
Bio-kalkinpoistoaine RM 511 (3x 100 g jauhetta)	6.295–987.0
Liinasetti puuvillafrotee	6.370–990.0
Jatkoputki lattiasuuttimelle (2 kpl tarvitaan)	4.127–024.0
Lattiasuutin, jossa lamellit	2.885–465.0
Tekstiilien hoitosuutin	2.863–233.0

EU-vaatimustenmukaisuusvakuutus

Täten vakuutamme, että jäljempänä kuvattu kone vastaa suunnittelultaan ja rakenteeltaan sekä meidän markkinoille tuomanamme mallina EU-direktiivien olennaisia turvallisuus- ja terveysvaatimuksia. Jos konetta muutetaan ilman meidän hyväksyntäämme, tämän vakuutuksen voimassaolo raukeaa.

Tuote: Höyrypesuri
Tyyppi: 1.092-xxx

Sovellettavat EU-direktiivit

2009/125/EY
2014/30/EU
2014/35/EU

Sovelletut yhdenmukaistetut standardit

EN 55014-1: 2017 + A11: 2020
EN 55014-2: 2015
EN 60335-1
EN 60335-2-54
EN 61000-3-2: 2014
EN 61000-3-3: 2013
EN 62233: 2008

Sovelletut kansalliset standardit

TRD 801
Allekirjoittaneet toimivat yrityksen johtokunnan puolesta ja sen valtakirjalla.



H. Jenner

Chairman of the Board of Management



S. Reiser

Director Regulatory Affairs & Certification

Dokumentointivastaava:
S. Reiser

Alfred Kärcher SE & Co. KG
Alfred-Kärcher-Str. 28 - 40
71364 Winnenden (Germany)
Puh.: +49 7195 14-0
Faksi: +49 7195 14-2212
Winnenden, 2020/10/01

Tekniset tiedot

SG 4/2

Sähköliitäntä

Verkkojännite	V	220-240
Vaihe	~	1
Verkkotaajuus	Hz	50
Kotelointiluokka		IPX4
Suojaluokka		I
Lämmitysteho	W	2250
Pumpun teho	W	50

Laitteen tehotiedot

Säiliön tilavuus	l	1,5
Kattilan tilavuus	l	0,5
Maksimikäyttöpaine	MPa (bar)	0,4 (4,0)
Suurin käyttölämpötila	°C	145
Lämmitysaika	min	3
Höyryn määrä (maks.)	g/min	50

Mitat ja painot

Tyypillinen käyttöpaino	kg	7,5
Pituus x leveys x korkeus	mm	460 x 298 x 265

Verkkokaapeli

Verkkojohdon tyyppi	mm ²	H05VV-F 3x1,0
Osanumero (EU)		6.647-757.0
Osanumero (GB)		6.647-831.0
Kaapelin pituus	m	5

Oikeus teknisiin muutoksiin pidätetään.

Περιεχόμενα

Γενικές υποδείξεις.....	62
Προστασία του περιβάλλοντος	62
Προβλεπόμενη χρήση	62
Σύμβολα επάνω στη συσκευή	62
Επισκόπηση συσκευής.....	62
Διατάξεις ασφαλείας	63
Μέθοδοι καθαρισμού	63
Θέση σε λειτουργία.....	63
Χειρισμός.....	63
Χρήση των πρόσθετων εξαρτημάτων.....	64
Μεταφορά.....	65
Αποθήκευση	65
Φροντίδα και συντήρηση	65
Αντιμετώπιση βλαβών	66
Εγγύηση	66
Παρελκόμενα και ανταλλακτικά.....	66
Δήλωση συμμόρφωσης ΕΕ	66
Τεχνικά στοιχεία	67

Γενικές υποδείξεις



Πριν από την πρώτη χρήση της συσκευής, διαβάστε αυτό το εγχειρίδιο οδηγιών χρήσης καθώς και τις

συνημμένες υποδείξεις ασφαλείας. Εφαρμόζετε αυτές τις οδηγίες.

Φυλάξτε τα δύο βιβλιάρια για μεταγενέστερη χρήση ή για τον επόμενο ιδιοκτήτη.

- Η μη τήρηση των οδηγιών χρήσης, καθώς και των υποδείξεων ασφαλείας, μπορεί να έχει ως συνέπεια βλάβες στη συσκευή ή κινδύνους για τον χειριστή ή άλλα άτομα.
- Σε περίπτωση ζημιάς από τη μεταφορά ειδοποιηθείτε αμέσως το κατάστημα αγοράς.
- Κατά το άνοιγμα της συσκευασίας, ελέγξτε το περιεχόμενο για τυχόν ελλείψεις σε εξαρτήματα καθώς και για ζημιές.

Προστασία του περιβάλλοντος



Τα υλικά συσκευασίας είναι ανακυκλώσιμα.

Απορρίψτε τις συσκευασίες με περιβαλλοντικά ορθό τρόπο.



Οι ηλεκτρικές και ηλεκτρονικές συσκευές περιέχουν πολύτιμα ανακυκλώσιμα υλικά και, συχνά, εξαρτήματα όπως μπαταρίες απλές, επαναφορτιζόμενες ή λάδια, τα οποία σε περίπτωση λανθασμένης χρήσης ή απόρριψης μπορούν να θέσουν σε κίνδυνο την ανθρώπινη υγεία και το περιβάλλον. Ωστόσο, αυτά τα συστατικά είναι απαραίτητα για τη σωστή λειτουργία της συσκευής. Οι συσκευές που φέρουν αυτό το σύμβολο δεν επιτρέπεται να απορρίπτονται μαζί με τα οικιακά απορρίμματα.

Υποδείξεις σχετικά με συστατικά (REACH)

Ενημερωμένες πληροφορίες σχετικά με τα συστατικά είναι διαθέσιμες στη διεύθυνση: www.kaercher.com/REACH

Προβλεπόμενη χρήση

- Η συσκευή προορίζεται για εργασίες καθαρισμού με ατμό και μπορεί να χρησιμοποιηθεί με τον κατάλληλο εξοπλισμό, όπως περιγράφεται στις οδηγίες λειτουργίας.
- Η συσκευή αυτή είναι κατάλληλη για επαγγελματική χρήση.

- Η συσκευή αυτή δεν ενδείκνυται για βιομηχανική χρήση.

Σύμβολα επάνω στη συσκευή

	Ατμός ΠΡΟΣΟΧΗ - Κίνδυνος ζεματισμού
	Κίνδυνος εγκαυμάτων από καυτές επιφάνειες!

Επισκόπηση συσκευής

Περιγραφή συσκευής

Εικόνα Α

- 1 Ράφι για το ακροφύσιο σημειακής ριπίς
- 2 Θήκη αξεσουάρ
- 3 Θέση του ακροφυσίου χειρός στη θήκη εξαρτημάτων
- 4 Θέση του λάστιχου ατμού στη θήκη εξαρτημάτων
- 5 Ηλεκτρικό καλώδιο
- 6 Δίχτυ αποθήκευσης του ηλεκτρικού καλωδίου
- 7 Λαβή μεταφοράς (πτυσσόμενη)
- 8 Καπάκι συσκευής
- 9 Κουμπύμα καπακιού συσκευής
- 10 Περιβλήμα
- 11 Καπάκι υποδοχής συσκευής
- 12 Πινακίδα τύπου
- 13 Διακόπτης ατμού
- 14 Πιστολέτο ατμού
- 15 Κουμπί ασφάλισης
- 16 Ασφάλεια (προστασίας παιδιών)
- 17 Θέση του πιστολέτου ατμού στη θήκη εξαρτημάτων
- 18 Χειριστήριο
- 19 Δίχτυ αποθήκευσης για εξαρτήματα
- 20 Καπάκι δοχείου
- 21 Δοχείο καθαρού νερού (αποσπώσιμο)
- 22 Πώμα ασφαλείας (λέβητας ατμού)
- 23 Λάστιχο ατμού
- 24 Βύσμα ατμού
- 25 Σωλήνας προέκτασης (πρόσθετο εξάρτημα)
- 26 Ακροφύσιο σημειακής δέσμης
- 27 Ακροφύσιο χειρός
- 28 Ακροφύσιο δαπέδου με σχάρες (πρόσθετο εξάρτημα)
- 29 Πανί δαπέδου (προαιρετικό εξάρτημα)

- 30 Στρογγυλή βούρτσα (μεγάλη) (πρόσθετο εξάρτημα)
- 31 Πλακέ ακροφύσιο
- 32 Πλακέ βούρτσα
- 33 Ακροφύσιο ισχύος
- 34 Κυκλική βούρτσα (μικρή)
- 35 Κάλυμμα μικροϊνών
- 36 Σκόνη αφαλάτωσης

Χειριστήριο

Εικόνα Β

- 1 Ενδεικτική λυχνία αφαλάτωσης (κόκκινο)
- 2 Ενδεικτική λυχνία θέρμανσης: Προθέρμανση (κόκκινο), ετοιμότητα λειτουργίας (πράσινο)
- 3 Κουμπί επαναφοράς αφαλάτωσης
- 4 Ενδεικτική λυχνία έλλειψης νερού (κόκκινο)
- 5 Διακόπτης επιλογής: Λειτουργία ατμού (επάνω), VAPORHYDRO (κάτω)
- 6 Διακόπτης θέρμανσης (On/Off)

Διατάξεις ασφαλείας

Οι διατάξεις ασφαλείας χρησιμεύουν στην προστασία του χρήστη και δεν επιτρέπεται να τίθενται εκτός ισχύος ή να παρακάμπτεται η λειτουργία τους.

Ρυθμιστής πίεσης

Ο ρυθμιστής πίεσης διατηρεί όσο το δυνατόν σταθερή την πίεση στον ατμολέβητα κατά τη διάρκεια της λειτουργίας. Ο θερμαντήρας απενεργοποιείται όταν επιτυγχάνεται η μέγιστη πίεση λειτουργίας στο λέβητα και ενεργοποιείται ξανά σε περίπτωση πτώσης της πίεσης λόγω κατανάλωσης ατμού.

Θερμοστάτης έλλειψης νερού

Όταν μειώνεται η ποσότητα νερού στο λέβητα, η θερμοκρασία στο θερμαντήρα αυξάνει. Ο θερμοστάτης έλλειψης νερού διακόπτει τον θερμαντήρα και η ενδεικτική λυχνία "Έλλειψης νερού" ανάβει κόκκινη. Η επανενεργοποίηση του θερμαντήρα εμποδίζεται μέχρι ο λέβητας να κρυώσει ή να είναι πάλι γεμάτος.

Θερμοστάτης ασφαλείας

- Ο θερμοστάτης ασφαλείας απενεργοποιεί τη συσκευή σε περίπτωση βλάβης του θερμοστάτη έλλειψης νερού και υπερθέρμανσης της συσκευής.
- Για την αντικατάσταση του θερμοστάτη ασφαλείας απευθυνθείτε σε εξουσιοδοτημένο υποκατάστημα KÄRCHER.

Πώμα ασφαλείας

- Το πώμα ασφαλείας κλείνει τον λέβητα για προστασία από την υφιστάμενη πίεση ατμού. Σε περίπτωση που ο ρυθμιστής πίεσης είναι ελαττωματικός και στον λέβητα δημιουργηθεί υπερπίεση, στο πώμα ασφαλείας ανοίγει μια βαλβίδα υπερπίεσης και ο ατμός διαφεύγει από το πώμα στο περιβάλλον.
- Πριν από την επανενεργοποίηση της συσκευής απευθυνθείτε σε εξουσιοδοτημένο υποκατάστημα KÄRCHER.

Μέθοδοι καθαρισμού

Φρεσκάρισμα υφασμάτων

Πριν από τον καθαρισμό με τη συσκευή, ελέγχετε πάντα την αντοχή των υφασμάτων σε σημεία που δεν είναι ορατά: Κατ' αρχήν ψεκάστε με ατμό, στη συνέχεια αφήστε να στεγνώσει το ύφασμα και, τέλος, ελέγξτε εάν παρατηρούνται αλλαγές στο χρώμα ή στο σχήμα.

Καθαρισμός επιστρωμένων ή βαμμένων επιφανειών

Κατά τον καθαρισμό βαμμένων επιφανειών ή συνθετικών επιστρώσεων, όπως π.χ. επίπλων κουζίνας και καθιστικού, θυρών, παρκέ, λινόταπητα, ενδέχεται να διαλυθεί η επίστρωση κεριού, σιλβωπτικού, συνθετικού υλικού ή χρώματος ή να δημιουργηθούν λεκέδες. Κατά τον καθαρισμό των επιφανειών αυτών, ψεκάστε λίγο με ατμό ένα πανί και περάστε με αυτό την επιφάνεια.

Καθαρισμός γυάλινων επιφανειών

Σε εποχές με ιδιαίτερα χαμηλές θερμοκρασίες προθερμάνετε πρώτα τα τζάμια των παραθύρων. Για τον σκοπό αυτόν, ψεκάστε ελαφρά ατμό σε ολόκληρη την επιφάνεια του τζαμιού από απόσταση 50 cm. Έτσι αποφεύγονται οι μηχανικές τάσεις στην επιφάνεια, που μπορεί να προκαλέσουν θραύση του τζαμιού.

Θέση σε λειτουργία

Τοποθέτηση πρόσθετων εξαρτημάτων

1. Ανοίξτε το καπάκι της υποδοχής συσκευής και συνδέστε καλά το βύσμα ατμού στη συσκευή.
2. Συνδέστε στο πιστολέτο ατμού το πρόσθετο εξάρτημα (ακροφύσιο δαπέδου, χειρός ή σημειακού ψεκασμού). Σπρώξτε τα εξαρτήματα το ένα μέσα στο άλλο, μέχρι να πάσει το κουμπί ασφάλισης στο πιστολέτο ατμού.
3. Αν χρειάζεται χρησιμοποιήστε σωλήνες προέκτασης (πρόσθετα εξαρτήματα). Σπρώξτε τα εξαρτήματα το ένα μέσα στο άλλο, μέχρι να πάσει το κουμπί ασφάλισης.
4. Για αποσυνδέσετε τα εξαρτήματα πιέστε το κουμπί ασφάλισης.

Πλήρωση με νερό

Υπόδειξη

Μην χρησιμοποιείτε καθαρό αποσταγμένο νερό! Χρησιμοποιήστε το πολύ 50% αποσταγμένο νερό αναμειγμένο με νερό βρύσης.

1. Απασφαλίστε και ανοίξτε το καπάκι της συσκευής.
2. Ελέγξτε το πώμα ασφαλείας για σταθερή εφαρμογή.
3. Αφαιρέστε το δοχείο καθαρού νερού.

Εικόνα C

4. Ανοίξτε το καπάκι του δοχείου καθαρού νερού.
5. Γεμίστε το δοχείο καθαρού νερού με έως 1,5 λίτρα νερό βρύσης.

Μη χρησιμοποιείτε απορρυπαντικό!

6. Κλείστε το καπάκι του δοχείου.
7. Τοποθετήστε το δοχείο καθαρού νερού.
8. Κλείστε και ασφαλίστε το καπάκι της συσκευής.

Χειρισμός

Ενεργοποίηση συσκευής

- Κατά τη χρήση ο θερμαντήρας ενεργοποιείται ξανά και ξανά (η ενδεικτική λυχνία ανάβει κόκκινη) ώστε να διατηρεί την πίεση στο λέβητα.

Αποσύνδεση πρόσθετων εξαρτημάτων

⚠ ΚΙΝΔΥΝΟΣ

Κίνδυνος από καυτό νερό

Κίνδυνος εγκαυμάτων

Ποτέ μην αποσυνδέετε τα εξαρτήματα ενώ εξέρχεται ατμός, καθώς μπορεί να στάξει καυτό νερό. Αφήστε πρώτα τη συσκευή να κρυώσει.

Απενεργοποίηση συσκευής

1. Απενεργοποιήστε τη συσκευή από τον διακόπτη θέρμανσης.
2. Κλείστε και ασφαλίστε το καπάκι της συσκευής.
3. Ανοίξτε το καπάκι της υποδοχής της συσκευής και αποσυνδέστε το βύσμα ατμού από τη συσκευή.
4. Αποσυνδέστε το φινι ρεύματος από την πρίζα.

Αποθήκευση συσκευής

Υπόδειξη

Αφήνετε πάντα τις βούρτσες να κρυσώσουν έτσι ώστε για να αποφευχθεί τυχόν παραμόρφωση.

1. Απασφαλίστε και ανοίξτε το καπάκι της συσκευής.
2. Αφαιρέστε το δοχείο καθαρού νερού, ανοίξτε το καπάκι του δοχείου, χύστε το νερό, κλείστε το καπάκι του δοχείου και τοποθετήστε πάλι το δοχείο καθαρού νερού.

Εικόνα D

3. Στερεώστε το ακροφύσιο σημειακής ριπής στη θήκη στο καπάκι της συσκευής.
4. Τοποθετήστε το πιστόλι ατμού μαζί με το λάστιχο ατμού, το ακροφύσιο χειρός και τα μικρά εξαρτήματα στη θήκη εξαρτημάτων.
5. Κλείστε και ασφαλίστε το καπάκι της συσκευής.
6. Βάλτε το ηλεκτρικό καλώδιο τροφοδοσίας στο δίχτυ φύλαξης.

Χρήση των πρόσθετων εξαρτημάτων

Υπόδειξη

Τα υπολείμματα απορρυπαντικού ή τα γαλακτώματα καθαρισμού, που παραμένουν στην υπό καθαρισμό επιφάνεια, μπορούν να προκαλέσουν γραμμώσεις κατά τον καθαρισμό με ατμό, οι οποίες, όμως, εξαφανίζονται με την επανειλημμένη εφαρμογή.

Πιστόλετο ατμού

Παραδείγματα εφαρμογής για το πιστόλι ατμού χωρίς αξεσουάρ:

- Αφαιρέστε οσμές και τσακίσματα από κρεμασμένα ρούχα, ψεκάζοντάς τα με ατμό από απόσταση 10-20 cm.
- Ψεκάστε ξησόνισμα, ψεκάζοντας για λίγο με ατμό ένα πανί και σκουπίζοντας με αυτό τα έπιπλα.

Ακροφύσιο σημειακής δέσμης

- Όσο πιο κοντά στο λερωμένο σημείο κρατάτε το ακροφύσιο, τόσο περισσότερο αυξάνει η καθαριστική δράση, επειδή η θερμοκρασία και η πίεση του ατμού είναι υψηλότερη κατά την έξοδο από το ακροφύσιο.
- Το ακροφύσιο σημειακής ριπής με τα διάφορα εξαρτήματα είναι κατάλληλο για τον καθαρισμό δυσπρόσιτων σημείων, όπως γωνίες, αρμοί κλπ., περσίδες, καλοριφέρ, τουαλέτες, ανοξείδωτος χάλυβας, παράθυρα, καθρέφτες, συνδετικά εξαρτήματα, επικαλυμμένες και επισμαλτωμένες επιφάνειες, διάλυση λεκιδών.

- Εάν η συσκευή ενεργοποιηθεί χωρίς νερό, η ενδεικτική λυχνία "Θέρμανση" ανάβει πρώτα κόκκινη μέχρι που ο θερμοστάτης έλλειψης νερού να απενεργοποιήσει τον θερμαντήρα. Στη συνέχεια, η ενδεικτική λυχνία "Έλλειψη νερού" ανάβει κόκκινη.
1. Συνδέστε φινι ρεύματος στην πρίζα.
 2. Απασφαλίστε και ανοίξτε το καπάκι της συσκευής.

Υπόδειξη

Κατά τη λειτουργία, το κάλυμμα της συσκευής πρέπει να παραμένει ανοιχτό ώστε να βλέπετε τις ενδεικτικές λυχνίες.

3. Ενεργοποιήστε τη συσκευή με τον διακόπτη θέρμανσης. Η ενδεικτική λυχνία ανάβει κόκκινη.

Υπόδειξη

Η πλήρης θερμοκρασία είναι διαθέσιμη μόνον όταν το βύσμα ατμού είναι συνδεδεμένο στη συσκευή κατά τη φάση θέρμανσης. Μόλις η ενδεικτική λυχνία "Θέρμανση" ανάψει πράσινη, το σύστημα είναι έτοιμο για χρήση.

4. Για τη μεταφορά της συσκευής απενεργοποιήστε τη θέρμανση από τον διακόπτη.
5. Όσο πατάτε τον διακόπτη ατμού, θα εξέρχεται ατμός. Ψεκάζετε πάντα με το πιστόλετο ατμού σε ένα πανί, ώσπου ο ατμός να αρχίσει να βγαίνει ομοιόμορφα.

ΒΑΡΟΗΥΔΡΟ

- Σε υγρά σημεία μπορείτε ακόμη να ξεπλύνετε τους ρύπους, αντί να τους σκουπίσετε με το πανί. Για τον σκοπό αυτό, χρησιμοποιήστε τη λειτουργία ΒΑΡΟΗΥΔΡΟ ώστε να έχετε υψηλή υγρασία στη ριπή ατμού. Έτσι εξέρχεται ζεστή ριπή νερού, με αποτέλεσμα καλύτερο ξέπλυμα.
- Για τον καθαρισμό του μπάνιου συνιστάται η χρήση του ΒΑΡΟΗΥΔΡΟ π.χ. σε συνδυασμό με το ακροφύσιο σημειακού ψεκασμού.
- Όταν εργάζεστε με υφάσματα (ακροφύσιο दाπέδου, χειρός), χρησιμοποιείτε τη λειτουργία ατμού ώστε να έχετε χαμηλή υγρασία στη ριπή ατμού. Έτσι βελτιώνεται η διαλυτική δράση του ατμού.

Υπόδειξη

Στη λειτουργία ΒΑΡΟΗΥΔΡΟ, ο λέβητας αδειάζει γρηγορότερα, που σημαίνει ότι μπορεί να χρησιμοποιείται μόνο για μικρό χρονικό διάστημα.

1. Ενεργοποιήστε και απενεργοποιήστε τη λειτουργία ΒΑΡΟΗΥΔΡΟ από τον διακόπτη επιλογής.

Προσθήκη νερού

Υπόδειξη

Όταν το νερό στο δοχείο καθαρού νερού τελειώσει, ανάβει κόκκινη η ενδεικτική λυχνία "Έλλειψης νερού".

Υπόδειξη

Εάν η αντλία δεν μεταφέρει νερό, αν και το δοχείο καθαρού νερού είναι γεμάτο, θα πρέπει να κάνετε αφαλάτωση του λέβητα.

1. Αφαιρέστε το δοχείο καθαρού νερού.
2. Ανοίξτε το καπάκι του δοχείου καθαρού νερού.
3. Γεμίστε το δοχείο καθαρού νερού με έως 1,5 λίτρα νερό βρύσης.
4. Κλείστε το καπάκι του δοχείου.
5. Τοποθετήστε το δοχείο καθαρού νερού, η ενδεικτική λυχνία "Έλλειψης νερού" σβήνει. Η ενδεικτική λυχνία "Θέρμανση" ανάβει κόκκινη και μετά το τέλος της φάσης θέρμανσης πράσινη. Το σύστημα είναι έτοιμο για χρήση.

- Το ακροφύσιο ισχύος αυξάνει την ταχύτητα εκροής του ατμού. Συνεπώς, είναι κατάλληλο για τον καθαρισμό ιδιαίτερα επίμονων ρύπων, γωνιών, αρμών κτλ.

Υπόδειξη

Η στρογγυλή βούρτσα δεν είναι κατάλληλη για τον καθαρισμό ευαίσθητων επιφανειών.

Ακροφύσιο δαπέδου

Ακροφύσιο δαπέδου με σχάρη (πρόσθετο εξάρτημα)

- Για τον υγιεινό καθαρισμό λείων επιφανειών, χάρη στην υψηλότερη θερμοκρασία της επιφάνειας.
- Για υγιεινό καθαρισμό, ο ατμός κατευθύνεται απευθείας πάνω στη σκληρή επιφάνεια με μέγιστη ταχύτητα 30 cm /δευτερόλεπτο.

Χρήση υφάσματος δαπέδου (πρόσθετο εξάρτημα)

Γυρίζετε ανάποδα και αντικαθιστάτε τακτικά το πανί δαπέδου, ώστε να επιτυγχάνετε καλύτερη αφαίρεση της βρομιάς.

1. Στερεώστε το πανί δαπέδου στο ακροφύσιο δαπέδου. Για τον σκοπό αυτό, διπλώστε το πανί δαπέδου κατά μήκος και τοποθετήστε το ακροφύσιο δαπέδου πάνω σε αυτό, ανοίξτε τα κλιπ στερέωσης, τοποθετήστε τα άκρα του πανιού στα ανοίγματα και σφίξτε τα σφιχτά, κλείστε τα κλιπ στερέωσης.

⚠ ΠΡΟΣΟΧΗ

Κίνδυνος λόγω των κλιπ στερέωσης

Κίνδυνος σύνθλιψης

Μην βάζετε τα δάκτυλά σας ανάμεσα στα κλιπ.

Ακροφύσιο χειρός

Κατάλληλο για μικρές επιφάνειες που πλένονται, καμπίνες ντους, καθρέφτες και υφάσματα επιπλώσεων.

1. Τραβήξτε την επένδυση μικροϊνών πάνω από το ακροφύσιο χειρός.

Ακροφύσιο παραθύρων (πρόσθετο εξάρτημα)

Αριθμός παραγγελίας 2.863-025.0

1. Ψεκάστε τη γυάλινη επιφάνεια ομοιόμορφα με ατμό από απόσταση περίπου 20 cm.
2. Απενεργοποιήστε την παροχή ατμού.
3. Καθαρίστε τη γυάλινη επιφάνεια κατά ζώνες από επάνω προς τα κάτω με το λαστιχένιο χείλος.
4. Μετά από κάθε διαδρομή σκουπίζετε το λαστιχένιο χείλος και την κάτω άκρη του παράθυρου.

Ακροφύσιο υφασμάτων (πρόσθετο εξάρτημα)

Αριθμός παραγγελίας 2.863-233.0

Για το φρεσκάρισμα κρεμασμένων υφασμάτων όπως π.χ. σακάκια ή κουρτίνες, με χρήση δύο λειτουργιών:

- Αφαίρεση χνουδιών από τα ρούχα με τον ινοκαθαριστή.
- Ψεκασμός με ατμό και αφαίρεση τσακισμάτων από υφάσματα (επίσης απομάκρυνση οσμών).

Υπόδειξη

Με το πάτημα του διακόπτη ατμού εξέρχεται ατμός.

Ψεκάστε πάντα πρώτα με το πιστολέτο ατμού σε ένα πανί, ώσπου ο ατμός να βγαίνει ομοιόμορφα.

Μεταφορά

⚠ ΠΡΟΣΟΧΗ

Μη τήρηση των οδηγιών σχετικά με το βάρος

Κίνδυνος τραυματισμού και πρόκλησης ζημιών

Κατά τη μεταφορά προσέξτε το βάρος του μηχανήματος.

1. Για να μεταφέρετε τη συσκευή, κρατήστε την από τη λαβή μεταφοράς και τον σωλήνα προέκτασης (πρόσθετο εξάρτημα).
2. Κατά τη μεταφορά με οχήματα στερεώστε τη συσκευή σύμφωνα με τις ισχύουσες οδηγίες ώστε να μην γλιστρήσει και να μην πέσει.

Αποθήκευση

⚠ ΠΡΟΣΟΧΗ

Μη τήρηση των οδηγιών σχετικά με το βάρος

Κίνδυνος τραυματισμού και πρόκλησης ζημιών

Κατά την αποθήκευση προσέξτε το βάρος της συσκευής. Η συσκευή μπορεί να αποθηκεύεται μόνο σε εσωτερικούς χώρους.

Φροντίδα και συντήρηση

⚠ ΚΙΝΔΥΝΟΣ

Κίνδυνος ηλεκτροπληξίας

Τραυματισμοί από την επαφή με εξαρτήματα που διαρρέονται από ρεύμα

Θέστε τη συσκευή εκτός λειτουργίας.

Αποσυνδέστε το φις από την πρίζα.

⚠ ΚΙΝΔΥΝΟΣ

Κίνδυνος από καυτό νερό, ατμό και καυτές επιφάνειες

Κίνδυνος ζεματισμού και εγκαυμάτων

Πριν από κάθε εργασία αφήνετε τη συσκευή να κρυώσει.

Πλύση του λέβητα

Ξεπλένετε το λέβητα του ατμοκαθαριστή το αργότερο ύστερα από κάθε 50 γέμισμα.

1. Αφαιρέστε τα πρόσθετα εξαρτήματα από τη θήκη αξεσουάρ.
2. Αποσυνδέστε το λάστιχο ατμού από τη συσκευή.
3. Γεμίστε τον ατμολέβητα με νερό και ανακινήστε τον με δύναμη. Κατ' αυτόν τον τρόπο αποκολλώνται τα ασβεστούχα κατάλοιπα που αποτίθενται στον πυθμένα του ατμολέβητα.
4. Αφαιρέστε το νερό.

Εικόνα E

Αφαλάτωση του λέβητα

Για να αφαιρέσετε τα άλατα που έχουν καθίσει στα τοιχώματα του λέβητα, συνιστούμε τη χρήση του βιολογικού προϊόντος αφαλάτωσης RM 511 της KÄRCHER. Το βιολογικό προϊόν αφαλάτωσης RM 511 της KÄRCHER έχει ως βάση το κιτρικό οξύ, το οποίο διασπάται πλήρως βιολογικά.

ΠΡΟΣΟΧΗ

Κίνδυνος λόγω ακατάλληλων μέσων αφαλάτωσης

Κίνδυνος πρόκλησης ζημιών

Για να αποτρέψετε ενδεχόμενη ζημιά της συσκευής,

χρησιμοποιείτε αποκλειστικά μέσα αφαλάτωσης εγκεκριμένα από την KÄRCHER. Μην χρησιμοποιείτε ξίδι ή παρόμοια μέσα.

ΠΡΟΣΟΧΗ

Κίνδυνος λόγω διαλύματος αφαλάτωσης

Κίνδυνος πρόκλησης ζημιών

Μην γεμίζετε ποτέ το δοχείο καθαρού νερού με διάλυμα αφαλάτωσης, καθώς αυτό θα προκαλέσει ζημιά στην αντλία.

1. Αποσυνδέστε το φις ρεύματος από την πρίζα.
2. Ξεβιδώστε το πώμα ασφαλείας και αδειάστε όλο το νερό από τον ατμολέβητα.

3. Διαλύστε τελείως μία συσκευασία διαλυτή αφαλάτωσης μέσα σε 0,5 λίτρα ζεστό νερό ανακατεύοντας διαρκώς.
4. Γεμίστε το δοχείο με διάλυμα αφαίρεσης αλάτων. Μην βιδώνετε το καπάκι ασφαλείας στην συσκευή κατά την διαδικασία της αφαλάτωσης.

⚠ ΚΙΝΔΥΝΟΣ

Κίνδυνος λόγω εισπνοής αερολυμάτων

Κίνδυνος για την υγεία

Μη χρησιμοποιείτε τη συσκευή όσο υπάρχει ακόμα μέσα διάλυμα αφαλάτωσης.

5. Αφήστε το διάλυμα αφαλάτωσης να δράσει για περίπου 8 ώρες (κατά τη διάρκεια της νύχτας).
6. Αδειάστε το διάλυμα αφαλάτωσης. Ξεπλύνετε το δοχείο τουλάχιστον δύο φορές ακόμη με κρύο νερό, ώστε να διασφαλίσετε ότι δεν έχουν απομείνει υπολείμματα στη συσκευή. Βιδώστε το πώμα ασφαλείας.
7. Απασφαλίστε και ανοίξτε το καπάκι της συσκευής.
8. Ενεργοποιήστε τη συσκευή.
9. Πατήστε το κουμπί επαναφοράς μέχρι να σβήσει η ενδεικτική λυχνία "Αφαλάτωση". Η συσκευή είναι πάλι έτοιμη για χρήση.

Υπόδειξη

Έπειτα από 20 ώρες λειτουργίας, η ενδεικτική λυχνία "Αφαλάτωση" θα δείξει την επόμενη αναγκαία διαδικασία αφαίρεσης αλάτων.

10. Κλείστε και ασφαλίστε το καπάκι της συσκευής.

Αντιμετώπιση βλαβών

⚠ ΚΙΝΔΥΝΟΣ

Κίνδυνος ηλεκτροπληξίας

Τραυματισμοί από την επαφή με εξαρτήματα που διαρρέονται από ρεύμα

Θέστε τη συσκευή εκτός λειτουργίας.

Αποσυνδέστε το φως από την πρίζα.

⚠ ΚΙΝΔΥΝΟΣ

Κίνδυνος από καυτό νερό, ατμό και καυτές επιφάνειες

Κίνδυνος ζεματισμού και εγκαυμάτων

Πριν από κάθε εργασία αφήνετε τη συσκευή να κρυώσει.

⚠ ΚΙΝΔΥΝΟΣ

Κίνδυνος λόγω λανθασμένων εργασιών επισκευής

Κίνδυνος υγείας και πρόκλησης ζημιάς

Αναθέστε τις εργασίες επισκευής μόνο σε εξουσιοδοτημένο υποκατάστημα.

Η ενδεικτική λυχνία "Έλλειψη νερού" ανάβει κόκκινη

1. Συμπληρώστε νερό.
1. Η ενδεικτική λυχνία "Αφαλάτωση" ανάβει κόκκινη
1. Αδειάστε τα άλατα από τη συσκευή.

Υπηρεσία εξυπηρέτησης πελατών

Εάν δε διορθωθεί η βλάβη, πρέπει να γίνει έλεγχος της συσκευής από την υπηρεσία εξυπηρέτησης πελατών.

Εγγύηση

Σε κάθε χώρα ισχύουν οι όροι εγγύησης οι οποίοι εκδίδονται από την αρμόδια εταιρεία διανομής μας. Τυχόν βλάβες στη συσκευή σας επιδιορθώνονται από εμάς χωρίς χρέωση εντός της προθεσμίας εγγύησης, εφόσον οφείλονται σε σφάλμα υλικού ή κατασκευής. Σε περίπτωση εγγύησης απευθυνθείτε στον προμηθευτή σας ή το πλησιέστερο εξουσιοδοτημένο τμήμα εξυπηρέτησης πελατών, προσκομίζοντας το παραστατικό της αγοράς.
(για διευθύνσεις βλέπε την πίσω σελίδα)

Παρελκόμενα και ανταλλακτικά

Χρησιμοποιείτε μόνο γνήσια παρελκόμενα και γνήσια ανταλλακτικά, καθώς αυτά εγγυώνται την ασφαλή και απρόσκοπτη λειτουργία της συσκευής. Πληροφορίες σχετικά με τα παρελκόμενα και τα ανταλλακτικά θα βρείτε στη διεύθυνση www.kaercher.com.

Πρόσθετα εξαρτήματα

Επιτρέπεται να χρησιμοποιούνται μόνο πρόσθετα εξαρτήματα, τα οποία έχουν την έγκριση του κατασκευαστή.

Όνομασία	Κωδικός παραγγελίας
Βιολογικό προϊόν αφαλάτωσης RM 511 (3x 100 g σκόνη)	6.295-987.0
Σετ από βραμβακερό πετσετέ ύφασμα	6.370-990.0
Σωλήνας προέκτασης για ακροφύσιο दाπέδου (2 τεμάχια απαραίτητα)	4.127-024.0
Ακροφύσιο दाπέδου με πεπερύγια	2.885-465.0
Ακροφύσιο περιποίησης υφασμάτων	2.863-233.0

Δήλωση συμμόρφωσης ΕΕ

Με το παρόν δηλώνουμε ότι η παρακάτω μηχανή λόγω του σχεδιασμού και του τύπου κατασκευής της καθώς και στην έκδοση την οποία έχουμε διαθέσει στην αγορά πληροί τις σχετικές βασικές απαιτήσεις για την ασφάλεια και την υγεία των Οδηγίων ΕΕ. Σε περίπτωση τροποποίησης της μηχανής που δεν έχει συμφωνηθεί με εμάς, αυτή η δήλωση ακυρώνεται.

Πρόϊόν: Ατμοκαθαριστής
Τύπος: 1.092-xxx

Σχετικές Οδηγίες ΕΕ

2009/125/EK
2014/30/EE
2014/35/EE

Εφαρμοζόμενα εναρμονισμένα πρότυπα

EN 55014-1: 2017 + A11: 2020
EN 55014-2: 2015
EN 60335-1
EN 60335-2-54
EN 61000-3-2: 2014
EN 61000-3-3: 2013
EN 62233: 2008

Εφαρμοζόμενα εθνικά πρότυπα

TRD 801

Οι υπογράφοντες ενεργούν κατ' εντολή και με εξουσιοδότηση από το διοικητικό συμβούλιο.



H. Jenner
Chairman of the Board of Management



S. Reiser
Director Regulatory Affairs & Certification

Υπεύθυνος τεχνικού φακέλου:
S. Reiser

Τεχνικά στοιχεία

SG 4/2

Ηλεκτρική σύνδεση

Τάση δικτύου	V	220-240
Φάση	~	1
Συχνότητα δικτύου	Hz	50
Τύπος προστασίας		IPX4
Κατηγορία προστασίας		I
Θερμαντική ισχύς	W	2250
Ισχύς αντλίας	W	50

Στοιχεία ισχύος συσκευής

Χωρητικότητα δοχείου	l	1,5
Χωρητικότητα λέβητα	l	0,5
Μέγιστη πίεση λειτουργίας	MPa (bar)	0,4 (4,0)
Μέγιστη θερμοκρασία εργασίας	°C	145
Χρόνος προθέρμανσης	min	3
Ποσότητα ατμού (μέγιστη)	g/min	50

Διαστάσεις και βάρη

Τυπικό βάρος λειτουργίας	kg	7,5
Μήκος x πλάτος x ύψος	mm	460 x 298 x 265

Καλώδιο τροφοδοσίας

Τύπος ηλεκτρικού καλωδίου	mm ²	H05VV-F 3x1,0
Αριθμός εξαρτήματος (EU)		6.647-757.0
Αριθμός εξαρτήματος (GB)		6.647-831.0
Μήκος καλωδίου	m	5

Με την επιφύλαξη τεχνικών αλλαγών.

İçindekiler

Genel uyarılar.....	67
Çevre koruma.....	67
Amaca uygun kullanım.....	67
Cihazdaki simgeler.....	68
Cihaza genel bakış.....	68
Emniyet düzenleri.....	68
Temizlik yöntemleri.....	68
İşletme alma.....	69
Kullanım.....	69
Aksesuarın kullanımı.....	70
Taşıma.....	70
Depolama.....	70
Koruma ve bakım.....	70
Arıza durumunda yardım.....	71
Garanti.....	71
Aksesuarlar ve yedek parçalar.....	71
AB Uygunluk Beyanı.....	71
Teknik bilgiler.....	72

Genel uyarılar



Cihazı ilk defa kullanmadan önce orijinal işletim kılavuzunu ve ekli güvenlik bilgilerini okuyun. Bu bilgilere göre hareket

edin.

Her iki kılavuzu daha sonra kullanmak için ve sizden sonraki kullanıcı için saklayın.

- İşletim kılavuzu ve güvenlik bilgilerine uyulmaması, kullanıcı ve diğer kişiler için tehlikeli durumların oluşmasına ve cihazın hasar görmesine yol açabilir.
- Taşıma hasarları varsa hemen bayiyi bilgilendirin.
- Ambalajı açarken, paket içeriğinde eksik aksesuar veya hasarlı parça olup olmadığını kontrol edin.

Çevre koruma



Ambalaj malzemeleri geri dönüştürülebilir. Lütfen ambalajları çevreye zarar vermeden tasfiye edin.



Elektrikli ve elektronik cihazlar, değerli ve geri dönüştürülebilir malzemelerin yanı sıra yanlış kullanılması veya yanlış imha edilmesi durumunda insan sağlığı ve çevre için potansiyel tehlike teşkil edebilecek piller, aküler veya yağlar içerebilir. Ancak cihazın usulüne uygun şekilde çalıştırılması için bu parçaların gereklidir. Bu sembol ile işaretlenen cihazlar evsel atık ile birlikte imha edilmemelidir.

İçindekiler hakkında uyarılar (REACH)

İçindekiler hakkında ayrıntılı bilgileri bulabileceğiniz adres: www.kaercher.com/REACH

Amaca uygun kullanım

- Cihaz buharlı temizleme için tasarlanmıştır ve bu kılavuzda açıklandığı gibi uygun aksesuarlar ile birlikte kullanılabilir.
- Bu cihaz yalnızca ticari kullanım için tasarlanmıştır.
- Bu cihaz, endüstriyel kullanım için uygun değildir.

Cihazdaki simgeler



Buhar
DİKKAT - *hasılanma tehlikesi*



Sıcak yüzeyler nedeniyle yanma tehlikesi!

Cihaza genel bakış

Cihaz açıklaması

Şekil A

- 1 Nokta huzme memesi için raf
- 2 Aksesuar gözü
- 3 El memesinin aksesuar gözündeki konumu
- 4 Buhar hortumunun aksesuar gözündeki konumu
- 5 Şebeke kablosu
- 6 Güç kabloları için saklama ağı
- 7 Taşıma kulpu (katlanabilir)
- 8 Cihaz kapağı
- 9 Cihaz kapağının kapatılması
- 10 Gövde
- 11 Cihaz soketi kapağı
- 12 Tip levhası
- 13 Buhar şalteri
- 14 Buhar tabancası
- 15 Kilitleme düğmesi
- 16 Kilit (çocuk emniyeti)
- 17 Buhar tabancasının aksesuar gözündeki konumu
- 18 Kumanda paneli
- 19 Aksesuarlar için saklama ağı
- 20 Hazne kilidi
- 21 Temiz su deposu (çıkarılabilir)
- 22 Emniyet kilidi (buhar kazanı)
- 23 Buhar hortumu
- 24 Buhar soketi
- 25 Uzatma borusu (özel donanım)
- 26 Nokta huzme memesi
- 27 El memesi
- 28 Lamelli yer süpürme başlığı (özel donanım)
- 29 Zemin bezi (özel donanım)
- 30 Yuvarlak fırça (büyük) (özel donanım)
- 31 Düz meme
- 32 Düz fırça

- 33 Güç memesi
- 34 Yuvarlak fırça (küçük)
- 35 Mikrofiber kılıf
- 36 Kireç çözücü

Kumanda paneli

Şekil B

- 1 Kontrol ışığı - kireç giderme (kırmızı)
- 2 Kalerifer - kontrol ışığı: Isıtma işlemi (kırmızı), işletme hazır olma durumu (yeşil)
- 3 Sıfırlama düğmesi - kireç çözme
- 4 Su yetersizliği - kontrol ışığı (kırmızı)
- 5 Mod - şalteri: Buhar modu (üst), VAPOHYDRO (alt)
- 6 Kalerifer - şalteri (açık/kapalı)

Emniyet düzenleri

Emniyet düzenleri kullanıcının korunması için kullanılır ve devre dışı bırakılmamalı veya işlevleri atlanmamalıdır.

Basınç regülatörü

Basınç regülatörü, işletim sırasında kazan basıncını mümkün olduğunca sabit tutar. Kalerifer, kazanda azami çalışma basıncına ulaştığında kapatılır ve buhar çıkışı sonrası kazanda basınç düşüşü oluştuğunda tekrar etkinleştirilir.

Su yetersizlik termostati

Kazandaki su bittiğinde kaleriferdeki sıcaklık yükselir. Su yetersizlik termostati kaleriferi kapatır ve "Su yetersizliği" kontrol ışığı kırmızı yanar. Kazan soğuyana veya yeniden doldurulana kadar kaleriferin yeniden başlaması önlenir.

Limit termostat

- Su yetersizlik termostati arızalanır ve cihaz aşırı ısınırsa emniyet termostati cihazı kapatır.
- Limit termostati sınırlamak için lütfen yetkili KÄRCHER müşteri hizmetleriyle iletişime geçin.

Emniyet kilidi

- Emniyet kilidi, kazanı yaklaşan buhar basıncına karşı kapatır. Basınç düzenleyicisi arızalıysa ve kazanda aşırı basınç oluşursa emniyet valfinde aşırı basınç valfi açılır ve buhar, emniyet kilidi boyunca dışarı çıkar.
- Cihazı tekrar işletime almadan önce lütfen yetkili KÄRCHER müşteri hizmetleriyle iletişime geçin.

Temizlik yöntemleri

Kumaşların tazelenmesi

Cihazı kullanmadan önce, cihazın kumaş ürünleri ile uyumluluğunu görülmeyen bir yer üzerinde daima kontrol ediniz: Önce buhar uygulayın ardından kurumasını bekleyin ve ardından renk veya şekil değişikliği olup olmadığını kontrol edin.

Kaplamalı veya boyalı yüzeylerin temizlenmesi

Mutfak ve oturma odası mobilyaları, kapılar, parke, muşamba, cila, mobilya cilası, plastik kaplamalar veya boya gibi boyalı veya plastik kaplı yüzeyleri temizlerken renk solabilir veya lekelenme oluşabilir. Bu yüzeyleri temizlerken bir bezi kısa süreli olarak buhara tutun ve yüzeyi silin.

Cam Temizliği

Pencere camını özellikle düşük sıcaklıkların görüldüğü mevsimlerde önceden ısıtın. Bunu yapmak için, tüm cam yüzeye yaklaşık 50 cm mesafede hafifçe buhar uygulayın. Bu, camın kırılmasına neden olabilecek yüzey gerilimini önler.

İşletime alma

Aksesuarların montajı

1. Cihaz soketinin kapağını açın ve buhar soketini cihaza sıkıca takın.
2. Aksesuar parçasını (yer süpürme başlığı, el memesi veya nokta huzme memesi) buhar tabancasına bağlayın. Buhar tabancasındaki kilitleme düğmesi yerine oturana kadar parçaları birbirine kaydırın.
3. Gerekirse uzatma boruları (özel donanım) kullanın. İlgili kilitleme düğmesi yerine oturana kadar parçaları birbirine kaydırın.
4. Aksesuar parçalarını ayırmak için kilitleme düğmesine basın.

Su doldurma

Not

Saf damıtılmış su doldurmayın! En fazla %50 oranında musluk suyu ve damıtılmış su karışımı kullanın.

1. Cihaz kapağının kilidini açın ve kapağı açın.
2. Emniyet kilidini sıkı oturma bakımından kontrol edin.
3. Temiz su deposunu çıkarın.

Şekil C

4. Temiz su deposunun hazne kilidini açın.
5. Temiz su deposuna maksimum 1,5 litre şebeke suyu dökün.

Temizleme maddesi kullanmayın!

6. Hazne kilidini kapatın.
7. Temiz su deposunu yerleştirin.
8. Cihaz kapağını kapatın ve kilitleyin.

Kullanım

Cihazın çalıştırılması

- Kalorifer, kullanım sırasında (kontrol ışığı kırmızı yanar) kazandaki basıncı korumak için tekrar tekrar açılır.
- Cihaz susuz çalıştırılırsa "Kalorifer" kontrol ışığı, su yetersizlik termostatu, kaloriferi kapatana kadar kırmızı yanar. "Su yetersizliği" kontrol ışığı daha sonra kırmızı yanar.
- 1. Şebeke fişini prize takın.
- 2. Cihaz kapağının kilidini açın ve kapağı açın.

Not

Kontrol ışıklarının görülebilmesi için cihaz kapağı, çalışma sırasında açık kalmalıdır.

3. Cihazı şalterle açın - kaloriferi açın. Kontrol ışığı kırmızı renkte yanıyor.

Not

Tam ısıtma performansı, yalnızca cihaz ısınırken buhar soketi cihaza bağlıysa kullanılabilir. "Kalorifer" kontrol ışığı yeşil yanıyorsa sistem çalışmaya hazırdır.

4. Cihazı taşırken kaloriferi şalterden kapatın.
5. Buhar şalterine basın, buhar çıkar. Buhar dışarı düzensiz bir şekilde akana kadar buhar tabancasını da ima önce bir beze doğrultun.

VAPOHYDRO

- Islak alanlarda kir, bezle alınmak yerine yıkanabilir. Bunu yapmak için buhar huzmesinde yüksek seviyede nem sağlamak için VAPOHYDRO modunu kullanın. En büyük yıkama etkisine sahip olan bir sıcak su huzmesi çıkar.
- Örneğin banyoda temizlik için VAPOHYDRO'nun nokta huzme memesi ile birlikte kullanılması tavsiye edilir.
- Bezlerle (yer süpürme başlığı, el memesi) çalışırken, buhar huzmesindeki nemi düşük seviyede tutmak için buhar modunu kullanın. Böylece buharın kir gevşetici gücü artırılır.

Not

VAPOHYDRO modunda kazan, daha hızlı boşalır; bu da sadece kısa bir süreliğine kullanılabilirliği anlamına gelir.

1. VAPOHYDRO'yu mod şalteri ile açıp kapatın.

Su ilave etme

Not

Temiz su deposundaki su bittiğinde "Su yetersizliği" kontrol ışığı kırmızı yanar.

Not

Dolu temiz su deposuna rağmen pompa su vermiyorsa kazanın kireçten arındırılması gerekir.

1. Temiz su deposunu çıkarın.
2. Temiz su deposunun hazne kilidini açın.
3. Temiz su deposuna maksimum 1,5 litre şebeke suyu dökün.
4. Hazne kilidini kapatın.
5. Temiz su deposunu yerleştirin, "Su yetersizliği" kontrol ışığı söner. "Kalorifer" kontrol ışığı kırmızı renkte yanar ve ısıtma işlemi bittikten sonra sistem çalışmaya hazırdır.

Aksesuarı ayır

⚠ TEHLİKE

Sıcak su nedeniyle tehlikesi

Haşlanma tehlikesi

Sıcak su damlayabileceğinden aksesuarları, buhar çıkarken asla çıkarmayın. Cihazı önce tamamen soğumaya bırakın.

Cihazın kapatılması

1. Kaloriferi şalterle kapatın.
2. Cihaz kapağını kapatın ve kilitleyin.
3. Cihaz soketinin kapağını aşağı katlayın ve buhar soketini cihazdan dışarı çekin.
4. Şebeke fişini prizden çıkarın.

Cihazın muhafaza edilmesi

Not

Kıl fırçanın deforme olmasını önlemek için fırçaları daima soğumaya bırakın.

1. Cihaz kapağının kilidini açın ve kapağı açın.
2. Temiz su deposunu çıkarın, hazne kilidini açın, suyu boşaltın, hazne kilidini kapatın ve temiz su deposunu yeniden takın.

Şekil D

3. Nokta huzme memesini cihaz kapağındaki tutucuya oturtun.
4. Buhar hortumu, el memesi ve küçük parçaları olan buhar tabancasını aksesuar gözüne yerleştirin.

5. Cihaz kapağını kapatın ve kilitleyin.
6. Şebeke kablosunu saklama ağına takın.

Aksesuarın kullanımı

Not

Halen temizlenecek yüzey üzerinde bulunan temizlik maddesi kalıntıları veya bakım emülsiyonları, buharlı temizleme sırasında çizgilere neden olabilmekle birlikte bunlar birkaç uygulamadan sonra kaybolmaktadır.

Buhar tabancası

Aksesuarsız buhar tabancası için uygulama örnekleri:

- 10-20 cm'lik bir mesafeden buhar uygulayarak askıdaki giysilerdeki kokuları ve kırışıklıkları giderin.
- Bir beze kısaca buhar uygulayarak ve mobilyaların üzerini nemli toz alarak silin.

Nokta huzme memesi

- Buharın sıcaklığı ve basıncı dışarı aktığında en yüksek seviyede olduğundan meme kirli alana ne kadar yakın tutulursa temizleme etkisi o kadar artar.
- Çeşitli atışmanlara sahip nokta huzme memesi, köşeler, derzler vb., panjurlar, merkezi ısıtma, tuvaletler, paslanmaz çelik, pencereler, aynalar, musluklar, kaplamalı ve emaye yüzeyler gibi ulaşılması zor yerlerin temizlenmesi ve bunların lekelerinin çözülmesi için uygundur.
- Güç memesi, dışarı akan buharın hızını artırır. Bu nedenle özellikle inatçı kirleri temizlemek, köşeleri, derzleri vb. temizlemek için çok uygundur.

Not

Yuvarlak fırça, hassas yüzeylerin temizlenmesi için uygun değildir.

Zemin Başlığı

Lamelli yer süpürme başlığı (özel donanım)

- Daha yüksek yüzey sıcaklığı nedeniyle pürüzsüz yüzeylerin hijyenik temizliği için.
- Hijyenik bir temizlik sonucu için sert yüzey üzerine, maksimum 30 cm/saniyelik bir çalışma hızında direkt olarak buhar uygulayın.

Bir zemin bezi kullanın (özel donanım)

Kir emilimini artırmak için zemin bezini, düzenli olarak çevirin ve değiştirin.

1. Yer bezini yer süpürme başlığına sabitleyin. Bunu yapmak için, zemin bezini uzunlamasına katlayın ve yer süpürme başlığının üzerine yerleştirin, tutucu klemensleri açın, bezin uçlarını açıklıklara yerleştirin ve sıkın, tutucu klemensleri kapatın.

⚠️ **TEDBİR**

Tutucu klemenslerden kaynaklanan tehlike
Ezilme tehlikesi
Parmaklarınızı tutucu klemenslerin arasına sokmayın.

El memesi

Küçük yıkanabilir yüzeyler, duş kabinleri, aynalar veya döşemelik kumaşlar için uygundur.

1. Mikrofiber kılıfı el memesinin üzerine geçirin.

Pencere memesi (özel donanım)

Sipariş numarası 2.863-025.0

1. Cam yüzeye yaklaşık 20 cm mesafeden düzenli ve eşit şekilde buhar uygulayın.
2. Buhar beslemesini kapatın.
3. Lastik dudak ile cam yüzeyi şeritler halinde yukarıdan aşağıya doğru temizleyin.
4. Her hattan sonra lastik dudağı ve pencerenin alt kenarını kurulaşın.

Tekstil bakım memesi (özel donanım)

Sipariş numarası 2.863-233.0

Ceket ve perdeler gibi askıdaki tekstillerin iki fonksiyonla tazelenmesi için:

- İp kaldırıcı ile giysilerin tiftiklerinin alınması.
- Tekstillere buhar uygulanması ve tekstillerin kırışıklıklarının buharla giderilmesi (kokuları da giderir).

Not

Buhar şalteri etkinleştirildiğinde buhar çıkışı olur. Buhar dışarı düzenli bir şekilde akana kadar buhar tabancasını daima önce bir beze doğrultun.

Taşıma

⚠️ **TEDBİR**

Ağırlığın dikkate alınmaması

Yaralanma ve zarar görme tehlikesi mevcuttur
Taşıma sırasında cihazın ağırlığını dikkate alın.

1. Cihazı taşıırken taşıma kulpu ve uzatma borusundan (özel donanım) tutun.
2. Cihazı araç içinde taşıırken, ilgili geçerli direktifler uyarınca kayma ve devrilmeye karşı emniyete alın.

Depolama

⚠️ **TEDBİR**

Ağırlığın dikkate alınmaması

Yaralanma ve zarar görme tehlikesi mevcuttur
Depolama sırasında cihazın ağırlığına dikkat edin.
Cihaz sadece iç mekanlarda depolanabilir.

Koruma ve bakım

⚠️ **TEHLİKE**

Akım çarpma tehlikesi

Akım ileten parçalara temas nedeniyle yaralanmalar
Cihazı kapatın.

Şebeke fişini çekin.

⚠️ **TEHLİKE**

Sıcak su, buhar ve sıcak yüzeyler nedeniyle tehlike
Haşlanma ve yanma riski
Tüm çalışmalarından önce cihazı soğumaya bırakın.

Kazanın durulanması

Buharlı temizleyici kazanı en geç her 5. kullanımdan sonra çalkalayın.

1. Aksesuarları aksesuar gözünden alın.
2. Buhar hortumunu cihazdan ayırın.
3. Buhar kazanını suyla doldurun ve kuvvetlice sallayın. Bu şekilde, buhar kazanının tabanında biriken kireç kalıntıları çözülür.
4. Suyu boşaltın.
Şekil E

Kazanın kireçten arındırılması

Kazan duvarına yapışan kireci çıkarmak için kazanı KÄRCHER organik kireç çözücü RM 511 ile temizlemenizi öneririz. KÄRCHER Organik Kireç Çözücü RM 511, tamamen biyolojik olarak parçalanabilen sitrik asit bazlı bir üründür.

DIKKAT

Uygun olmayan kireç çözücü maddeler nedeniyle tehlike

Zarar görme tehlikesi

Cihazın hasar görmesini önlemek için sadece KÄRCHER tarafından onaylanmış kireç çözücü maddeler kullanın. Sirke veya benzeri maddeler kullanmayın.

DIKKAT

Kireç çözücü çözeltilerden kaynaklanan tehlike
Zarar görme tehlikesi

Pompaya zarar vereceğinden, temiz su deposuna asla kireç çözme solüsyonu doldurmayın.

1. Şebeke fişini prizden çıkarın.
2. Emniyet kilidini açın ve buhar kazanındaki suyu tamamen boşaltın.
3. Bir torba kireç çözücü 0,5 litre ılık suda sürekli karıştırılarak tamamen çözülür.
4. Kireç çözme çözeltilisini su ısıtıcısına dökün. Kireç çözme işlemi sırasında emniyet kilidini cihaza vidalamayın.

⚠ TEHLİKE

Aerosollerin solunması nedeniyle tehlike
Sağlık tehlikesi

Kazanda kireç çözücü madde varken cihazı kullanmayın.

5. Kireç çözme çözeltilisini, etki etmesi için yaklaşık 8 saat (gece boyunca) bırakın.
6. Kireç çözme çözeltilisini boşaltın. Cihazda kalıntı kalmağından emin olmak için kazanı en az iki kez daha soğuk suyla durulayın. Emniyet kilidini vidalayın.
7. Cihaz kapağının kilidini açın ve kapağı açın.
8. Cihazı çalıştırın.
9. "Kireç çözme" kontrol ışığı söne kadar sıfırlama düğmesine basın. Cihaz şimdi tekrar kullanıma hazırdır.

Not

Yaklaşık 20 çalışma saatinden sonra, "Kireç çözme" kontrol ışığı, bir sonraki kireç çözme işlemini gösterir.
10. Cihaz kapağını kapatın ve kilitleyin.

Arıza durumunda yardım

⚠ TEHLİKE

Akım çarpma tehlikesi

Akım ileten parçalara temas nedeniyle yaralanmalar
Cihazı kapatın.

Şebeke fişini çekin.

⚠ TEHLİKE

Sıcak su, buhar ve sıcak yüzeyler nedeniyle tehlike
Haşlanma ve yanma riski

Tüm çalışmalardan önce cihazı soğumaya bırakın.

⚠ TEHLİKE

Usulüne uygun olmayan onarım çalışmaları nedeniyle tehlike

Sağlık tehlikesi ve zarar görme tehlikesi mevcuttur
Cihazın sadece yetkili müşteri hizmetleri tarafından onarılmasını sağlayın.

"Su yetersizliği" kontrol ışığı kırmızı yanıyor

1. Su ilave edin.

"Kireç giderme" kontrol ışığı kırmızı yanıyor

1. Cihazı kireçten arındırın.

Müşteri hizmetleri

Arızanın giderilememesi durumunda, cihaz müşteri hizmetleri tarafından kontrol edilmelidir.

Garanti

Her ülkede yetkili distribütörümüz tarafından verilmiş garanti şartları geçerlidir. Garanti süresi içinde cihazınızda oluşan muhtemel hasarları, arızanın kaynağı üretim veya malzeme hatası olduğu sürece ücretsiz olarak karşılıyoruz. Garanti durumunda satış fişi ile satıcıya veya yetkili servise başvurun.
(Adres için Bkz. Arka sayfa)

Aksesuarlar ve yedek parçalar

Sadece orijinal aksesuarlar ve orijinal yedek parçalar kullanın. Bu parçaları cihazın güvenli ve arızasız çalışmasını sağlar.

Aksesuar ve yedek parçalara ilişkin bilgiler için adres: www.kaercher.com.

Özel aksesuar

Yalnızca üretici tarafından onaylanan özel donanım kullanılabilir.

Tanım	Sipariş numarası
Organik kireç çözücü RM 511 (3x 100 g toz)	6.295-987.0
Pamuklu havlu bez seti	6.370-990.0
Yer süpürme başlığı için uzatma borusu (2 adet gereklidir)	4.127-024.0
Lamelli yer süpürme başlığı	2.885-465.0
Tekstil bakım memesi	2.863-233.0

AB Uygunluk Beyanı

İşbu belgeyle, aşağıda adı geçen makinenin mevcut tasarımını yapı tarzı ve tarafımızdan piyasaya sürülen modelle AB direktifinin ilgili temel güvenlik ve sağlık yükümlülüklerine uygun olduğunu beyan ederiz. Bizim onayımız olmadan makinede yapılan bir değişiklik durumunda, bu açıklama geçerliliğini kaybeder.

Ürün: Buharlı temizleyici

Tip: 1.092-xxx

İlgili AB direktifleri

2009/125/EG

2014/30/AB

2014/35/AB

Uygulanan uyumlaştırılmış normlar

EN 55014-1: 2017 + A11: 2020

EN 55014-2: 2015

EN 60335-1

EN 60335-2-54

EN 61000-3-2: 2014

EN 61000-3-3: 2013

EN 62233: 2008

Uygulanan ulusal normlar

TRD 801

Aşağıda imzası olan, yönetim kurulu adına ve yönetim yetkisine sahip olarak hareket eder.



H. Jenner

Chairman of the Board of Management



S. Reiser

Director Regulatory Affairs & Certification

Dokümantasyon yetkilisi:

S. Reiser

Alfred Kärcher SE & Co. KG

Alfred-Kärcher-Str. 28 - 40

71364 Winnenden (Almanya)

Tel.: +49 7195 14-0

Faks: +49 7195 14-2212

Winnenden, 2020/10/01

Техник bilgiler

		SG 4/2
Elektrik bağlantısı		
Şebeke gerilimi	V	220-240
Faz	~	1
Şebeke frekansı	Hz	50
Koruma türü		IPX4
Koruma sınıfı		I
Isıtma performansı	W	2250
Pompanın gücü	W	50
Cihaz performans verileri		
Depo hacmi	l	1,5
Kazan hacmi	l	0,5
Azami çalışma basıncı	MPa (bar)	0,4 (4,0)
Maksimum çalışma sıcaklığı	°C	145
Isıtma süresi	min	3
Buhar miktarı (maks.)	g/min	50
Boyutlar ve ağırlıklar		
Tipik işletim ağırlığı	kg	7,5
Uzunluk x genişlik x yükseklik	mm	460 x 298 x 265
Güç kablosu		
Şebeke kablosu tipi	mm ²	H05VV-F 3x1,0
Parça numarası (EU)		6.647-757.0
Parça numarası (GB)		6.647-831.0
Kablo uzunluğu	m	5

Teknik değişiklik hakkı saklıdır.

Содержание

Общие указания	72
Защита окружающей среды	72
Использование по назначению	72
Символы на устройстве	73
Обзор устройства	73
Предохранительные устройства	73
Методы очистки	74
Ввод в эксплуатацию	74
Управление	74
Применение принадлежности	75
Транспортировка	76
Хранение	76
Уход и техническое обслуживание	76
Помощь при неисправностях	76
Гарантия	77
Принадлежности и запасные части	77
Декларация о соответствии стандартам ЕС ...	77
Технические характеристики	78

Общие указания



Перед первым применением устройства ознакомиться с данной оригинальной инструкцией по эксплуатации и прилагаемыми указаниями по технике безопасности. Действовать в соответствии с ними.

Сохранять обе брошюры для дальнейшего пользования или для следующего владельца.

- Несоблюдение инструкции по эксплуатации и указаний по технике безопасности может привести к повреждению устройства и опасности травмирования оператора и других лиц.
- При обнаружении транспортных повреждений сразу проинформировать торгового представителя.
- При распаковке устройства проверить его комплектность и целостность.

Защита окружающей среды



Упаковочные материалы поддаются вторичной переработке. Упаковку необходимо утилизировать без ущерба для окружающей среды.



Электрические и электронные устройства часто содержат ценные материалы, пригодные для вторичной переработки, и зачастую такие компоненты, как батареи, аккумуляторы или масло, которые при неправильном обращении или ненадлежащей утилизации представляют потенциальную опасность для здоровья и экологии. Тем не менее, данные компоненты необходимы для правильной работы устройства. Устройства, обозначенные этим символом, запрещено утилизировать вместе с бытовыми отходами.

Указания по ингредиентам (REACH)



Для получения актуальной информации об ингредиентах см. www.kaercher.com/REACH

Использование по назначению

- Устройство предназначено для очистки паром и может использоваться с подходящими принадлежностями в соответствии с описанием в данной инструкции по эксплуатации.

- Данное устройство предусмотрено для коммерческого использования.
- Данное устройство не предназначено для промышленного применения.

Символы на устройстве

	Пар ВНИМАНИЕ – Опасность ожогов
	Опасность ожогов о горячие поверхности!

Обзор устройства

Описание устройства

Рисунок А

- 1 Место для хранения точечного сопла
- 2 Отсек для принадлежностей
- 3 Расположение ручной насадки в отсеке для принадлежностей
- 4 Расположение парового шланга в отсеке для принадлежностей
- 5 Сетевой кабель
- 6 Сетка для хранения сетевого кабеля
- 7 Ручка для переноски (складная)
- 8 Крышка устройства
- 9 Замок крышки устройства
- 10 Корпус
- 11 Крышка розетки устройства
- 12 Фирменная табличка
- 13 Выключатель подачи пара
- 14 Паровой пистолет
- 15 Кнопка блокировки
- 16 Блокировка (защита от детей)
- 17 Расположение парового пистолета в отсеке для принадлежностей
- 18 Панель управления
- 19 Сетка для хранения принадлежностей
- 20 Крышка бака
- 21 Бак для чистой воды (съёмный)
- 22 Предохранительная пробка (паровой котел)
- 23 Паровой шланг
- 24 Штекер парового шланга
- 25 Удлинительная трубка (специальная принадлежность)
- 26 Точечное сопло
- 27 Ручная насадка

- 28 Насадка для пола с ламелями (специальная принадлежность)
- 29 Салфетка для пола (специальная принадлежность)
- 30 Круглая щетка (большая) (специальная принадлежность)
- 31 Плоское сопло
- 32 Плоская щетка
- 33 Мощное сопло
- 34 Круглая щетка (малая)
- 35 Чехол из микрофибры
- 36 Средство для удаления накипи

Панель управления

Рисунок В

- 1 Контрольная лампочка – Удаление накипи (красная)
- 2 Контрольная лампочка – Нагрев: процесс нагрева (красная), готовность к работе (зеленая)
- 3 Кнопка сброса – Удаление накипи
- 4 Контрольная лампочка – Нехватка воды (красная)
- 5 Переключатель – Режим: режим парообразования (вверху), VAPORHYDRO (внизу)
- 6 Выключатель – Нагрев (вкл./выкл.)

Предохранительные устройства

Предохранительные устройства служат для защиты пользователя. Их запрещается отключать или шунтировать.

Регулятор давления

Регулятор давления поддерживает давление в котле во время работы на как можно более постоянном уровне. Нагрев по достижении максимального рабочего давления в котле отключается, а затем снова включается при падении давления в котле из-за отбора пара.

Термостат защиты от нехватки воды

Когда вода в котле заканчивается, температура нагрева увеличивается. Термостат защиты от нехватки воды отключает нагрев, и контрольная лампочка «Нехватка воды» светится красным. Повторное включение нагрева не допускается до тех пор, пока котел не охладится или не будет наполнен заново.

Защитный термостат

- Если термостат защиты от нехватки воды выходит из строя и устройство перегревается, защитный термостат отключает устройство.
- Для сброса защитного термостата следует обратиться в обслуживающую сервисную службу KÄRCHER.

Предохранительная пробка

- Предохранительная пробка закрывает котел, находящийся под давлением пара. В случае неисправности регулятора давления и возникновения в котле избыточного давления в предохранительной пробке открывается предохранительный клапан, и пар через пробку выходит наружу.
- Перед возобновлением эксплуатации устройства следует обратиться в обслуживающую сервисную службу KÄRCHER.

Методы очистки

Освежение текстиля

Перед обработкой устройством обязательно проверить текстиль на переносимость на скрытом участке: сначала обработать текстиль паром, дать просохнуть, а затем проверить на предмет изменения цвета или формы.

Очистка поверхностей с покрытием или окрашенных поверхностей

При очистке окрашенных или покрытых пластиком поверхностей, таких как мебель для кухни и гостиной, двери, паркет, линолеум, воск, полироль для мебели, пластиковые покрытия или краска могут слезть или появиться пятна. Для очистки таких поверхностей следует слегка пропарить салфетку и протереть ею поверхность.

Очистка стекла

В сезоны с особенно низкими температурами предельно нагреть оконное стекло. Для этого слегка обработать паром всю поверхность стекла на расстоянии около 50 см. Это позволяет избежать напряжений на поверхности, которые могут привести к растрескиванию стекла.

Ввод в эксплуатацию

Установка принадлежности

1. Открыть крышку розетки устройства и плотно вставить штекер парового шланга в устройство.
2. Соединить принадлежность (напольную насадку, ручную насадку или точечное сопло) с паровым пистолетом. Вставлять детали друг в друга, пока не сработает кнопка блокировки на паровом пистолете.
3. При необходимости использовать удлинительные трубки (специальные принадлежности). Вставлять детали друг в друга, пока не сработает соответствующая кнопка блокировки.
4. Для отсоединения принадлежностей нажать на кнопку блокировки.

Заливка воды

Примечание

Не заливать чистую дистиллированную воду! Использовать смесь из максимум 50 % дистиллированной воды и водопроводной воды.

1. Разблокировать и открыть крышку устройства.
2. Проверить прочность посадки предохранительной пробки.
3. Извлечь бак для чистой воды.

Рисунок С

4. Открыть крышку бака для чистой воды.

5. Налить в бак для чистой воды примерно 1,5 литра водопроводной воды.
Не использовать моющие средства!
6. Закрыть крышку бака.
7. Вставить бак для чистой воды.
8. Закрыть и заблокировать крышку устройства.

Управление

Включение устройства

- Во время использования нагреватель периодически включается (контрольная лампочка светится красным) для поддержания давления в котле.
 - При включении устройства без воды сначала светится контрольная лампочка «Нагрев», пока термостат защиты от нехватки воды не отключит нагрев. Затем контрольная лампочка «Нехватка воды» светится красным цветом.
1. Вставить сетевую штепсельную вилку в розетку.
 2. Разблокировать и открыть крышку устройства.

Примечание

Во время работы крышка устройства должна оставаться открытой, чтобы можно было видеть контрольные лампочки.

3. Включить устройство с помощью выключателя нагрева. Контрольная лампочка светится красным.

Примечание

Полная мощность нагрева достигается только в том случае, если во время нагрева к устройству подсоединен штекер парового шланга. Если контрольная лампочка «Нагрев» светится зеленым цветом, система готова к работе.

4. Выключить нагрев выключателем для транспортировки устройства.
5. Нажать на выключатель подачи пара, пар выходит наружу. Сначала направить паровой пистолет на салфетку, пока пар не будет выходить равномерно.

VAPORHYDRO

- Во влажных помещениях грязь также можно смыть, а не собирать салфеткой. Для этого использовать режим VAPORHYDRO для поддержания высокой влажности в струе пара. При этом выходит горячая струя воды, что обеспечивает максимальный эффект промывки.
- Для уборки в ванной комнате рекомендуется использовать VAPORHYDRO, например, в сочетании с точечным соплом.
- При работе с салфетками (насадка для пола, ручная насадка) использовать режим парообразования для поддержания низкого уровня влаги в струе пара. Это способствует улучшению грязерастворяющей способности пара.

Примечание

В режиме VAPORHYDRO котел опустошается быстрее, что означает, что его можно использовать только в течение короткого времени.

1. Включить/выключить VAPORHYDRO с помощью переключателя режимов.

Добавление воды

Примечание

Если вода в баке для чистой воды израсходована, контрольная лампочка «Нехватка воды» светится красным цветом.

Примечание

Если насос не подает воду несмотря на то, что бак для чистой воды полон, необходимо провести очистку котла от накипи.

1. Извлечь бак для чистой воды.
2. Открыть крышку бака для чистой воды.
3. Налить в бак для чистой воды примерно 1,5 литра водопроводной воды.
4. Закрыть крышку бака.
5. Вставить бак для чистой воды, контрольная лампочка «Нехватка воды» погаснет. Контрольная лампочка «Нагрев» светится красным, а после завершения нагрева – зеленым цветом, система готова к работе.

Отсоединение принадлежности

⚠ ОПАСНОСТЬ

Опасность из-за горячей воды

Опасность ожога

Запрещается отсоединять принадлежности во время выхода пара, так как может вытечь горячая вода. Сначала дать устройству остыть.

Выключение устройства

1. Выключить устройство с помощью выключателя нагрева.
2. Закрыть и заблокировать крышку устройства.
3. Откинуть крышку розетки прибора и извлечь штекер парового шланга из устройства.
4. Извлечь штепсельную вилку из розетки.

Хранение устройства

Примечание

Всегда давать щеткам остыть так, чтобы избежать деформации щетины.

1. Разблокировать и открыть крышку устройства.
2. Извлечь бак для чистой воды, открыть крышку, вылить воду, закрыть крышку и установить бак для чистой воды на место.

Рисунок D

3. Установить точечное сопло в место для хранения в крышке устройства.
4. Поместить паровой пистолет с паровым шлангом, ручную насадку и мелкие детали в отсек для принадлежностей.
5. Закрыть и заблокировать крышку устройства.
6. Положить сетевой кабель в сетку для хранения.

Применение принадлежности

Примечание

Остатки моющего средства или эмульсии для ухода на очищаемой поверхности при обработке паром могут стать причиной появления разводов, которые удаляются при многократной очистке.

Паровой пистолет

Примеры использования парового пистолета без принадлежности:

- Устранение запахов и складок на висящей одежде при обработке паром с расстояния 10-20 см.

- Влажная уборка пыли путем кратковременной обработки салфетки паром и протирания ею мебели.

Точечное сопло

- Чем ближе сопло к загрязненному участку, тем выше эффект очистки, так как температура и давление пара наиболее высоки непосредственно в момент его выхода.
- Точечное сопло с различными насадками подходит для очистки труднодоступных мест, таких как углы, стыки и т. д., жалюзи, радиаторов центрального отопления, туалетов, нержавеющей стали, окон, зеркал, арматуры, покрытых и эмалированных поверхностей, растворения пятен.
- Мощное сопло увеличивает скорость выхода пара. Поэтому оно хорошо подходит для очистки особо стойких загрязнений, продувки углов, стыков и т. д.

Примечание

Круглая щетка не подходит для очистки чувствительных поверхностей.

Насадка для пола

Насадка для пола с ламелями (специальная принадлежность)

- Для гигиенической очистки гладких поверхностей благодаря более высокой температуре поверхности.
- Для получения гигиеничного результата очистки подавать пар непосредственно на твердую поверхность с рабочей скоростью не более 30 см/с.

Использование салфетки для пола (специальная принадлежность)

Периодически переворачивать и менять салфетку для пола для лучшего сбора грязи.

1. Прикрепить салфетку для пола на насадку. Для этого сложить салфетку для пола вдоль и положить на нее насадку для пола, открыть фиксирующие зажимы, поместить концы салфетки в отверстия и плотно натянуть их, закрыть зажимы.

⚠ ОСТОРОЖНО

Опасность из-за фиксирующих зажимов

Опасность защемления

Не просовывать пальцы между фиксирующими зажимами.

Ручная насадка

Подходит для небольших моющихся поверхностей, душевых кабин, зеркал или мебельных тканей.

1. Надеть чехол из микрофибры на ручную насадку.

Насадка для мойки окон (специальная принадлежность)

Номер для заказа 2.863-025.0

1. Равномерно обработать поверхность стекла паром с расстояния примерно 20 см.
2. Выключить подачу пара.
3. Проводить по стеклу резиновой кромкой насадки полосами сверху вниз.
4. После каждой полосы насухо вытирать резиновую кромку и нижний край окна.

Насадка для ухода за текстилем (специальная принадлежность)

Номер для заказа 2.863-233.0

Для освежения висящих текстильных изделий, таких как пижмаки или шторы, благодаря двум функциям:

- Удаление ворса с одежды с помощью устройства для удаления ворса.
- Отпаривание и устранение складок на текстиле (также устранение запахов).

Примечание

Пар выходит при нажатии на выключатель подачи пара. Сначала направить паровой пистолет на салфетку, пока пар не будет выходить равномерно.

Транспортировка

⚠ ОСТОРОЖНО

Несоблюдение веса

Опасность получения травм и повреждений
Во время транспортировки учитывать вес устройства.

1. Для переноски устройства его следует брать за ручку для переноски и за удлинительную трубку (специальная принадлежность).
2. При перевозке устройства в транспортных средствах зафиксировать его от скольжения и опрокидывания в соответствии с действующими правилами.

Хранение

⚠ ОСТОРОЖНО

Несоблюдение веса

Опасность получения травм и повреждений
Во время хранения учитывать вес устройства.
Устройство разрешается хранить только в помещениях.

Уход и техническое обслуживание

⚠ ОПАСНОСТЬ

Опасность поражения электрическим током
Травмы в результате касания токоведущих частей

Выключить устройство.

Извлечь штепсельную вилку.

⚠ ОПАСНОСТЬ

Опасность из-за горячей воды, пара и горячих поверхностей

Опасность ожогов

Перед началом любых работ дайте устройству остыть.

Промывка котла

Котел пароочистителя промывать не позднее, чем после каждого 5-го заполнения котла.

1. Убрать принадлежности из отсека.
2. Отсоединить паровой шланг от устройства.
3. Наполнить паровой котел водой и энергично встряхнуть. Это необходимо для поднятия остатков накипи, осевших на дно парового резервуара.
4. Вылить воду.

Рисунок E

Удаление накипи из котла

Для удаления накипи, образовавшейся на стенках котла, рекомендуем чистить котел с помощью органического средства для удаления накипи KÄRCHER RM 511. Органическое средство для удаления накипи KÄRCHER RM 511 – это продукт на основе лимонной кислоты, который полностью биоразлагаем.

ВНИМАНИЕ

Опасность из-за неподходящих средств для удаления накипи

Опасность повреждения

Во избежание повреждения устройства используйте только средства для удаления накипи, одобренные компанией KÄRCHER. Не использовать уксус или схожие средства.

ВНИМАНИЕ

Опасность из-за раствора для удаления накипи

Опасность повреждения

Никогда не заливайте раствор для удаления накипи в бак для чистой воды, так как это приведет к повреждению насоса.

1. Извлечь штепсельную вилку из розетки.
2. Открутить предохранительную пробку и полностью слить воду из парового котла.
3. Полностью растворить один пакетик средства для удаления накипи в 0,5 л теплой воды, постоянно помешивая.
4. Залить раствор средства для удаления накипи в котел. Не накручивать предохранительную пробку на устройство во время процесса удаления накипи.

⚠ ОПАСНОСТЬ

Опасность при вдыхании аэрозолей

Опасность для здоровья

Не используйте прибор, пока в котле еще есть средство для удаления накипи.

5. Оставить раствор средства для удаления накипи действовать примерно на 8 часов (на ночь).
6. Вылить раствор средства для удаления накипи. Не менее двух раз промыть котел холодной водой, чтобы быть уверенным в том, что в устройстве больше нет никаких остатков. Вернуть предохранительную пробку.
7. Разблокировать и открыть крышку устройства.
8. Включить устройство.
9. Нажимать кнопку сброса, пока не погаснет контрольная лампочка «Удаление накипи». Теперь устройство снова готово к работе.

Примечание

Примерно через 20 часов работы контрольная лампочка «Удаление накипи» показывает необходимость следующего удаления накипи.

10. Закрыть и заблокировать крышку устройства.

Помощь при неисправностях

⚠ ОПАСНОСТЬ

Опасность поражения электрическим током

Травмы в результате касания токоведущих частей

Выключить устройство.

Извлечь штепсельную вилку.

⚠ ОПАСНОСТЬ

Опасность из-за горячей воды, пара и горячих поверхностей

Опасность ожогов

Перед началом любых работ дайте устройству остыть.

⚠ ОПАСНОСТЬ

Опасность из-за неправильного ремонта

Опасность для здоровья и опасность повреждения

Ремонт устройства должен выполняться только авторизованной сервисной службой.

Контрольная лампочка «Нехватка воды»

светится красным цветом

1. Долить воду.

Контрольная лампочка «Удаление накипи»

светится красным цветом

1. Удалить накипь из прибора.

Сервисная служба

Если неисправность не удается устранить, устройство необходимо отправить на проверку в сервисную службу.

Гарантия

В каждой стране действуют соответствующие гарантийные условия, установленные уполномоченной организацией по сбыту нашей продукции. Возможные неисправности устройства в течение гарантийного срока мы устраняем бесплатно, если причина заключается в дефектах материалов или производственных браке. В случае возникновения претензий в течение гарантийного срока просьба обращаться с чеком о покупке в торговую организацию, продавшую изделие или в ближайшую уполномоченную службу сервисного обслуживания.
(Адрес указан на обороте)

Дата выпуска отображается на заводской табличке в закодированном виде.

При этом отдельные цифры имеют следующее значение::

Пример: 30190

3 год выпуска

0 столетие выпуска

1 десятилетие выпуска

9 вторая цифра месяца выпуска

0 первая цифра месяца выпуска

Таким образом, в данном примере код 30190 означает дату выпуска 09 / (2)013.

Принадлежности и запасные части

Использовать только оригинальные принадлежности и запасные части. Только они гарантируют безопасную и бесперебойную работу устройства.

Для получения информации о принадлежностях и запчастях см. www.kaercher.com.

Специальные принадлежности

Разрешается использовать только специальные принадлежности, одобренные производителем.

Обозначение	Номер для заказа
Органическое средство для удаления накипи RM 511 (порошок, 3 x 100 г)	6.295-987.0
Комплект хлопковых махровых салфеток	6.370-990.0
Удлинительная трубка для насадки для пола (необходимо 2 шт.)	4.127-024.0
Насадка для пола с ламелями	2.885-465.0
Насадка для ухода за текстилем	2.863-233.0

Декларация о соответствии стандартам ЕС

Настоящим заявляем, что концепция, конструкция и исполнение указанной ниже машины отвечают соответствующим основным требованиям директив ЕС по безопасности и охране здоровья. При любых изменениях машины, не согласованных с нашей компанией, данная декларация теряет свою силу.
Изделие: Пароочиститель

Тип: 1.092-xxx

Действующие директивы ЕС

2009/125/EC

2014/30/EC

2014/35/EC

Примененные гармонизированные стандарты

EN 55014-1: 2017 + A11: 2020

EN 55014-2: 2015

EN 60335-1

EN 60335-2-54

EN 61000-3-2: 2014

EN 61000-3-3: 2013

EN 62233: 2008

Примененные национальные стандарты

TRD 801

Нижеподписавшиеся лица действуют от имени и по доверенности Правления.



H. Jenner

Chairman of the Board of Management



S. Reiser

Director Regulatory Affairs & Certification

Лицо, ответственное за ведение документации:

Ш. Райзер (S. Reiser)

Alfred Kärcher SE & Co. KG

Alfred-Kärcher-Str. 28-40

71364 Winnenden (Germany)

Тел.: +49 7195 14-0

Факс: +49 7195 14-2212

Winnenden, 2020/10/01

Технические характеристики

SG 4/2		
Электрическое подключение		
Напряжение сети	V	220-240
Фаза	~	1
Частота сети	Hz	50
Степень защиты		IPX4
Класс защиты		I
Мощность нагрева	W	2250
Мощность насоса	W	50
Рабочие характеристики устройства		
Объем бака	l	1,5
Объем котла	l	0,5
Максимальное рабочее давление	MPa (bar)	0,4 (4,0)
Максимальная рабочая температура	°C	145
Время нагрева	min	3
Объем пара (макс.)	g/min	50
Размеры и вес		
Типичный рабочий вес	kg	7,5
Длина x ширина x высота	mm	460 x 298 x 265
Сетевой шнур		
Тип сетевого кабеля	mm ²	H05VV-F 3x1,0
Номер детали (EU)		6.647-757.0
Номер детали (GB)		6.647-831.0
Длина шнура	m	5

Сохраняется право на внесение технических изменений.

Tartalom

Általános utasítások	78
Környezetvédelem	78
Rendeltetésszerű használat	78
Szimbólumok a készüléken	79
A készülék áttekintése	79
Biztonsági berendezések	79
Tisztítási módszerek	79
Üzembe helyezés	80
Kezelés	80
A tartozékok alkalmazása	81
Szállítás	81
Tárolás	81
Ápolás és karbantartás	81
Segítség üzemzavarok esetén	82
Garancia	82
Tartozékok és pótalkatrészek	82
EU-megfelelőségi nyilatkozat	82
Műszaki adatok	83

Általános utasítások



A készülék első használata előtt olvassa el az eredeti kezelési útmutatót és a mellékelt biztonsági tanácsokat. Ezeknek megfelelően járjon el.

Őrizze meg mindkét tájékoztatót későbbi használatra vagy a következő tulajdonos számára.

- A használati utasítás és a biztonsági tanácsok be nem tartása a készülék károsodásához, valamint a kezelő és más személyek veszélyeztetéséhez vezethet.
- A szállítás során keletkezett árok esetén azonnal értesítse a kereskedőt.
- Kicsomagolásnál ellenőrizze, hogy a csomagolásból nem hiányzik-e valamilyen tartozék, illetve a csomagolás tartalma nem károsodott-e.

Környezetvédelem



A csomagolóanyag újrahasznosítható. Kérjük, környezetbarát módon semmisítse meg a csomagolást.



Az elektromos és elektronikus készülékek értékes, újrahasznosítható anyagokat, és gyakran olyan alkotóelemeket, például elemeket, akkumulátorokat vagy olajat is tartalmaznak, melyek nem megfelelő kezelése vagy helytelen megsemmisítése potenciális veszélyt jelenthet az emberek egészségére és a környezetre. Ezek az alkotóelemek azonban a készülék rendeltetésszerű üzemeléséhez szükségesek. Az ezzel a szimbólummal jelölt készülékeket nem szabad a háztartási hulladékkal együtt megsemmisíteni.

Összetevőkre vonatkozó utasítások (REACH)

Az összetevőkre vonatkozó aktuális információkat itt találja: www.kaercher.com/REACH

Rendeltetésszerű használat

- A készülék gőzzel való tisztításra szolgál, megfelelő tartozékkal a használati utasításban leírtak szerint alkalmazható.
- Ez a készülék ipari célú felhasználásra alkalmas.
- Ez a készülék kizárólag magáncélú felhasználásra alkalmas.

Szimbólumok a készüléken

	Gőz VIGYÁZAT - Forrázás veszélye
	Égésisérülés-veszély forró felületek miatt!

A készülék áttekintése

A készülék leírása

Ábra A

- ① Pontsugar fűvóka tartója
- ② Tartozékfiók
- ③ A kézfűvóka helyzete a tartozékrekészben
- ④ A gőztömlő helyzete a tartozékrekészben
- ⑤ Hálózati kábel
- ⑥ Tápkábelt tároló háló
- ⑦ Hordozófogantyú (összecsukható)
- ⑧ Eszközfedél
- ⑨ Eszközfedél zár
- ⑩ Ház
- ⑪ A készülék aljzat fedele
- ⑫ Típus tábla
- ⑬ Gőzkapcsoló
- ⑭ Gőzpisztoly
- ⑮ Reteszelőgomb
- ⑯ Zár (gyerekzár)
- ⑰ A gőzpisztoly helyzete a tartozékrekészben
- ⑱ Kezelőfelület
- ⑲ Tartozékok tárolására szolgáló háló
- ⑳ Tartályzár
- ㉑ Frissvítartály (kivehető)
- ㉒ Biztonsági zár (gőzkazán)
- ㉓ Gőztömlő
- ㉔ Gőz csatlakozó
- ㉕ Hosszabbítócső (opcionális tartozék)
- ㉖ Pontsugarzó fűvóka
- ㉗ Kézi fej
- ㉘ Lemezes padlófűvóka (opcionális tartozék)
- ㉙ Padlószőnyeg (opcionális tartozék)
- ㉚ Kerek kefe (nagy) (opcionális tartozék)
- ㉛ Lapos fűvóka
- ㉜ Lapos kefe

- ③③ Tápfűvóka
- ③④ Szélkefe (kicsi)
- ③⑤ Mikroszálás bevonat
- ③⑥ Vízkömentesítő

Kezelőfelület

Ábra B

- ① Ellenőrző lámpa - vízkömentesítés (piros)
- ② Ellenőrző lámpa - fűtés: Fűtés (piros), üzemműködés állapot (zöld)
- ③ Visszaállítás gomb - vízkömentesítés
- ④ Ellenőrző lámpa - vízhiány (piros)
- ⑤ Kapcsoló - üzemműködés: Gőzüzem (felső), VA-POHYDRO (alsó)
- ⑥ Kapcsoló - fűtés (be/ki)

Biztonsági berendezések

A biztonsági berendezések feladata a felhasználó védelme és azokat nem szabad üzemen kívül helyezni vagy funkciójukat megkerülni.

Nyomásszabályozó

Üzemelés közben a nyomásszabályozó állandó szinten tartja a kazánban kialakult nyomást. A gőzkazán maximális üzemi nyomásának elérését követően a fűtés kikapcsol, a gőzkazánban gőzleeresztés miatt bekövetkező nyomáscsökkenés esetén pedig ismét bekapcsol.

Vízhiány érzékelő

Amennyiben a kazánban lévő víz kifogyott, a hőmérséklet a fűtés emelkedik. A vízhiány érzékelő kikapcsolja a fűtési funkciót és a „Vízhiány” ellenőrző lámpa piros színnel világít. A fűtés kizárólag a kazán kihűlését vagy feltöltését követően aktiválható.

Biztonsági termosztát

- Amennyiben a vízhiány érzékelő meghibásodik és a készülék túlmelegszik, a biztonsági termosztát kikapcsolja a készüléket.
- A biztonsági termosztát visszaállításához forduljon az illetékes KÄRCHER ügyfélszolgálathoz.

Biztonsági zár

- A biztonsági zár lezárja a gőzkazánt a gőznyomás ellen. Amennyiben a nyomásszabályozó meghibásodott, és túlnyomás alakul ki, a biztonsági zárral lévő túlnyomás szelep megnyílik és a gőz a záron keresztül távozik.
- A készülék ismételt üzembe helyezése előtt forduljon az illetékes KÄRCHER ügyfélszolgálathoz.

Tisztítási módszerek

Textiliák felfrissítése

A készülékkel történő kezelés előtt ellenőrizze a textiliák összeegyeztethetőségét egy nem látható helyen: Gözölje be a textilanyagot, szárítsa meg és ellenőrizze a szín- vagy alak módosulását.

Bevonatos vagy festett felületek tisztítása

Festett vagy műanyag bevonatú felületek, például konyha- és lakásbútorok, ajtók, parketta, linóleum stb. kezelésekor a viasz, bútorlakk, műanyag bevonatok vagy festékek tisztításkor feloldódhatnak vagy foltok keletkezhetnek. Az említett felületek tisztításához röviden gőzöljön át egy ruhadarabot és törölje ezzel a felületeket.

Üveg tisztítás

Melegítse elő az ablaktáblát, különösen az alacsony hőmérsékletű évszakokban. Ehhez óvatosan fújja be gőzzel a teljes üvegfelületet kb. 50 cm távolságban. Így elkerülhetők az üvegtörést okozó felületi feszültségek.

Üzembe helyezés

Tartozékok felszerelése

1. Nyissa fel a készülék aljzatának fedelét, és helyezze a gőzdugót szilárdan a készülékbe.
2. Csatlakoztassa a tartozékot (padlófűvóka, kézi fűvóka vagy pontsugár fűvóka) a gőzpisztolyhoz. Tolja az alkatrészeket, míg a gőzpisztoly reteszelógombja a helyére kattán.
3. Szükség esetén használjon hosszabbító csöveket (opcionális tartozékok). Tolja az alkatrészeket, míg a megfelelő reteszelógomb a helyére kattán.
4. A tartozékok leválasztásához nyomja meg a reteszelógombot.

Víz betöltése

Megjegyzés

Tiszta desztillált víz adagolása tilos! Használjon legfeljebb 50%-ban desztillált vízzel kevert csapvizet.

1. Oldja fel és nyissa ki az eszköz fedelét.
2. Bizonyosodjon meg a biztonsági zár megfelelő rögzítéséről.
3. Távolítsa el a frissvíz tartályt.

Ábra C

4. Nyissa ki az frissvíz tartály tartályzárát.
 5. Adagoljon kb. 1,5 liter csapvizet a frissvíz tartályba.
- A tisztítószer használata tilos!**
6. Zárja a tartályzárát.
 7. Telepítse a frissvíz tartályt.
 8. Telepítse és zárja le a készülék fedelét.

Kezelés

A készülék bekapcsolása

- Használat közben a fűtőberendezés ismétlenül bekapcsol (az ellenőrzőlámpa piros színnel világít), a kazánban lévő nyomás fenntartásának céljából.
- Ha a készüléket víz nélkül kapcsolja be, a „Fűtés” jelzőfény pirosan világít, míg a vízhiány érzékelő ki kapcsolja a fűtést. Ezt követően a „Vízhiány” ellenőrzőlámpa piros színnel világít.

1. Csatlakoztassa a hálózati dugaszt az aljzathoz.
2. Oldja fel és nyissa ki az eszköz fedelét.

Megjegyzés

Működés közben hagyja a készülék fedelét nyitva, az ellenőrzőlámpák figyelésének céljából.

3. Kapcsolja be a készüléket a fűtés kapcsolóval. Az ellenőrzőlámpa piros színnel világít.

Megjegyzés

A teljes fűtőteljesítményhez fűtésekor csatlakoztassa a gőzdugót a készülékhez. Ha a „Fűtés” ellenőrzőlámpa zöld színnel világít, a rendszer üzemkész.

4. A készülék szállítása előtt kapcsolja ki a fűtési funkciót a megfelelő kapcsolóval.

5. A gőzkapcsoló használatát követően a gőz távozik. Először mindig irányítsa a gőzpisztolyt egy ruhadarabra, míg a gőz egyenletesen áramlik.

VAPOHYDRO

- Nedves helyeken a szennyeződés ruhadarab használatával nélkül is eltávolítható. Ehhez használja a VAPOHYDRO üzemmódot, hogy magas nedvességet biztosítson a gőzfűvókában. A folyamat során forró vizsgár keletkezik, amelynek eredményeként az öblítési hatás maximális.
- A fűrdőszoba tisztításához javasolt a VAPOHYDRO használata, pl. a pontsugár fűvókával.
- Amennyiben ruhadarabokat használ (padlófűvóka, kézfűvóka), használja a Gőz üzemmódot, hogy alacsony nedvességet biztosítson a gőzfűvókában. Ennek következtében javul a gőz szennyeződéssoldó ereje.

Megjegyzés

VAPOHYDRO üzemmódban a kazán gyorsabban ürül, ami azt jelenti, hogy csak rövid ideig használható.

1. A VAPOHYDRO be-/kikapcsolásához használja a Kapcsoló üzemmódot.

Víz utántöltése

Megjegyzés

Ha a frissvíz tartály kiürült a „Vízhiány” ellenőrzőlámpa piros színnel világít.

Megjegyzés

Ha a frissvíz tartály feltöltését követően a szivattyú nem biztosítja a vízadagolást, szükséges a kazán vízkömmatésítése.

1. Távolítsa el a frissvíz tartályt.
2. Nyissa ki az frissvíz tartály tartályzárát.
3. Adagoljon kb. 1,5 liter csapvizet a frissvíz tartályba.
4. Zárja a tartályzárát.
5. A frissvíz tartály telepítését követően a „Vízhiány” ellenőrzőlámpa kialszik. A „Fűtés” ellenőrzőlámpa piros színnel világít, a fűtési folyamat befejezését követően, pedig zöld színnel világít; a rendszer üzemkész.

A tartozékok leszerelése

⚠ VESZÉLY

Forró víz veszély

Leforrás veszélye

Gőzarámláskor forró víz is szivároghat, ezért soha ne válassza le a tartozékokat gőzarámláskor. Először hagyja lehűlni a készüléket.

A készülék kikapcsolása

1. A készülék kikapcsolásához használja a Fűtés kapcsolót.
2. Telepítse és zárja le a készülék fedelét.
3. Hajtsa le a készülék aljzatának fedelét, és húzza ki a gőzdugót a készülékből.
4. Húzza ki a hálózati dugaszt az aljzatról.

A készülék tárolása

Megjegyzés

A feké kihűlésekor mindig bizonyosodjon meg arról, hogy nem áll fenn a feké deformálódásának veszélye.

1. Oldja fel és nyissa ki az eszköz fedelét.
2. Távolítsa el a frissvíz tartályt, nyissa ki a tartály zárját, távolítsa el a vizet, zárja le a tartályzárát és cserélje ki a frissvíz tartályt.

Ábra D

3. Illesse a pontsugár fűvókát az eszköz fedelén lévő tálcába.

- Helyezze a gőzpisztolyt a gőztömlővel, a kézifúvókával és a kisebb alkatrészekkel a tartozékrekészbe.
- Telepítse és zárja le a készülék fedelét.
- A tápkábel helyezze a tartozék fiókba.

A tartozékok alkalmazása

Megjegyzés

A tisztítandó felületen lévő tisztítószermaradványok vagy ápolószerek a gőztisztítás során buborékokat okozhatnak, amelyek többszöri alkalmazás után eltűnnek.

Gőzpisztoly

A tartozékok nélküli gőzpisztoly használatára vonatkozó példák:

- Távolítsa el a felfüggesztett ruhadarabok szagát és gyűrődését a 10-20 cm-es távolságból áramló gőzzel.
- Nedves portörles ruhadarab rövid gőzkezelésével és a bútorok letörlesztésével.

Pontsugárzó fúvóka

- A tisztító hatás annál nagyobb, minél közelebb tartja a fúvókát a szennyezett felülethez, mivel a gőz hőmérséklete és nyomása áramláskor közvetlenül a legmagasabb.
- A különböző tartozékokkal rendelkező pontsugaras fúvóka alkalmas a nehezen elérhető területek, például sarkok, illesztések, stb. tisztítására, ill. redőnyök, központi fűtési rendszerek, WC-k, rozsdamentes acél, ablakok, tükrök, szerelvények, bevonatos és zománcozott felületek tisztítására vagy az azokon kialakult foltok eltávolítására.
- Az elektromos fúvóka növeli a kiáramló gőz sebességét. Ezért kiválóan alkalmas a különösen makacs szennyeződések eltávolítására ill a sarkok, illesztések stb. kifújására.

Megjegyzés

A körkefe használata érzékeny felületek tisztítására tilos.

Padló tisztító fej

Lemezes padlófúvóka (opcionális tartozék)

- Használja sima felületek higiénikus tisztításához, a magasabb felületi hőmérsékletek miatt.
- A higiénikus tisztítás érdekében adagolja a gőzt közvetlenül a kemény felület felett, max. 30 cm/s munkasebességgel.

Használjon padlótörölt (opcionális tartozék)

A szennyeződések hatékony eltávolításának céljából a padlótörölt használja rendszeresen.

- Rögzítse a felmosókendőt a padló tisztító fejen. Ehhez hajtsa össze hosszirányban a padlókendőt és helyezze rá a padlófúvókát, nyissa ki a tartókapcsokat, helyezze a ruhák végeit a nyílásokba, és rögzítse szorosan, majd zárja le a tartókapcsokat.

⚠ VIGYÁZAT

Rögzítő kapcsok miatti veszély

Becsapódás veszélye

Ne helyezze ujjaikat a kapcsok közé.

Kézi fej

Használható kisméretű mosható felületek, zuhanyfülkék, tükrök vagy bútorszövetek tisztításához.

- Húzza a huzatot a kézi fúvókára.

Ablakfúvóka (opcionális tartozék)

Rendelési szám: 2.863-025.0

- Az üveget kb. 20 cm távolságból egyenletesen gőzölje.
- Kapcsolja ki a gőzellátást.
- Húzza le az üvegfelületet felülről lefelé a gumiszalaggal.
- Minden kör után törölje szárazra a gumi ajkát és az ablak alsó szélét.

Textil ápoló fúvóka (opcionális tartozék)

Rendelési szám 2.863-233.0

Függő textilanyagok, például zakók vagy függönyök felírássítésére kettős funkcióval:

- A szálemelővel távolítsa el a szöszet a ruhaneműkről.
- Gőzlerakódás és a textíliák ráncosodása (a szagokat is eltávolítja).

Megjegyzés

A gőzkapcsoló használatakor gőzszivárgás észlelhető. Először mindig irányítsa a gőzpisztolyt egy ruhadarabra, míg a gőz egyenletesen áramlik.

Szállítás

⚠ VIGYÁZAT

A súly figyelmen kívül hagyása

Sérülés és károsodás veszélye

Szállítás során ügyeljen a készülék súlyára.

- A készülék szállításához használja a hordozófogantyút és a hosszabbító csövet (opcionális tartozék).
- Járműben történő szállítás esetén a készüléket a mindenkor érvényes irányelvek szerint biztosítsa csúszás és felborulás ellen.

Tárolás

⚠ VIGYÁZAT

A súly figyelmen kívül hagyása

Sérülés és károsodás veszélye

Raktározás során ügyeljen a készülék súlyára.

A készüléket csak belső terekben szabad tárolni.

Ápolás és karbantartás

⚠ VESZÉLY

Áramütés veszélye

Sérülésveszély áram alatt álló részek érintése miatt

Kapcsolja ki a készüléket.

Húzza ki a hálózati dugaszt.

⚠ VESZÉLY

Forró víz, gőz és forró felületek miatti veszély

Forrázás- és égésveszély

Bármilyen munkát kivitelezés előtt, hagyja a készüléket kihűlni.

A kazán öblítése

A gőztisztító kazánját legkésőbb minden 5. feltöltés után öblítse.

- Vegye ki a tartozékokat a tartozékiókból.
- Váltsa le a gőztömlőt a készülékről.
- Töltse fel a gőzkazánt vízzel és rázza erősen. Ezáltal kioldódnak a vízkómaradványok, amelyek lera-kódtnak a gőzkazán fenekén.
- Távolítsa el a vizet.

ÁBRA E

A kazán vízkömentesítése

A kazán falára ragadt vízkő eltávolításához használja a KÄRCHER Bio-Decalcifier RM 511 szert. A KÄRCHER RM 511 szerves vízköoldó egy teljesen biológiailag lebomló citromsav alapú termék.

FIGYELEM

Nem megfelelő vízköoldó anyagok miatti veszély
Rongálódásveszély

A készülék rongálódásának megelőzése céljából kizárólag a KÄRCHER által jóváhagyott vízköoldó szereket használjon. Ne használjon ecetet vagy hasonló szereket.

FIGYELEM

Vízköoldó miatti veszély

Rongálódásveszély

Soha ne töltse a vízköoldót a frissvíztartályba, mert ez a szivattyú rongálódását okozhatja.

1. Húzza ki a hálózati dugaszt az aljzatból.
2. Csavarja le a biztonsági zárat és teljesen ürítse ki a vizet a kazánból.
3. Egy tasak vízköoldót oldjon 0,5 liter meleg vízben, állandó kavarással.
4. Öntse a vízköoldót a kazánba. A vízköoldási folyamat során ne csavarja a biztonsági zárat a készülékre.

⚠ VESZÉLY

Aeroszolk belélegzésének veszélye

Egészségkárosodás veszélye

Ne használja a készüléket, míg a kazánban vízköoldat található.

5. Hagyja a vízköoldatot kb. 8 órán keresztül hatni (egy éjszakán át).
6. Öntse ki a vízköoldatot. Öblítse át a kazánt legalább kétszer hideg vízzel és bizonyosodjon meg minden lerakódás eltávolításáról. Csavarja be a biztonsági zárat.
7. Oldja fel és nyissa ki az eszköz fedelét.
8. Kapcsolja be a készüléket.
9. Nyomja meg és tartsa lenyomva a Reset (Visszaállítás) gombot, míg a „Vízköoldás” ellenőrzőlámpa kialszik. A készülék ismét üzemkész.

Megjegyzés

Kb. 20 üzemóra után a „Vízköoldás” ellenőrzőlámpa jelzi a következő szükséges vízköoldást.

10. Telepítse és zárja le a készülék fedelét.

Segítség üzemzavarok esetén

⚠ VESZÉLY

Áramütés veszélye

Sérülésveszély áram alatt álló részek érintése miatt

Kapcsolja ki a készüléket.

Húzza ki a hálózati dugaszt.

⚠ VESZÉLY

Forró víz, gőz és forró felületek miatti veszély

Forrázás- és égésveszély

Bármilyen munkálat kivételzés előtt, hagyja a készüléket kihűlni.

⚠ VESZÉLY

Nem megfelelő javítási munkálatok miatti veszély

Egészségügyi veszély és károsodás veszélye

A készüléket kizárólag szakemberrel javíttassa.

A „Vizhiány” ellenőrzőlámpa piros színnel világít

1. Adagoljon vizet.

A „Vízköoldás” ellenőrzőlámpa piros színnel világít

1. Távolítsa el a készülékből a vízkőlerakódásokat.

Ügyfélszolgálat

Ha az üzembzart nem sikerül elhárítani, a készüléket az ügyfélszolgálatall kell megvizsgáltatni.

Garancia

Minden országban az illetékes értékesítő társaságunk által megadott garanciális feltételek vannak érvényben. A készüléknél felmerülő esetleges zavarokat a garanciaidőn belül díjmentesen orvosoljuk, amennyiben anyag-, illetve gyártási hibáról van szó. Garanciális esetben kérjük, a számlával együtt forduljon kereskedőjéhez vagy a legközelebbi, arra jogosult ügyfélszolgálati irodához.

(A címet lásd a hátoldalon)

Tartozékok és pótalkatrészek

Csak eredeti tartozékokat és eredeti pótalkatrészt alkalmazzon; ezek garantálják a készülék biztonságos és zavarmentes üzemelését.

A tartozékokra és pótalkatrészekre vonatkozóan információkat itt talál: www.kaercher.com.

Külön tartozék

Kizárólag a gyártó által jóváhagyott opcionális tartozékok használhatók.

Megnevezés	Rendelési szám
RM 511 bio-vízköoldó (3x 100 g por)	6.295-987.0
Terry pamut ruhadarabkészlet	6.370-990.0
Padlófúvóka hosszabbítócső (2 darab szükséges)	4.127-024.0
Lemezes padlófúvóka	2.885-465.0
Textilápoló fúvóka	2.863-233.0

EU-megfelelőségi nyilatkozat

Ezúton kijelentjük, hogy az alább megjelölt gép tervezése és felépítése alapján, valamint az általunk forgalomba hozott kivitelben megfelel a vonatkozó EU-irányelvek alapvető biztonsági és egészségügyi követelményeinek. A gépen végzett, de velünk nem egyeztetett módosítás esetén jelen nyilatkozat érvényét veszti.

Termék: Gözsugaras tisztítóberendezés

Típus: 1.092-xxx

Vonatkozó EU-irányelvek

2009/125/EK

2014/30/EU irányelv

2014/35/EU

Alkalmazott harmonizált szabványok

EN 55014-1: 2017 + A11: 2020

EN 55014-2: 2015

EN 60335-1

EN 60335-2-54

EN 61000-3-2: 2014

EN 61000-3-3: 2013

EN 62233: 2008

Alkalmazott nemzeti szabványok

TRD 801

Az aláírók a cégvezetőség megbízásából és teljes körű meghatalmazásával járnak el.

Dokumentációs meghatalmazott:

S. Reiser
Alfred Kärcher SE & Co. KG
Alfred-Kärcher-Str. 28 - 40
71364 Winnenden (Németország)
Tel.: +49 7195 14-0
Fax: +49 7195 14-2212
Winnenden, 2020/10/01

Műszaki adatok

SG 4/2		
Elektromos csatlakozás		
Hálózati feszültség	V	220-240
Fázis	~	1
Hálózati frekvencia	Hz	50
Védettség		IPX4
Érintésvédelmi osztály		I
Fűtőtéljesítmény	W	2250
Teljesítményszivattyú	W	50
A készülék teljesítményre vonatkozó adatai		
Tartály úrtartalma	l	1,5
Kazántartalom	l	0,5
Maximális üzemi nyomás	MPa (bar)	0,4 (4,0)
Maximális üzemi hőmérséklet	°C	145
Felfűtési idő	min	3
Gőzmennyiség (max.)	g/min	50
Méreték és súlyok		
Jellemző üzemi súly	kg	7,5
Hosszúság x szélesség x magasság	mm	460 x 298 x 265
Hálózati kábel		
Hálózati kábel típusa	mm ²	H05VV-F 3x1,0
Alkatrészszám (EU)		6.647-757.0
Alkatrészszám (GB)		6.647-831.0
Kábelhossz	m	5

A műszaki változtatások jogát fenntartjuk.

Obsah

Obecné pokyny	83
Ochrana životního prostředí	83
Použití v souladu s určením	83
Symbole na přístroji	84
Přehled přístroje	84
Bezpečnostní zařízení	84
Metody čištění	84
Uvedení do provozu	85
Obsluha	85
Použití příslušenství	86
Přeprava	86
Skladování	86
Péče a údržba	86
Nápověda při poruchách	87
Záruka	87
Příslušenství a náhradní díly	87
EU prohlášení o shodě	87
Technické údaje	88

Obecné pokyny



Před prvním použitím přístroje si přečtěte tento překlad originálního návodu k použití a přiložené

bezpečnostní pokyny. Řiďte se jimi.

Uchovejte obě příručky pro pozdější použití nebo pro dalšího vlastníka.

- V případě nedodržování návodu k použití a bezpečnostních pokynů mohou vzniknout škody na přístroji a nebezpečí pro obsluhu a další osoby.
- Škody vzniklé při přepravě ihned oznamte prodejci.
- Při vybalení zkontrolujte obsah balení, zda nechybí příslušenství a zda není obsah poškozený.

Ochrana životního prostředí



Obalové materiály jsou recyklovatelné. Obaly prosím likvidujte ekologickým způsobem.



Elektrické a elektronické přístroje obsahují hodnotné recyklovatelné materiály a často součásti, jako baterie, akumulátory nebo olej, které mohou při chybném zacházení nebo

likvidaci představovat potenciální nebezpečí pro lidské zdraví nebo pro životní prostředí. Pro řádný provoz přístroje jsou však tyto součásti nezbytné. Přístroje označené tímto symbolem se nesmí likvidovat s domovním odpadem.



Informace k obsaženým látkám (REACH)

Aktuální informace k obsaženým látkám naleznete na stránkách: www.kaercher.com/REACH

Použití v souladu s určením

- Přístroj je určen k parnímu čištění a lze jej používat s vhodným příslušenstvím v souladu s popisem v tomto návodu.
- Tento přístroj je vhodný pro průmyslové použití.
- Tento přístroj není vhodný pro průmyslové použití.

Symbyly na přístroji

	Pára <i>POZOR - nebezpečí opaření</i>
	<i>Nebezpečí popálení o horké povrchy!</i>

Přehled přístroje

Popis přístroje

Ilustrace A

- 1 Odkládací plocha pro trysku s bodovým paprskem
- 2 Příhrádka na příslušenství
- 3 Pozice ruční hubice v příhrádce na příslušenství
- 4 Pozice hadice na vedení páry v příhrádce na příslušenství
- 5 Síťový kabel
- 6 Úložná síť pro síťový kabel
- 7 Držadlo (sklopné)
- 8 Kryt přístroje
- 9 Uzávěr krytu přístroje
- 10 Kryt
- 11 Kryt zástrčky přístroje
- 12 Typový štítek
- 13 Přepínač páry
- 14 Parní pistole
- 15 Aretační tlačítko
- 16 Zajištění (dětská pojistka)
- 17 Pozice parní pistole v příhrádce na příslušenství
- 18 Ovládací panel
- 19 Úložná síť na příslušenství
- 20 Uzávěr nádrže
- 21 Nádrž na čistou vodu (vyjímatelná)
- 22 Bezpečnostní uzávěr (parní kotel)
- 23 Hadice na vedení páry
- 24 Parní nástrčka
- 25 Prodlužovací trubka (zvláštní příslušenství)
- 26 Tryska s bodovým paprskem
- 27 Ruční hubice
- 28 Podlahová hubice s lamelami (zvláštní příslušenství)
- 29 Hadr na vytírání (zvláštní příslušenství)
- 30 Kulatý kartáček (velký) (zvláštní příslušenství)
- 31 Plochá tryska

- 32 Plochý kartáč
- 33 Power tryska
- 34 Kulatý kartáček (malý)
- 35 Potah z mikrovlákna
- 36 Odstraňovač vodního kamene

Ovládací panel

Ilustrace B

- 1 Kontrolka - odstraňování vodního kamene (červená)
- 2 Kontrolka - topení: Proces ohřevu (červená), pohotovostní stav (zelená)
- 3 Tlačítko reset - odstraňování vodního kamene
- 4 Kontrolka - nedostatek vody (červená)
- 5 Spínač - režim: Parní provoz (nahore), VAPOHYDRO (dole)
- 6 Spínač - topení (ZAP/VYP)

Bezpečnostní zařízení

Bezpečnostní zařízení slouží k ochraně uživatele a není dovoleno vyřazovat je z provozu ani obcházet jejich funkci.

Tlakový regulátor

Tlakový regulátor udržuje tlak v kotli během provozu pokud možno konstantní. Topení se vypne při dosažení maximálního provozního tlaku v kotli a znovu se zapne při poklesu tlaku v kotli při odběru páry.

Termostat pro případ nedostatku vody

Když ubývá voda v kotli, teplota topení stoupá. Termostat pro případ nedostatku vody vypne topení a kontrolka „Nedostatek vody“ svítí červeně. Opětovné zapnutí topení je znemožněno tak dlouho, dokud kotel nevychladne nebo není znovu naplněn.

Bezpečnostní termostat

- Pokud má termostat pro případ nedostatku vody výpadek a přístroj se přehřeje, bezpečnostní termostat přístroj vypne.
- Za účelem vynulování bezpečnostního termostatu se obraťte na příslušný zákaznický servis KÄRCHER.

Bezpečnostní uzávěr

- Bezpečnostní uzávěr uzavírá kotel proti působícímu tlaku páry. Pokud je tlakový regulátor vadný a v kotli vznikne přetlak, otevře se v bezpečnostním uzávěru přetlakový ventil a pára uniká uzávěrem ven.
- Před opětovným uvedením přístroje do provozu se obraťte na příslušný zákaznický servis KÄRCHER.

Metody čištění

Regenerace textilií

Před čištěním tímto přístrojem vždy vyzkoušejte snášenlivost příslušných textilií na jejich skrytém místě: Nejprve napářte textilii, nechte ji vyschnout a poté zkontrolujte výskyt případných změn barvy a tvaru.

Čištění natřených nebo lakovaných povrchů

Při čištění lakovaných povrchů nebo povrchů s plastovým povlakem, jako např. nábytek do kuchyně a obývacího pokoje, dveře, parkety, linoleum, se může uvolnit vosk, nábytková politura, plastové nátěry nebo barvy nebo mohou vzniknout skvrny. Při čištění těchto povrchů krátce napaňte hadřík a jím povrchy otřete.

Čištění skla

Předehejte okenní tabuli v ročních obdobích se zvláště nízkými teplotami. K tomu účelu mírně napaňte celý skleněný povrch ve vzdálenosti přibližně 50 cm. Tím se zabrání napětí na povrchu, které může vést k prasknutí skla.

Uvedení do provozu

Montáž příslušenství

1. Vyklopte kryt zástrčky přístroje a parní nástrčku pevně zasuňte do přístroje.
2. Připojte díl příslušenství (podlahovou hubici, ruční hubici nebo trysku s bodovým paprskem) k parní pistoli. Díly zasuňte do sebe, dokud aretační tlačítka na parní pistolí nezapadne.
3. V případě potřeby použijte prodlužovací trubky (zvláštní příslušenství). Díly zasuňte do sebe, dokud nezapadne příslušné aretační tlačítka.
4. Stisknutím aretačního tlačítka odpojte díly příslušenství.

Plnění vodou

Upozornění

Nenaplnějte čistou destilovanou vodou! Použijte směs maximálně 50% destilované vody s vodou z vodovodního řádu.

1. Odjistíte a otevřete kryt přístroje.
2. Zkontrolujte pevné usazení bezpečnostního uzávěru.
3. Vyměňte nádrž na čistou vodu.

Ilustrace C

4. Otevřete uzávěr nádrže na čistou vodu.
5. Nalijte maximálně 1,5 litru vody z vodovodního řádu do nádrže na čistou vodu.

Nepoužívejte čisticí prostředky!

6. Uzavřete uzávěr nádrže.
7. Vložte nádrž na čistou vodu.
8. Zavřete a zajistíte kryt přístroje.

Obsluha

Zapnutí přístroje

- Topení se během používání znovu a znovu zapíná (kontrolka svítí červeně), aby byl udržován tlak v kotli.
- Pokud je přístroj zapnutý bez vody, kontrolka „Topení“ se nejprve rozsvítí červeně, dokud termostat pro případ nedostatku vody nermypne topení. Kontrolka „Nedostatek vody“ poté svítí červeně.

1. Zasuňte síťovou zástrčku do zásuvky.
2. Odjistíte a otevřete kryt přístroje.

Upozornění

Kryt přístroje musí během provozu zůstat otevřený, aby byly vidět kontrolky.

3. Zapněte přístroj spínačem - topení. Kontrolka svítí červeně.

Upozornění

Plný topný výkon je k dispozici pouze tehdy, když je parní nástrčka během ohřevu připojena k přístroji. Pokud kontrolka „Topení“ svítí zeleně, systém je připraven k provozu.

4. Při přepravě přístroje vypněte topení spínačem.
5. Stiskněte spínač páry, pára uniká. Parní pistolí vždy nejprve namířte na hadřík, dokud pára neuniká rovnoměrně.

VAPOHYDRO

- V mokřích prostorech lze nečistoty místo vytření hadrem také jednoduše vypláchnout. K tomu účelu použijte režim VAPOHYDRO k udržení vysoké úrovně vlhkosti v parním paprsku. Přítom uniká horký vodní paprsek, který má největší oplachový účinek.
- Doporučujeme VAPOHYDRO např. k použití ve spojení s tryskou s bodovým paprskem pro čištění v koupelně.
- Při práci s hadříky (podlahová hubice, ruční hubice) použijte parní provoz, abyste udrželi nízkou úroveň vlhkosti v parním paprsku. Zlepší se tak síla odstraňování nečistot páry.

Upozornění

V režimu VAPOHYDRO se kotel vyprazdňuje rychleji, což znamená, že jej lze používat pouze krátkodobě.

1. Spínačem režimu zapněte / vypněte VAPOHYDRO.

Doplnění vody

Upozornění

Když je voda v nádrži na čistou vodu spotřebovaná, kontrolka „Nedostatek vody“ svítí červeně.

Upozornění

Pokud čerpadlo nedodává vodu i přes plnou nádrž na čistou vodu, musí být z kotle odstraněn vodní kámen.

1. Vyměňte nádrž na čistou vodu.
2. Otevřete uzávěr nádrže na čistou vodu.
3. Nalijte maximálně 1,5 litru vody z vodovodního řádu do nádrže na čistou vodu.
4. Uzavřete uzávěr nádrže.
5. Vložte nádrž na čistou vodu, kontrolka „Nedostatek vody“ zhasne. Kontrolka „Topení“ svítí červeně a po ukončení procesu ohřevu zeleně, systém je připraven k provozu.

Odpojení příslušenství

⚠ NEBEZPEČÍ

Nebezpečí horké vody

Nebezpečí opaření

Nikdy neodpojujte díly příslušenství při vypouštění páry, protože by mohla odkapávat horká voda. Nechte přístroj nejdříve vychladnout.

Vypnutí přístroje

1. Vypněte přístroj spínačem topení.
2. Zavřete a zajistíte kryt přístroje.
3. Sklopte kryt zástrčky přístroje a vytáhněte parní nástrčku z přístroje.
4. Odpojte síťovou zástrčku ze zásuvky.

Ukládání přístroje

Upozornění

Kartáče vždy nechte vychladnout, aby se zabránilo jakékoli deformaci štětín.

1. Odjistíte a otevřete kryt přístroje.

2. Vyjměte nádrž na čistou vodu, otevřete uzávěr nádrže, vylijte vodu, zavřete uzávěr nádrže a znovu vložte nádrž na čistou vodu.

Ilustrace D

3. Zacvakněte trysku s bodovým paprskem do odkládací plochy v krytu přístroje.
4. Umístěte parní pistolí s hadicí na vedení páry, ruční hubici a drobnými díly do příhrádky na příslušenství.
5. Zavřete a zajistěte kryt přístroje.
6. Zastrčte síťový kabel do úložné sítě.

Použití příslušenství

Upozornění

Zbytky čistícího prostředku nebo emulzí na ošetření, které jsou stále na čištěné ploše, mohou při parním čištění způsobit šmouhy, které však při opakovaném použití zmizí.

Parní pistole

Příklady použití parní pistole bez příslušenství:

- Odstraňte pachy a záhyby ze zavěšeného oblečení napařením ze vzdálenosti 10–20 cm.
- Vlhké odstraňování prachu krátkým napařením hadříku a otíráním nábytku.

Tryska s bodovým paprskem

- Čistící účinek se zvyšuje, čím blíže je tryska držena k znečištěnému místu, protože teplota a tlak páry jsou nejvyšší přímo při výstupu.
- Tryska s bodovým paprskem s různými nastavci je vhodná k čištění těžko přístupných oblastí, jako je např. rohy, spáry atd., rolety, ústřední topení, toalety, nerezová ocel, okna, zrcadla, armatury, povrstvené a smaltované povrchy, uvolňování skvrn.
- Power tryska zvyšuje rychlost proudění páry. Je proto vhodná pro čištění zvláště odolných nečistot, vyfukování rohů, spár atd.

Upozornění

Kulatý kartáček není vhodný k čištění citlivých povrchů.

Podlahová hubice

Podlahová hubice s lamelami (zvláštní příslušenství)

- Pro hygienické čištění hladkých povrchů, protože povrchová teplota je vyšší.
- Pro dosažení hygienického výsledku čištění napařujte přímo nad tvrdou podlahou pracovní rychlostí max. 30 cm/s.

Použití hadru na vytírání (zvláštní příslušenství)

Pravidelně otáčejte a měňte hadr na vytírání, abyste zlepšili zachycení nečistot.

1. Upevněte hadr na vytírání na podlahovou hubici. K tomu účelu hadr na vytírání přeložte podélně a položte na něj podlahovou hubici, otevřete spony na uchycení, vložte konce hadru do otvorů a hadr pevně napněte, zavřete spony na uchycení.

⚠ UPOZORNĚNÍ

Nebezpečí způsobené sponami na uchycení

Nebezpečí přímáčknutí

Nestrkejte prsty mezi spony na uchycení.

Ruční hubice

Vhodná pro menší omyvatelné povrchy, sprchovací kabiny, zrcadla nebo nábytkové textilie.

1. Přetáhněte přes ruční hubici potah z mikrovlákná.

Hubice na mytí oken (zvláštní příslušenství)

Objednáací číslo 2.863-025.0

1. Skleněnou plochu rovnoměrně napařte ze vzdálenosti přibližně 20 cm.
2. Vypněte přívod páry.
3. Skleněnou plochu seřete v pásích shora dolů pryžovou chlopní.
4. Po každém pásu otřete pryžovou chlopní a spodní okraj okna do sucha.

Tryska pro ošetřování textilu (zvláštní příslušenství)

Objednáací číslo 2.863-233.0

Pro osvěžení zavěšených textilií jako např. saka či závěsy dvěma funkcemi:

- Odžmolkování oděvů pomocí sběrače vláken.
- Napařování a rozuzlování textilií (také odstraňuje pachy).

Upozornění

Při aktivaci spínače páry uniká pára. Parní pistolí vždy nejprve namiřte na hadřík, dokud pára neuniká rovnoměrně.

Přeprava

⚠ UPOZORNĚNÍ

Neodržení hmotnosti

Nebezpečí úrazu a poškození

Při přepravě vezměte v úvahu hmotnost stroje.

1. Přístroj uchopte pro přenášení za držadlo a prodlužovací trubku (zvláštní příslušenství).
2. Při přepravě ve vozidle zajistěte přístroj podle příslušných platných směrnic proti sklouznutí a převržení.

Skladování

⚠ UPOZORNĚNÍ

Neodržení hmotnosti

Nebezpečí úrazu a poškození

Při skladování vezměte v úvahu hmotnost přístroje.

Přístroj se smí skladovat pouze ve vnitřním prostoru.

Péče a údržba

⚠ NEBEZPEČÍ

Nebezpečí úrazu elektrickým proudem

Zranění v důsledku kontaktu s částmi pod elektrickým proudem

Vypněte přístroj.

Odpojte síťovou zástrčku.

⚠ NEBEZPEČÍ

Nebezpečí horké vody, páry a horkých povrchů

Nebezpečí opaření a popálení

Přístroj nechte před zahájením jakékoli práce vychladnout.

Proplachování kotle

Kotel parního čističe nejpozději po každém 5. naplnění kotle vypláchněte.

1. Vyjměte příslušenství z příhrádky na příslušenství.
2. Odpojte hadici na vedení páry od přístroje.
3. Naplňte parní kotel vodou a intenzivně jej protřepte. Tím se uvolní vápenné usazeniny, které se usadily na dně parního kotle.
4. Vylijte vodu.

Ilustrace E

Odstraňování vodního kamene

Abyste odstranili vodní kámen usazený na stěně kotlíku, doporučujeme kotel vyčistit organickým odvápňovačem KÄRCHER RM 511. Organický odvápňovač KÄRCHER RM 511 je výrobek na bázi kyseliny citronové, který je zcela biologicky rozložitelný.

POZOR

Nebezpečí způsobené nevhodnými odvápňovacími prostředky

Nebezpečí poškození

Používejte výhradně odvápňovací prostředky, které byly schváleny společností KÄRCHER, aby se zabránilo poškození přístroje. Nepoužívejte ocet ani podobné prostředky.

POZOR

Nebezpečí odvápňovacího roztoku

Nebezpečí poškození

Nikdy nepilňte odvápňovací roztok do nádrže na čistou vodu, protože by došlo k poškození čerpadla.

1. Odpojte síťovou zástrčku ze zásuvky.
2. Odšroubujte bezpečnostní uzávěr a zcela vyprázdněte vodu z parního kotle.
3. Sáček odvápňovače za stálého míchání zcela rozpustíte v 0,5 litru teplé vody.
4. Nalijte odvápňovací roztok do kotle. Během odvápňování nešroubujte bezpečnostní uzávěr na přístroj.

⚠ NEBEZPEČÍ

Nebezpečí vdechnutí aerosolů

Zdravotní riziko

Nepoužívejte přístroj, pokud je v kotli stále odvápňovací prostředek.

5. Odvápňovací roztok nechte působit cca 8 hodin (přes noc).
6. Vylijte odvápňovací roztok. Kotel ještě nejméně dvakrát propláchněte studenou vodou, abyste se ujistili, že v přístroji již nejsou žádné zbytky. Zašroubujte bezpečnostní uzávěr.
7. Odjistěte a otevřete kryt přístroje.
8. Zapněte přístroj.
9. Stiskněte tlačítko reset, dokud kontrolka „Odstraňování vodního kamene“ nezhasne. Přístroj je nyní opět připraven k použití.

Upozornění

Zhruba po 20 hodinách provozu kontrolka

„Odstraňování vodního kamene“ indikuje další nutné odstraňování vodního kamene.

10. Zavřete a zajistěte kryt přístroje.

Nápověda při poruchách

⚠ NEBEZPEČÍ

Nebezpečí úrazu elektrickým proudem

Zranění v důsledku kontaktu s částmi pod elektrickým proudem

Vypněte přístroj.

Odpojte síťovou zástrčku.

⚠ NEBEZPEČÍ

Nebezpečí horké vody, páry a horkých povrchů

Nebezpečí opaření a popálení

Přístroj nechte před zahájením jakékoli práce vychladnout.

⚠ NEBEZPEČÍ

Nebezpečí způsobené neodbornými opravářskými pracemi

Zdravotní riziko a nebezpečí poškození

Opravy přístroje nechejte provádět pouze autorizovaným zákaznickým servisem.

Kontrolka „Nedostatek vody“ svítí červeně

1. Doplňte vodu.

Kontrolka „Odstraňování vodního kamene“ svítí červeně

1. Odstraňování vodního kamene z přístroje.

Zákaznický servis

Pokud nelze poruchu odstranit, musí kontrolu přístroje provést zákaznický servis.

Záruka

V každé zemi platí záruční podmínky vydané naší příslušnou odbytovou společností. Případné závady Vašeho přístroje odstraníme během záruční lhůty bezplatně, pokud jsou zaviněny vadou materiálu nebo výrobní vadou. V záručním případě se prosím obraťte s dokladem o koupi na Vašeho prodejce nebo na nejbližší autorizované servisní středisko. (Adresa viz zadní stranu)

Příslušenství a náhradní díly

Používejte pouze originální příslušenství a náhradní díly, které Vám zaručí bezpečný a bezporuchový provoz přístroje.

Informace o příslušenství a náhradních dílech naleznete na stránkách www.kaercher.com.

Zvláštní příslušenství

Používat se smí pouze zvláštní příslušenství schválené výrobcem.

Označení	Objednací číslo
Organický odvápňovač RM 511 (3x prášek 100 g)	6.295-987.0
Sada utěrek, bavlněné froté	6.370-990.0
Prodlužovací trubka pro podlahovou hubici (nutné 2 kusy)	4.127-024.0
Podlahová hubice s lamelami	2.885-465.0
Tryska pro ošetřování textilu	2.863-233.0

EU prohlášení o shodě

Prohlašujeme tímto, že níže uvedený stroj na základě svého provedení a druhu konstrukce, jakož i v provedení námi uváděném na trh, vyhovuje příslušným základním bezpečnostním a zdravotním požadavkům podle směrnic EU. V případě provedení námi neschválené změny stroje ztrácí toto prohlášení svoji platnost.

Výrobek: Parní čistič

Typ: 1.092-xxx

Příslušné směrnice EU

2009/125/ES

2014/30/EU

2014/35/EU

Aplikované harmonizované normy

EN 55014-1: 2017 + A11: 2020

EN 55014-2: 2015

EN 60335-1

EN 60335-2-54

EN 61000-3-2: 2014

Aplikované národní normy

TRD 801

Níže podepsaní jednají z pověření a se zplnomocněním představenstva společnosti.



H. Jenner

Chairman of the Board of Management



S. Reiser

Director Regulatory Affairs & Certification

Zmocněnec pro dokumentaci:

S. Reiser

Alfred Kärcher SE & Co. KG

Alfred-Kärcher-Str. 28 - 40

71364 Winnenden (Německo)

Tel.: +49 7195 14-0

Fax: +49 7195 14-2212

Winnenden, 2020/10/01

Technické údaje

SG 4/2		
Elektrické připojení		
Napětí sítě	V	220-240
Fáze	~	1
Síťová frekvence	Hz	50
Krytí		IPX4
Třída krytí		I
Topný výkon	W	2250
Výkon čerpadla	W	50
Výkonnostní údaje přístroje		
Obsah nádrže	l	1,5
Objem kotlíku	l	0,5
Maximální provozní tlak	MPa (bar)	0,4 (4,0)
Maximální pracovní teplota	°C	145
Doba ohřevu	min	3
Množství páry (max.)	g/min	50
Rozměry a hmotnosti		
Typická provozní hmotnost	kg	7,5
Délka x šířka x výška	mm	460 x 298 x 265
Síťový kabel		
Typ síťového kabelu	mm ²	H05VV-F 3x1,0
Objednací číslo (EU)		6.647-757.0
Objednací číslo (GB)		6.647-831.0
Délka kabelu	m	5

Technické změny vyhrazeny.

Kazalo

Splošni napotki.....	88
Varovanje okolja.....	88
Namenska uporaba.....	88
Simboli na napravi.....	89
Pregled naprave.....	89
Varnostne naprave.....	89
Metode čiščenja.....	89
Zagon.....	90
Upravljanje.....	90
Uporaba pribora.....	91
Transport.....	91
Skladiščenje.....	91
Nega in vzdrževanje.....	91
Pomoč pri motnjah.....	92
Garancija.....	92
Pribor in nadomestni deli.....	92
Izjava EU o skladnosti.....	92
Tehnični podatki.....	93

Splošni napotki



Pred prvo uporabo naprave preberite ta originalna navodila za uporabo in priložena varnostna navodila ter jih upoštevajte.

Obe knjižici shranite za poznejšo uporabo ali za naslednjega uporabnika.

- Če navodil za uporabo in varnostnih navodil ne upoštevate, lahko nastanejo škoda na napravi in nevarnosti za upravljavca in druge osebe.
- Če opazite poškodbe, ki so nastale med transportom, takoj obvestite prodajalca.
- Ko vzamete vsebino paketa iz embalaže, preverite, ali manjka pribor in ali je vsebina poškodovana.

Varovanje okolja



Materiali embalaže se lahko reciklirajo. Embalažo odstranite na okolju varen način.



Električne in elektronske naprave vsebujejo dragocene materiale z možnostjo recikliranja, pogosto pa tudi sestavne dele, kot so baterije, akumulatorske baterije ali olja, ki lahko pri napač-

ni uporabi ali napačnem odstranjevanju škodujejo zdravju ljudi in okolju. Navedeni sestavni deli so kljub temu potrebni za pravilno delovanje naprave. Naprave, označene s tem simbolom, ne smete odvreči med gospodinjске odpadke.



Napotki o sestavinah (REACH)

Aktualne informacije najdete na spletnem naslovu: www.kaercher.com/REACH

Namenska uporaba

- Naprava je predvidena za čiščenje s paro in se lahko uporablja s primernim priborom, kot je opisano v teh navodilih za uporabo.
- Ta naprava je primerna za komercialno uporabo.
- Ta naprava ni primerna za industrijsko uporabo.

Simboli na napravi

	Para POZOR - nevarnost opekljn
	Nevarnost opekljn zaradi vročih površin!

Pregled naprave

Opis naprave

Slika A

- ① Odlagalna površina za šobo za točkovni curek
- ② Predal za pribor
- ③ Položaj ročne šobe v predalu za pribor
- ④ Položaj gibke cevi za paro v predalu za pribor
- ⑤ Omrežni kabel
- ⑥ Predal za hrambo omrežnega kabla
- ⑦ Nosilni ročaj (zložljiv)
- ⑧ Pokrov naprave
- ⑨ Zapiralo pokrova naprave
- ⑩ Ohišje
- ⑪ Pokrov vtičnice naprave
- ⑫ Tipska ploščica
- ⑬ Parno stikalo
- ⑭ Parna pištola
- ⑮ Gumb za zapah
- ⑯ Zapah (otroško varovalo)
- ⑰ Položaj parne pištole v predalu za pribor
- ⑱ Upravljalno polje
- ⑲ Predal za hrambo pribora
- ⑳ Zapiralo posode
- ㉑ Rezervoar za svežo vodo (odstranljiv)
- ㉒ Varnostno zapiralo (parni kotel)
- ㉓ Gibka cev za paro
- ㉔ Vtič za paro
- ㉕ Podaljševalna cev (posebni pribor)
- ㉖ Šoba za točkovni curek
- ㉗ Ročna šoba
- ㉘ Talna šoba z lamelami (posebni pribor)
- ㉙ Krpa za tla (posebni pribor)
- ㉚ Okrogla krtača (velika) (posebni pribor)
- ㉛ Ploska šoba
- ㉜ Ploska krtača

- ㉝ Šoba velike moči
- ㉞ Okrogla krtača (mala)
- ㉟ Preveleka iz mikrovlaknen
- ㊱ Sredstvo za odstranjevanje vodnega kamna

Upravljalno polje

Slika B

- ① Kontrolna lučka – odstranjevanje vodnega kamna (rdeča)
- ② Kontrolna lučka – ogrevanje: Postopek ogrevanja (rdeča), pripravljenost za obratovanje (zelena)
- ③ Gumb za ponastavitev – odstranjevanje vodnega kamna
- ④ Kontrolna lučka – pomanjkanje vode (rdeča)
- ⑤ Stikalo – način: Obratovanje s paro (zgoraj), VA-POHYDRO (spodaj)
- ⑥ Stikalo – ogrevanje (vklop/izklop)

Varnostne naprave

Varnostne naprave so namenjene zaščiti uporabnika in jih ne smete izklopiti ali obiti njihovega delovanja.

Regulator tlaka

Regulator tlaka med obratovanjem ohranja tlak v kotlu na čim bolj konstantni vrednosti. Ogrevanje se izklopi, ko obratovalni tlak v kotlu doseže maksimalno vrednost, in se pri padcu tlaka v kotlu zaradi odvzema pare spet vklopi.

Termostat za pomanjkanje vode

Ko zmanjka vode v kotlu, se zviša temperatura ogrevanja. Termostat za pomanjkanje vode izklopi ogrevanje in indikator »Pomanjkanje vode« zasveti rdeče. Ponovni vklop ogrevanja je preprečen, dokler se kotel ne ohladi ali ponovno napolni.

Varnostni termostat

- Če termostat za pomanjkanje vode odpove in se naprava pregreje, varnostni termostat izklopi napravo.
- Za ponastavitev varnostnega termostata se obrnite na pristojno servisno službo KÄRCHER.

Varnostno zapiralo

- Varnostno zapiralo zapre kotel pred nastankom parnega tlaka. Če je regulator tlaka okvarjen in v kotlu nastane nadtlak, se v varnostnem zapiralu odpre nadtladni ventil in skozi zapiralo izstopi para.
- Preden napravo ponovno uporabite, se obrnite na pristojno servisno službo KÄRCHER.

Metode čiščenja

Osvežitev tkanin

Pred uporabo naprave vedno na skritem mestu preverite združljivost tkanin: Najprej navlažite, pustite posušiti in nato preverite spremembe barve ali oblike.

Čiščenje premazanih ali lakiranih površin

Pri čiščenju lakiranih ali s plastično prevleko premazanih površin, kot so kuhinjsko in dnevno pohištvo, vrata, parket, linolej, se lahko vosek, lak za pohištvo, plastične prevleke ali barva odlepajo ali se pojavijo madeži. Pri čiščenju teh površin na kratko navlažite krpo in z njo obrišite površino.

Čiščenje stekla

V letnih časih s posebej nizkimi temperaturami predhodno ogrejte okensko steklo. V ta namen rahlo uparite celotno površino stekla na razdalji približno 50 cm. S tem se izognete napetostim na površini, ki bi lahko povzročile razbitje stekla.

Zagon

Montaža pribora

1. Odprite pokrov vtičnice naprave in vtič za paro trdno vstavite v napravo.
2. Na parno pištolo priključite del pribora (talno šobo, ročno šobo ali šobo za točkovni curek). Dele potisnite enega v drugega, dokler se ne zaskoči gumb za zaklepanje na parni pištoli.
3. Po potrebi uporabite podaljševalne cevi (posebni pribor). Dele potisnite enega v drugega, dokler se ne zaskoči ustrezen gumb za zaklepanje.
4. Pritisnite gumb za zaklepanje, da ločite dele pribora.

Nalivanje vode

Napotek

Ne nalivajte čiste destilirane vode! Uporabite največ 50 % destilirane vode, pomešane z vodo iz pipe.

1. Odklenite in odprite pokrov naprave.
 2. Preverite, ali je varnostno zapiralo trdno nameščeno.
 3. Odstranite rezervoar za svežo vodo.
- Slika C**
4. Odprite zapiralo rezervoarja za svežo vodo.
 5. V rezervoar za svežo vodo nalijte največ 1,5 litra vode iz pipe.

Ne uporabljajte nobenih čistilnih sredstev!

6. Zaprite zapiralo posode.
7. Vstavite rezervoar za svežo vodo.
8. Zaprite in zaklenite pokrov naprave.

Upravljanje

Vklop naprave

- Ogrevanje se med uporabo vedno znova vklopi (kontrolna lučka sveti rdeče), da vzdržuje tlak v kotličku.
 - Če je naprava vklopljena brez vode, kontrolna lučka »Ogrevanje« najprej zasveti rdeče, dokler termostat za pomanjkanje vode ne izklopi ogrevanja. Nato kontrolna lučka »Pomanjkanje vode« sveti rdeče.
1. Električni vtič vstavite v vtičnico.
 2. Odklenite in odprite pokrov naprave.

Napotek

Med obratovanjem mora pokrov naprave ostati odprt, da so vidne kontrolne lučke.

3. Napravo vklopite s stikalom – ogrevanje. Kontrolna lučka sveti rdeče.

Napotek

Polna grelna moč je na voljo le, če je vtič za paro med segrevanjem priključen na napravo. Če kontrolna lučka »Ogrevanje« sveti zeleno, je sistem pripravljen za delovanje.

4. Za prevoz naprave ogrevanje izklopite s stikalom.
5. Pritisnite parno stikalo, para začne uhajati. Parno pištolo vedno najprej usmerite v krpo, dokler para ne izteka enakomerno.

VAPOHYDRO

- V mokrih območjih lahko umazanijo tudi splaknete, namesto da bi jo pobirali s krpo. V ta namen uporabite način VAPOHYDRO, da ohranite visoko vlažnost v curku pare. Pri tem iz naprave izstopa vroč vodni curek, ki zagotavlja najboljši učinek izpiranja.
- Za čiščenje v kopalnici je priporočljivo uporabljati VAPOHYDRO npr. v povezavi s šobo za točkovni curek.
- Pri delu s krpami (talna šoba, ročna šoba) uporabite način obratovanja s paro, da ohranite nizko raven vlage v curku pare. Tako se izboljša moč pare, ki topi umazanijo.

Napotek

V načinu VAPOHYDRO se kotel hitreje izprazni, kar pomeni, da ga lahko uporabljate le kratek čas.

1. VAPOHYDRO vklopite/izklopite s stikalom – način.

Dolivanje vode

Napotek

Če se je voda v rezervoarju za svežo vodo porabila, kontrolna lučka »Pomanjkanje vode« zasveti rdeče.

Napotek

Če črpalka ne dovaja vode, čeprav je rezervoar za svežo vodo poln, je treba odstraniti vodni kamen v kotlu.

1. Odstranite rezervoar za svežo vodo.
2. Odprite zapiralo rezervoarja za svežo vodo.
3. V rezervoar za svežo vodo nalijte največ 1,5 litra vode iz pipe.
4. Zaprite zapiralo posode.
5. Vstavite rezervoar za svežo vodo, kontrolna lučka »Pomanjkanje vode« ugasne. Kontrolna lučka »Ogrevanje« sveti rdeče in nato ob koncu postopka ogrevanja zeleno, kar pomeni, da je sistem pripravljen za delovanje.

Odstranjevanje pribora

⚠ NEVARNOST

Nevarnost zaradi vroče vode

Nevarnost oparin

Nikoli ne odstranjujte delov pribora, medtem ko iz aparata izstopa para, saj lahko iz njega kaplja vroča voda. Počakajte, da se naprava ohladi.

Izklop naprave

1. Napravo izklopite s stikalom – Ogrevanje.
2. Zaprite in zaklenite pokrov naprave.
3. Zložite pokrov vtičnice naprave in izvlecite vtič za paro iz naprave.
4. Električni vtič izvlecite iz vtičnice.

Shranjevanje naprave

Napotek

Vedno počakajte, da se krtače ohladijo, da ne pride do deformacije ščetin.

1. Odklenite in odprite pokrov naprave.
2. Odstranite rezervoar za svežo vodo, odprite zapiralo posode, izlijte vodo, zaprite zapiralo posode in ponovno namestite rezervoar za svežo vodo.

Slika D

3. Šobo za točkovni curek vstavite v odlagalno površino v pokrovu naprave, da zaskoči.
4. Parno pištolo z gibko cevjo za paro, ročno šobo in manjšimi deli položite v predal za pribor.
5. Zaprite in zaklenite pokrov naprave.
6. Omrežni kabel vstavite v predal za hrambo.

Uporaba pribora

Napotek

Zaradi ostankov čistilnih sredstev ali čistilne emulzije, ki se še nahajajo na površini, ki jo je treba očistiti, lahko pri čiščenju s paro nastanejo sledi, ki pa pri večkratni uporabi izginejo.

Parna pištola

Primeri uporabe parne pištole brez pribora:

- Odpravljanje vonjav in gub z visečih oblačil tako, da jih čistite s paro z razdalje 10–20 cm.
- Vlažno brisanje prahu, tako da krpo na kratko očistite s paro in z njo obrišete pohištvo.

Šoba za točkovni curek

- Učinek čiščenja je večji, če je šoba bližje umazani površini, saj sta temperatura in tlak pare največja neposredno ob njenem iztoku.
- Šoba za točkovni curek z različnimi nastavki je primerna za čiščenje težko dostopnih mest, kot so koti, fuge itd., žaluzij, centralnega ogrevanja, stranišč, nerjavnega jekla, oken, ogledal, armatur, premazanih in emajliranih površin ter za raztapljanje madežev.
- Šoba velike moči poveča hitrost izstopanja pare. Zato je primerna za čiščenje še posebej trdovratne umazanije, izpihovanje vogalov, fug itd.

Napotek

Okrogla krtača ni primerna za čiščenje občutljivih površin.

Talna šoba

Talna šoba z lamelami (posebni pribor)

- Za higiensko čiščenje gladkih površin zaradi višje temperature površine.
- Za higienski rezultat čiščenja je treba s paro čistiti z delovno hitrostjo največ 30 cm/sekundo neposredno nad trdo površino.

Uporabite krpo za tla (posebni pribor)

Redno obračajte in menjajte krpo za tla, da boste izboljšali pobiranje umazanije.

1. Krpo za tla pritrdite na talno šobo. To storite tako, da krpo za tla zložite po dolžini in nanjo namestite talno šobo, odprete pritrdilne sponke, konce krpe vstavite v odprtine in jih trdno zategnete ter zaprete pritrdilne sponke.

⚠ PREVIDNOST

Nevarnost zaradi pritrtilnih sponk

Nevarnost zmečkanja

Ne vstavljajte prstov med pritrtilne sponke.

Ročna šoba

Primerno za majhne pralne površine, kabine za prhanje, ogledala ali pohištveno blago.

1. Čez ročno šobo povlecite prevleko iz mikrovlaknen.

Šoba za okna (posebni pribor)

Številka za naročilo 2.863-025.0

1. Stakleno površino enakomerno obdelajte s paro z razdalje približno 20 cm.
2. Izklopite dovod pare.
3. Stakleno površino obdelajte z gumijastimi ustnicami v pasovih od zgoraj navzdol.
4. Po vsakem pasu do suhega obrišite gumijaste ustnice in spodnji rob okna.

Šoba za nego tekstila (posebni pribor)

Številka za naročilo 2.863-233.0

Za osvežitev visečega tekstila, kot so suknjiči ali zaves, z dvema funkcijama:

- Odstranjevanje muck z oblačil z dvižnikom nitk.
- Obdelava s paro in odstranjevanje gub iz tekstila (odstranjuje tudi neprijetne vonjave).

Napotek

Če pritisnete parno stikalo, začne izstopati para. Parno pištolo vedno najprej usmerite v krpo, dokler para ne izteka enakomerno.

Transport

⚠ PREVIDNOST

Neupoštevanje teže

Nevarnost telesnih poškodb in materialne škode

Pri transportu upoštevajte težo naprave.

1. Napravo pri prenašanju držite za nosilni ročaj in za podaljševalno cev (posebni pribor).
2. Pri transportu v vozilih zavarujte napravo pred zdrsom in prevrnitvijo v skladu z veljavnimi smernicami.

Skladiščenje

⚠ PREVIDNOST

Neupoštevanje teže

Nevarnost telesnih poškodb in materialne škode

Pri skladiščenju upoštevajte težo naprave.

Napravo lahko skladiščite samo v notranjih prostorih.

Nega in vzdrževanje

⚠ NEVARNOST

Nevarnost udara elektrike

Telesne poškodbe zaradi dotika delov pod napetostjo

Izklopite napravo.

Izvlomite električni vtič.

⚠ NEVARNOST

Nevarnost zaradi vroče vode, pare in vročih površin

Nevarnost oparin in opeklin

Preden začnete z delom počakajte, da se naprava ohladi.

Izpiranje kotla

Kotel parnega čistilnika je treba izprati najpozneje po vsakem 5. polnjenju kotla.

1. Odstranite pribor iz predala za pribor.
2. Ločite gibko cev za paro od naprave.
3. Parni kotel napolnite z vodo in močno stresite. Tako odstranite obloge vodnega kamna, ki so se nabrale na dnu parnega kotla.
4. Izlijte vodo.

Slika E

Odstranjevanje vodnega kamna iz kotla

Za odstranjevanje vodnega kamna, ki se je pripeljal na steno kotla, priporočamo čiščenje z organskim sredstvom za odstranjevanje vodnega kamna KÄRCHER RM 511. Organsko sredstvo za odstranjevanje vodnega kamna KÄRCHER RM 511 je izdelek na osnovi citronske kisline, ki je popolnoma biološko razgradljivo.

POZOR

Nevarnost zaradi neustreznih sredstev za odstranjevanje vodnega kamna

Nevarnost poškodovanja

Uporabljajte samo sredstva za odstranjevanje vodnega kamna, ki jih je odobrilo podjetje KÄRCHER, da preprečite poškodbe naprave. Ne uporabljajte kisa ali podobnih sredstev.

POZOR

Nevarnost zaradi raztopine za odstranjevanje vodnega kamna

Nevarnost poškodovanja

Raztopine za odstranjevanje vodnega kamna nikoli ne vlivajte v rezervoar za svežo vodo, saj bi s tem poškodovali črpalko.

1. Električni vtič izvlecite iz vtičnice.
2. Odvijte varnostno zapiralo in popolnoma izpraznite vodo iz parnega kotla.
3. Eno vrečko sredstva za odstranjevanje vodnega kamna popolnoma raztopite v 0,5 litra tople vode in nenehno mešajte.
4. Raztopino za odstranjevanje vodnega kamna nalijte v kotel. Med postopkom odstranjevanja vodnega kamna ne privijajte varnostnega zapirala na aparat.

⚠ NEVARNOST

Nevarnost zaradi vdihavanja aerosolov

Nevarnost za zdravje

Naprave ne uporabljajte, dokler je v kotlu še vedno sredstvo za odstranjevanje vodnega kamna.

5. Raztopino za odstranjevanje vodnega kamna pustite delovati približno 8 ur (čez noč).
6. Izlijte raztopino za odstranjevanje vodnega kamna. Kotel vsaj še dvakrat izperite s hladno vodo, da v napravi ne ostane nobeni ostanki. Privijte varnostno zapiralo.
7. Odklenite in odprite pokrov naprave.
8. Vključite napravo.
9. Pritisčajte gumb za ponastavitev, dokler kontrolna lučka »Odstranjevanje vodnega kamna« ne ugasne. Naprava je zdaj spet pripravljena za uporabo.

Napotek

Po približno 20 obratovnih urah kontrolna lučka »Odstranjevanje vodnega kamna« pokaže, da je potrebno naslednje odstranjevanje vodnega kamna.

10. Zaprite in zaklenite pokrov naprave.

Pomoč pri motnjah

⚠ NEVARNOST

Nevarnost udara elektrike

Telesne poškodbe zaradi dotika delov pod napetostjo. Izklopite napravo.

Izvalcite električni vtič.

⚠ NEVARNOST

Nevarnost zaradi vroče vode, pare in vročih površin

Nevarnost oparin in opeklin

Preden začnete z delom počakajte, da se naprava ohladi.

⚠ NEVARNOST

Nevarnost zaradi neustreznih popravil

Nevarnost za zdravje in nevarnost poškodovanja. Popravila na napravi sme izvajati samo pooblaščen servisna služba.

Kontrolna lučka »Pomanjkanje vode« sveti rdeče

1. Dolivanje vode.

Kontrolna lučka »Odstranjevanje vodnega kamna« sveti rdeče

1. Odstranite vodni kamen v napravi.

Servisna služba

Če motnje ni mogoče odpraviti, mora napravo pregledati servisna služba.

Garancija

V vsaki državi veljajo garancijski pogoji, ki jih je izdala naša pristojna prodajna družba. V garancijskem roku bodo morebitne motnje v delovanju naprave odpravljene brezplačno, če je njihov vzrok napaka v materialu ali napaka pri proizvodnji. Pri uveljavljanju garancije zagotovite dokazilo o nakupu in stopite v stik s prodajalcem ali z najbližjo servisno službo.

Naslov najdete na hrbtni strani.

Pribor in nadomestni deli

Uporabljajte samo originalni pribor in originalne nadomestne dele, ki zagotavljajo varno in nemoteno delovanje naprave.

Informacije o priboru in nadomestnih delih najdete na spletnem naslovu www.kaercher.com.

Posebni pribor

Uporablja se lahko samo posebni pribor, ki ga je odobril proizvajalec.

Ime	Številka za naročilo
Organsko sredstvo za odstranjevanje vodnega kamna RM 511 (3 x 100 g prašek)	6.295-987.0
Komplet krp iz bombažnega frotirja	6.370-990.0
Podaljševalna cev za talno šobo (potrebna sta 2 kosa)	4.127-024.0
Talna šoba z lamelami	2.885-465.0
Šoba za nego tekstila	2.863-233.0

Izjava EU o skladnosti

S tem izjavljam, da v nadaljevanju navedeni stroj zaradi svoje zasnove in konstrukcije ter v izvedbi, kakršno dajemo na tržišče, ustreza osnovnim zahtevam glede varnosti in varovanja zdravja v skladu z EU-direktivami. V primeru sprememb na stroju brez našega soglasja ta izjava izgubi veljavnost.

Izdelek: Parni čistilnik

Tip: 1.092-xxx

Zadevne EU-direktive

2009/125/ES

2014/30/EU

2014/35/EU

Uporabljeni harmonizirani standardi

EN 55014-1: 2017 + A11: 2020

EN 55014-2: 2015

EN 60335-1

EN 60335-2-54

EN 61000-3-2: 2014

EN 61000-3-3: 2013

EN 62233: 2008

Uporabljeni nacionalni standardi

TRD 801

Podpisniki ravnajo po navodilih in s pooblastilom uprave.

Pooblaščená oseba za dokumentacijo:

S. Reiser
Alfred Kärcher SE & Co. KG
Alfred-Kärcher-Str. 28 - 40
71364 Winnenden (Nemčija)
Tel.: +49 7195 14-0
Faks: +49 7195 14-2212
Winnenden, 2020/10/01

Tehnični podatki

SG 4/2

Električni priključek

Napetost omrežja	V	220-240
Število faz	~	1
Omrežna frekvenca	Hz	50
Stopnja zaščite		IPX4
Razred zaščite		I
Grelna moč	W	2250
Zmogljivost črpalke	W	50

Podatki o zmogljivosti naprave

Vsečina rezervoarja	l	1,5
Vsečina kotla	l	0,5
Največji obratovalni tlak	MPa (bar)	0,4 (4,0)
Najvišja delovna temperatura	°C	145
Čas segrevanja	min	3
Količina pare (največ)	g/min	50

Mere in mase

Tipična delovna masa	kg	7,5
Dolžina x širina x višina	mm	460 x 298 x 265

Omrežni kabel

Tip omrežnega kabla	mm ²	H05VV-F 3x1,0
Številka sestavnega dela (EU)		6.647-757.0
Številka sestavnega dela (GB)		6.647-831.0
Dolžina kabla	m	5

Pridrujemo si pravico do tehničnih sprememb.

Spis treści

Ogólne wskazówki	93
Ochrona środowiska	93
Zastosowanie zgodne z przeznaczeniem	93
Symbole na urządzeniu	94
Schemat urządzenia	94
Zabezpieczenia	94
Metody czyszczenia	95
Uruchamianie	95
Obsługa	95
Stosowanie osprzętu	96
Transport	96
Składowanie	96
Czyszczenie i konserwacja	97
Usuwanie usterek	97
Gwarancja	97
Akcesoria i części zamienne	97
Deklaracja zgodności UE	98
Dane techniczne	98

Ogólne wskazówki



Przed rozpoczęciem użytkowania urządzenia należy przeczytać oryginalną instrukcję obsługi oraz załączone

wskazówki dotyczące bezpieczeństwa. Postępować zgodnie z podanymi instrukcjami.

Oba zeszyty przechować do późniejszego wykorzystania lub dla następnego użytkownika.

- Nieprzestrzeganie instrukcji obsługi i wskazówek dotyczących bezpieczeństwa może doprowadzić do uszkodzenia urządzenia i powstania zagrożeń dla osoby obsługującej oraz innych osób.
- Ewentualne uszkodzenia transportowe należy niezwłocznie zgłosić sprzedawcy.
- Podczas rozpakowywania urządzenia należy je sprawdzić pod kątem kompletności i uszkodzeń.

Ochrona środowiska



Materiały, z których wykonano opakowania, nadają się do recyklingu. Opakowania poddać utylizacji przyjaznej dla środowiska naturalnego.



Elektryczne i elektroniczne urządzenia zawierają cenne surowce wtórne, a często również takie części składowe jak baterie, akumulatory lub olej, które w razie niewłaściwej obsługi lub nieprawidłowej

utylizacji mogą stanowić potencjalne zagrożenie dla zdrowia ludzkiego i środowiska naturalnego. Jednak te części składowe są niezbędne do prawidłowej pracy urządzenia. Urządzeń oznaczonych tym symbolem nie można wyrzucać do odpadów z gospodarstw domowych.



Wskazówki dotyczące składników (REACH)

Aktualne informacje dotyczące składników można znaleźć na stronie: www.kaercher.com/REACH

Zastosowanie zgodne z przeznaczeniem

- Urządzenie jest przeznaczone do czyszczenia przy użyciu pary i może być używane wraz z odpowiednim osprzętem w sposób opisany w niniejszej instrukcji.
- Urządzenie jest przeznaczone do zastosowań komercyjnych.
- Urządzenie nie jest przeznaczone do zastosowań przemysłowych.

Symbole na urządzeniu

	Para UWAGA – Niebezpieczeństwo poparzenia
	Niebezpieczeństwo oparzenia się o gorące powierzchnie!

Schemat urządzenia

Opis urządzenia

Rysunek A

- 1 Uchwyt na dyszę punktową
- 2 Schowek na akcesoria
- 3 Pozycja dyszy ręcznej w schowku na akcesoria
- 4 Położenie przewodu parowego w schowku na akcesoria
- 5 Przewód zasilający
- 6 Siatka do przechowywania przewodu zasilającego
- 7 Uchwyt (składany)
- 8 Pokrywa urządzenia
- 9 Zamknięcie pokrywy urządzenia
- 10 Obudowa
- 11 Pokrywa gniazda urządzenia
- 12 Tabliczka znamionowa
- 13 Włacznik pary
- 14 Pistolet parowy
- 15 Przycisk blokujący
- 16 Blokada (zabezpieczenie przed dziećmi)
- 17 Położenie pistoletu parowego w schowku na akcesoria
- 18 Panel obsługi
- 19 Siatka do przechowywania akcesoriów
- 20 Zamknięcie zbiornika
- 21 Zbiornik świeżej wody (wyjmowany)
- 22 Zakrętka zabezpieczająca (kocioł parowy)
- 23 Przewód parowy
- 24 Wtyczka parowa
- 25 Rurka przedłużająca (wyposażenie specjalne)
- 26 Dysza punktowa
- 27 Dysza ręczna
- 28 Dysza podłogowa z lamelkami (wyposażenie specjalne)
- 29 Ścierka do podłóg (wyposażenie specjalne)
- 30 Szczotka okrągła (duża) (wyposażenie specjalne)

- 31 Dysza płaska
- 32 Szczotka płaska
- 33 Dysza dużej mocy
- 34 Szczotka okrągła (mała)
- 35 Nakładka z mikrofibry
- 36 Odkamieniacz

Panel obsługi

Rysunek B

- 1 Kontrolka „Odkamienianie” (kolor czerwony)
- 2 Kontrolka „Nagrzewanie”: proces nagrzewania (kolor czerwony), gotowość do pracy (kolor zielony)
- 3 Przycisk resetowania „Odkamienianie”
- 4 Kontrolka „Brak wody” (kolor czerwony)
- 5 Przelącznik „Tryb”: praca z użyciem pary (góra), VAPOHYDRO (dół)
- 6 Przelącznik „Nagrzewanie” (wł./wył.)

Zabezpieczenia

Zabezpieczenia służą ochronie użytkownika i nie wolno ich dezaktywować ani omijać.

Regulator ciśnienia

Podczas pracy regulator ciśnienia utrzymuje możliwe stałe ciśnienie w kotle parowym. Po osiągnięciu maksymalnego ciśnienia roboczego w kotle nagrzewanie wyłącza się, a następnie włącza się ponownie w razie spadku ciśnienia w kotle na skutek poboru pary.

Termostat braku wody

Gdy w kotle kończy się woda, wzrasta temperatura układu nagrzewania. Termostat braku wody wyłącza nagrzewanie, a kontrolka „Brak wody” świeci się na czerwono. Ponowne uruchomienie nagrzewania nie jest możliwe do czasu ostygnięcia lub ponownego napełnienia kotła.

Termostat zabezpieczający

- W przypadku awarii termostatu braku wody i przegrzania urządzenia termostat zabezpieczający wyłącza urządzenie.
- W celu zresetowania termostatu zabezpieczającego należy zwrócić się do serwisu KÄRCHER.

Zakrętka zabezpieczająca

- Zakrętka zabezpieczająca zamyka kocioł, z którego wnętrza oddziałuje ciśnienie pary. W przypadku, gdy regulator pary ulegnie uszkodzeniu i w kotle wytworzy się nadciśnienie, w zakrętce zabezpieczającej otwiera się zawór nadciśnieniowy i para wydostaje się przez zakrętkę na zewnątrz.
- Przed ponownym uruchomieniem urządzenia należy skontaktować się z najbliższym serwisem KÄRCHER.

Metody czyszczenia

Odswieżanie tekstyliów

Przed poddaniem tekstyliów działaniu urządzenia należy zawsze sprawdzić ich odporność na oddziaływanie urządzenia w zakrytym miejscu: najpierw poddać materiał działaniu pary i zaczekać aż wyschnie, po czym sprawdzić pod kątem odbarwień lub odkształceń.

Czyszczenie powierzchni powlekanych lub lakierowanych

Podczas czyszczenia powierzchni lakierowanych lub powlekanych tworzywem sztucznym, takich jak meble kuchenne i domowe, drzwi, parkiet, linoleum, może dojść do odpadnięcia wosku, politur, mebli, powłok z tworzywa sztucznego lub farby albo do powstania plam. Podczas czyszczenia tych powierzchni wystarczy poddać ściereczkę na krótko działaniu pary, po czym wytrzeć nią powierzchnie.

Czyszczenie szkła

W sezonach szczególnie niskich temperatur należy podgrzać szybę. W tym celu należy lekko zaparować całą powierzchnię szkła z odległości ok. 50 cm. Pozwala to uniknąć naprężeń powierzchni, które mogą prowadzić do pęknięcia szkła.

Uruchamianie

Montaż akcesoriów

1. Otworzyć pokrywę gniazda urządzenia i mocno wciśnąć wtyczkę parową do urządzenia.
2. Podłączyć odpowiedni element (dysza podłogowa, dysza ręczna lub dysza punktowa) do pistoletu parowego. Wsunąć części jedna w drugą, aż zatrzaśnie się przycisk blokujący na pistolecie parowym.
3. W razie potrzeby użyć rurek przedłużających (wyposażenie specjalne). Wsunąć części jedna w drugą, aż zatrzaśnie się odpowiedni przycisk blokujący.
4. Nacisnąć przycisk blokujący, aby rozłączyć elementy.

Napełnianie wodą

Wskazówka

Nie napełniać czystą wodą destylowaną! Stosować maksymalnie 50% wody destylowanej zmieszanej z wodą z kranu.

1. Odblokować i otworzyć pokrywę urządzenia.
 2. Sprawdzić stabilne osadzenie zakrętki zabezpieczającej.
 3. Wyjąć zbiornik świeżej wody.
- Rysunek C**
4. Otworzyć zamknięcie zbiornika świeżej wody.
 5. Wlać maksymalnie 1,5 litra wody z kranu do zbiornika świeżej wody.

Nie używać żadnych środków czyszczących!

6. Zamknąć zamknięcie zbiornika.
7. Włożyć zbiornik świeżej wody.
8. Zamknąć i zablokować pokrywę urządzenia.

Obsługa

Włączanie urządzenia

- Nagrzewanie włącza się wielokrotnie podczas użytkowania (kontrolka świeci się na czerwono), aby utrzymać ciśnienie w kotle.

- Jeżeli urządzenie zostanie włączone bez wody, najpierw kontrolka „Nagrzewanie” świeci się na czerwono, dopóki termostat braku wody nie wyłączy nagrzewania. Następnie na czerwono zaświeci się kontrolka „Brak wody”.
1. Podłączyć wtyczkę sieciową do gniazdko.
 2. Odblokować i otworzyć pokrywę urządzenia.

Wskazówka

Podczas pracy pokrywa urządzenia musi pozostać otwarta, aby widoczne były kontrolki.

3. Włączyć urządzenie za pomocą przełącznika „Nagrzewanie”. Kontrolka świeci się na czerwono.

Wskazówka

Pełna moc grzewcza jest dostępna tylko wtedy, gdy podczas nagrzewania do urządzenia podłączona jest wtyczka parowa. Jeśli kontrolka „Nagrzewanie” świeci się na zielono, system jest gotowy do pracy.

4. Na czas transportu urządzenia wyłączyć nagrzewanie przełącznikiem.
5. Nacisnąć włącznik pary, para wydostanie się na zewnątrz. Zawsze najpierw skierować pistolet parowy na ściereczkę, aż para będzie wydostawać się równomiernie.

VAPOHYDRO

- W miejscach wilgotnych brud można również sptukować zamiast zbierać ściereczką. W tym celu należy użyć trybu VAPOHYDRO, aby uzyskać wysoką wilgotność strumienia pary. Wypływa wówczas gorący strumień wody, który w największym stopniu pozwala uzyskać efekt płukania.
- Zaleca się stosowanie VAPOHYDRO np. w połączeniu z dyszą punktową do czyszczenia łazienki.
- Podczas pracy ze ściereczkami (dysza podłogowa, dysza ręczna) należy używać trybu parowego, aby utrzymać niski poziom wilgotności strumienia pary. Zwiększa to zdolność pary do rozpuszczania brudu.

Wskazówka

W trybie VAPOHYDRO kocioł opróżnia się szybciej, co oznacza, że można go używać tylko przez krótki czas.

1. Włączyć/wyłączyć VAPOHYDRO za pomocą przełącznika „Tryb”.

Uzupełnianie wody

Wskazówka

Jeśli woda ze zbiornika świeżej wody zostanie zużyta, świeci się na czerwono kontrolka „Brak wody”.

Wskazówka

Jeśli pompa nie dostarcza wody, mimo że zbiornik świeżej wody jest pełny, należy odkamienić kocioł.

1. Wyjąć zbiornik świeżej wody.
2. Otworzyć zamknięcie zbiornika świeżej wody.
3. Wlać maksymalnie 1,5 litra wody z kranu do zbiornika świeżej wody.
4. Zamknąć zamknięcie zbiornika.
5. Włożyć zbiornik świeżej wody, kontrolka „Brak wody” zgaśnie. Kontrolka „Nagrzewanie” świeci się na czerwono, a następnie po zakończeniu procesu nagrzewania – na zielono, system jest gotowy do pracy.

Zdejmowanie osprzętu

⚠ NIEBEZPIECZEŃSTWO

Zagrożenie powodowane przez gorącą wodę

Niebezpieczeństwo poparzenia

Nigdy nie odłączaj akcesoriów, gdy wydobywa się para, ponieważ może kapać gorąca woda. Poczekać, aż urządzenie ostygnie.

Wyłączanie urządzenia

1. Wyłączyć urządzenie za pomocą przełącznika „Nagrzewanie”.
2. Zamknąć i zablokować pokrywę urządzenia.
3. Odchylić pokrywę gniazda urządzenia i wyciągnąć wtyczkę parową z urządzenia.
4. Odłączyć wtyczkę od gniazdko.

Przechowywanie urządzenia

Wskazówka

Należy zawsze odczekać, aż szczotki ostygną, aby uniknąć deformacji włosów.

1. Odblokować i otworzyć pokrywę urządzenia.
2. Wyjąć zbiornik świeżej wody, otworzyć zamknięcie zbiornika, wylać wodę, zamknąć zamknięcie zbiornika i z powrotem włożyć zbiornik świeżej wody.

Rysunek D

3. Włożyć dyszę punktową do uchwytu w pokrywce urządzenia.
4. Pistolet parowy z przewodem parowym, dyszę ręczną oraz małe części umieścić w schowku na akcesoria.
5. Zamknąć i zablokować pokrywę urządzenia.
6. Włożyć przewód zasilający do siatki do przechowywania.

Stosowanie osprzętu

Wskazówka

Pozostałości środka do czyszczenia lub emulsji pielęgnacyjnej znajdujące się jeszcze na czyszczonej powierzchni mogą być podczas czyszczenia parą przyczyną powstawania smug, które jednak znikają po kilkakrotnym użyciu.

Pistolet parowy

Przykłady zastosowania pistoletu parowego bez osprzętu:

- Usuwanie zapachów i zagniecień z wiszących ubrań poprzez poddanie je działaniu pary z odległości 10–20 cm.
- Odkurzenie na wilgotno poprzez poddanie ściereczki na krótko działaniu pary, a następnie wytarcie nią mebli.

Dysza punktowa

- Efekt czyszczenia jest tym silniejszy, im bliżej dyszy znajduje się zabrudzone miejsce, ponieważ temperatura i ciśnienie pary są największe bezpośrednio przy jej wylocie.
- Dysza punktowa z różnymi nasadkami nadaje się do czyszczenia trudno dostępnych miejsc, takich jak narożniki, fugi itp., a także żaluzji, grzejników centralnego ogrzewania, toalet, stali nierdzewnej, okien, lusterek, armatury, powierzchni powlekanych i emaliowanych oraz do rozpuszczania plam.
- Dysza dużej mocy zwiększa prędkość wypływu pary. Dzięki temu dobrze nadaje się do czyszczenia szczególnie uporczywych zabrudzeń, wydmuchiwanie narożników, fug itp.

Wskazówka

Szczotka okrągła nie nadaje się do czyszczenia delikatnych powierzchni.

Dysza podłogowa

Dysza podłogowa z lamelkami (wyposażenie specjalne)

- Do higienicznego czyszczenia gładkich powierzchni dzięki wyższej temperaturze powierzchni.

- W celu uzyskania higienicznego efektu czyszczenia należy skierować parę bezpośrednio nad twardą powierzchnię z prędkością roboczą maks. 30 cm/s.

Zastosowanie ścierki do podłóg (wyposażenie specjalne)

Regularnie odwracać i wymieniać ścierekę do podłóg, aby lepiej zbierała brud.

1. Zamocować ścierekę do podłóg na dyszy podłogowej. W tym celu złożyć ścierekę wzdłuż i umieścić na niej dyszę podłogową, otworzyć klamry mocujące, włożyć końce ścierki w otwory i mocno naprężyć, zamknąć klamry mocujące.

⚠ OSTROŻNIE

Zagrożenie ze strony klamr mocujących

Niebezpieczeństwo zmiążdżenia

Nie wkładać palców pomiędzy klamry mocujące.

Dysza ręczna

Nadaje się do małych powierzchni zmywalnych, kabin prysznicowych, lusterek tkanin meblowych.

1. Nałożyć nakładkę z mikrofibry na dyszę ręczną.

Dysza do mycia okien (wyposażenie specjalne)

Numer katalogowy 2.863-025.0

1. Zaparować równomiernie szklaną powierzchnię z odległości ok. 20 cm.
2. Wyłączyć dopływ pary.
3. Ściągać wodę ze szklanej powierzchni pasami od góry do dołu przy użyciu gumowego ściągacza.
4. Po każdym pasie wytrzeć do sucha gumowy ściągacz i dolną krawędź okna.

Dysza do pielęgnacji tekstyliów (wyposażenie specjalne)

Numer katalogowy 2.863-233.0

Do odświeżania wiszących tekstyliów, takich jak marynarki czy firanki, za pomocą dwóch funkcji:

- Usuwanie klączek z ubrań za pomocą szczotki od nitek.
- Parowanie i usuwanie zagniecień z tekstyliów (usuwane są również zapachy).

Wskazówka

Para wydostaje się po naciśnięciu włącznika pary. Zawsze najpierw skierować pistolet parowy na ściereczkę, aż para będzie wydostawać się równomiernie.

Transport

⚠ OSTROŻNIE

Nieuwzględnianie masy urządzenia

Niebezpieczeństwo odniesienia obrażeń i uszkodzenia
Podczas transportu zwrócić uwagę na masę urządzenia.

1. Nosić urządzenie, trzymając za uchwyt i rurkę przedłużającą (wyposażenie specjalne).
2. Na czas transportu w pojazdach należy zabezpieczyć urządzenie przed ślizganiem się i przechyleniem zgodnie z obowiązującymi przepisami.

Składowanie

⚠ OSTROŻNIE

Nieuwzględnianie masy urządzenia

Niebezpieczeństwo odniesienia obrażeń i uszkodzenia
Podczas składowania uwzględnić masę urządzenia.
To urządzenie może być przechowywane tylko wewnątrz pomieszczeń.

Czyszczenie i konserwacja

⚠ NIEBEZPIECZEŃSTWO

Niebezpieczeństwo porażenia prądem

Obrażenia z powodu dotknięcia elementów przewodzących prąd

Wylączyć urządzenie.

Odłączyć wtyczkę sieciową.

⚠ NIEBEZPIECZEŃSTWO

Zagrożenie powodowane przez gorącą wodę, parę i gorące powierzchnie

Niebezpieczeństwo oparzeń spowodowanych przez gorące powierzchnie i ciecz

Przed rozpoczęciem jakichkolwiek prac poczekać, aż urządzenie ostygnie.

Plukanie kotła

Kocioł parownicy plukać co najmniej po każdym 5. napełnieniu.

1. Wyjąć akcesoria ze schowka.

2. Odłączyć przewód parowy od urządzenia.

3. Napełnić kocioł parowy wodą i mocno nim potrząsnąć. W ten sposób następuje uwolnienie złogów kamienia, które osadziły się na dnie kotła.

4. Wylać wodę.

Rysunek E

Odkamienianie kotła

W celu usunięcia również kamienia przywierającego do ścianek kotła, zalecamy czyszczenie kotła przy użyciu odkamieniacza organicznego KÄRCHER RM 511. Odkamieniacz organiczny KÄRCHER RM 511 jest produktem na bazie kwasu cytrynowego, który ulega całkowitej biodegradacji.

UWAGA

Niebezpieczeństwo związane z nieodpowiednimi środkami do odkamieniania

Niebezpieczeństwo uszkodzenia

Stosować wyłącznie środki do odkamieniania zatwierdzone przez firmę KÄRCHER, aby uniknąć uszkodzenia urządzenia. Nie używać octu ani podobnych środków.

UWAGA

Niebezpieczeństwo związane z roztworem odkamieniającym

Niebezpieczeństwo uszkodzenia

Nigdy nie wlewać roztworu odkamieniającego do zbiornika świeżej wody, ponieważ spowoduje to uszkodzenie pompy.

1. Odłączyć wtyczkę od gniazdka.

2. Odkręcić zakrętkę zabezpieczającą i całkowicie opróżnić kocioł parowy z wody.

3. Całkowicie rozpuścić jedną saszetkę odkamieniacza w 0,5 litra ciepłej wody, ciągle mieszając.

4. Wlać roztwór odkamieniający do kotła. Podczas procesu odkamieniania nie przykręcać zakrętki zabezpieczającej do urządzenia.

⚠ NIEBEZPIECZEŃSTWO

Niebezpieczeństwo związane z wdychaniem aerozoli

Zagrożenie dla zdrowia

Nie używać urządzenia, gdy w kotle znajduje się jeszcze środek do odkamieniania.

5. Pozostawić roztwór odkamieniający na ok. 8 godzin (na noc), aby mógł odpowiednio zadziałać.

6. Wylać roztwór odkamieniający. Przeplukać kocioł jeszcze co najmniej dwukrotnie zimną wodą, aby w urządzeniu nie pozostały żadne pozostałości. Wkręcić zakrętkę zabezpieczającą.

7. Odblokować i otworzyć pokrywę urządzenia.

8. Włączyć urządzenie.

9. Naciśnąć przycisk resetowania, aż zgaśnie kontrolka „Odkamienianie”. Urządzenie jest teraz gotowe do ponownego użycia.

Wskazówka

Po ok. 20 godzinach pracy kontrolka „Odkamienianie” informuje o konieczności przeprowadzenia kolejnego odkamieniania.

10. Zamknąć i zablokować pokrywę urządzenia.

Usunięcie usterek

⚠ NIEBEZPIECZEŃSTWO

Niebezpieczeństwo porażenia prądem

Obrażenia z powodu dotknięcia elementów przewodzących prąd

Wylączyć urządzenie.

Odłączyć wtyczkę sieciową.

⚠ NIEBEZPIECZEŃSTWO

Zagrożenie powodowane przez gorącą wodę, parę i gorące powierzchnie

Niebezpieczeństwo oparzeń spowodowanych przez gorące powierzchnie i ciecz

Przed rozpoczęciem jakichkolwiek prac poczekać, aż urządzenie ostygnie.

⚠ NIEBEZPIECZEŃSTWO

Niebezpieczeństwo związane z niewłaściwym wykonaniem naprawy

Zagrożenie dla zdrowia i niebezpieczeństwo uszkodzenia

Urządzenie powinno być naprawiane wyłącznie przez autoryzowany serwis.

Kontrolka „Brak wody” świeci się na czerwono

1. Uzupelnić wodę.

Kontrolka „Odkamienianie” świeci się na czerwono

1. Odkamienić urządzenie.

Serwis

Jeśli usterka nie może zostać usunięta, urządzenie musi zostać skontrolowane w serwisie.

Gwarancja

W każdym kraju obowiązują warunki gwarancji określone przez dystrybutora. Ewentualne usterki urządzenia usuwane są w okresie gwarancji bezpłatnie, o ile spowodowane są błędem materiałowym lub produkcyjnym. W sprawach napraw gwarancyjnych prosimy kierować się z dowodem zakupu do dystrybutora lub do autoryzowanego punktu serwisowego.

(Adres znajduje się na odwrocie)

Akcesoria i części zamienne

Należy stosować tylko oryginalne akcesoria i części zamienne, ponieważ gwarantują one bezpieczną i bezawaryjną pracę urządzenia.

Informacje dotyczące akcesoriów i części zamiennych można znaleźć na stronie www.kaercher.com.

Wypożyczenie specjalne

Można stosować wyłącznie wyposażenie specjalne zatwierdzone przez producenta.

Nazwa	Numer katalogowy
Odkamieniacz organiczny RM 511 (3x 100 g proszku)	6.295-987.0
Zestaw ściereczek z bawełny frotte	6.370-990.0
Rurka przedłużająca do dyszy podłogowej (konieczne 2 sztuki)	4.127-024.0
Dysza podłogowa z lamelkami	2.885-465.0
Dysza do pielęgnacji tekstyliów	2.863-233.0

Deklaracja zgodności UE

Niniejszym oświadczamy, że określone poniżej urządzenie odpowiada pod względem koncepcji, konstrukcji oraz wprowadzonej przez nas do handlu wersji obowiązującym zasadniczym wymogom dyrektywy UE dotyczącym bezpieczeństwa i zdrowia. Wszelkie niezgodności z nami modyfikacje urządzenia powodują utratę ważności tego oświadczenia.

Produkt: Parowe urządzenia czyszczące

Typ: 1.092-xxx

Obowiązujące dyrektywy UE

2009/125/WE

2014/30/UE

2014/35/UE

Zastosowane normy zharmonizowane

EN 55014-1: 2017 + A11: 2020

EN 55014-2: 2015

EN 60335-1

EN 60335-2-54

EN 61000-3-2: 2014

EN 61000-3-3: 2013

EN 62233: 2008

Zastosowane normy krajowe

TRD 801

Niżej podpisane osoby działają na zlecenie i z upoważnienia zarządu.



H. Jenner

Chairman of the Board of Management



S. Reiser

Director Regulatory Affairs & Certification

Administrator dokumentacji:

S. Reiser

Alfred Kärcher SE & Co. KG

Alfred-Kärcher-Str. 28 - 40

71364 Winnenden (Germany)

Tel.: +49 7195 14-0

Faks: +49 7195 14-2212

Winnenden, 2020/10/01

Dane techniczne

SG 4/2

Przyłącze elektryczne		
Napięcie sieciowe	V	220-240
Faza	~	1
Częstotliwość sieciowa	Hz	50
Stopień ochrony		IPX4
Klasa ochrony		I
Moc grzewcza	W	2250
Moc pompy	W	50

Wydajność urządzenia		
Pojemność zbiornika	l	1,5
Pojemność kotła	l	0,5
Maksymalne ciśnienie robocze	MPa (bar)	0,4 (4,0)
Maksymalna temperatura robocza	°C	145
Czas rozgrzewania	min	3
Ilość pary (maks.)	g/min	50

Wymiary i masa		
Typowy ciężar roboczy	kg	7,5
Dł. x szer. x wys.	mm	460 x 298 x 265

Kabel sieciowy		
Typ kabla sieciowego	mm ²	H05VV-F 3x1,0
Numer części (EU)		6.647-757.0
Numer części (GB)		6.647-831.0
Długość kabla	m	5

Zmiany techniczne zastrzeżone.

Cuprins

Indicații generale	99
Protecția mediului	99
Utilizarea conform destinației	99
Simboluri pe aparat	99
Privire de ansamblu aparat	99
Dispozitive de siguranță	100
Metode de curățare	100
Punerea în funcțiune	100
Operarea	100
Utilizarea accesoriilor	101
Transport	102
Depozitarea	102
Îngrijirea și întreținerea	102
Remediarea defecțiunilor	103
Garanție	103
Accesorii și piese de schimb	103
Declarație de conformitate UE	103
Date tehnice	104

Indicații generale



Înainte de prima utilizare a aparatului, citiți aceste instrucțiuni de utilizare originale și indicațiile de siguranță aferente.

Respectați aceste instrucțiuni.

Păstrați ambele manuale pentru utilizarea ulterioară sau pentru viitorul posesor.

- Dacă nu sunt respectate instrucțiunile de utilizare și indicațiile de siguranță, pot apărea defecțiuni la nivelul aparatului și pericole pentru operator și alte persoane.
- Dacă intervin defecțiuni la transport, informați imediat distribuitorul.
- La despachetare, verificați conținutul pentru a vă asigura că nu lipsesc accesoriile și că nu există alte deteriorări.

Protecția mediului



Materialele de ambalare sunt reciclabile. Vă rugăm să eliminați ambalajele în mod ecologic.



Aparatele electrice și electronice conțin materiale reciclabile prețioase și, uneori, componente precum baterii, acumulatori sau uleiuri, care, în cazul utilizării incorecte sau al eliminării

necorespunzătoare, pot reprezenta un potențial pericol pentru sănătatea oamenilor și pentru mediul înconjurător. Pentru funcționarea corectă a aparatului, aceste componente sunt necesare. Aparatele marcate cu acest simbol nu trebuie aruncate la gunoierul menajer.

Observații referitoare la materialele conținute (REACH)

Informații actuale referitoare la materialele conținute puteți găsi la adresa: www.kaercher.com/REACH

Utilizarea conform destinației

- Aparatul este destinat curățării cu aburi și poate fi utilizat cu accesoriile adecvate, așa cum este descris în aceste instrucțiuni de utilizare.
- Acest aparat este adecvat pentru uz comercial.
- Acest aparat este adecvat exclusiv pentru uzul personal.

Simboluri pe aparat



Abur
ATENȚIE - Pericol de opărire



Pericol de arsuri din cauza suprafețelor fierbinți!

Privire de ansamblu aparat

Descrierea aparatului

Figura A

- ① Depozitare pentru duza cu jet punctiform
- ② Compartiment pentru accesorii
- ③ Poziția duzei manuale în compartimentul pentru accesorii
- ④ Poziția furtunului de abur în compartimentul pentru accesorii
- ⑤ Cablu de rețea
- ⑥ Plasă de depozitare pentru cablu de rețea
- ⑦ Mâner de transport (pliabil)
- ⑧ Capacul aparatului
- ⑨ Închiderea capacului aparatului
- ⑩ Carcasa
- ⑪ Capacul prizei aparatului
- ⑫ Plăcuță de tip
- ⑬ Comutator de abur
- ⑭ Pistol cu aburi
- ⑮ Buton de blocare
- ⑯ Blocare (blocare de siguranță pentru copii)
- ⑰ Poziția pistolului cu aburi în compartimentul pentru accesorii
- ⑱ Interfață de operare
- ⑲ Plasă de depozitare pentru accesorii
- ⑳ Capac de recipient
- ㉑ Rezervor de apă proaspătă (detașabil)
- ㉒ Închidere de siguranță (cazan cu abur)
- ㉓ Furtun abur
- ㉔ Fișă de abur
- ㉕ Țeavă de prelungire (accesoriu opțional)
- ㉖ Duză cu jet punctiform
- ㉗ Duză manuală
- ㉘ Duză pentru pardoseală cu lamele (accesoriu opțional)
- ㉙ Lavetă pentru podea (accesoriu opțional)
- ㉚ Perie rotundă (mare) (accesoriu opțional)

- ① Duză plată
- ② Perie plată
- ③ Duză de putere
- ④ Peria rotundă (mică)
- ⑤ Înveliș din microfibră
- ⑥ Dispozitiv de decalcifiere

Interfață de operare

Figura B

- ① Lampă de control - Decalcifiere (roșu)
- ② Lampă de control - Încălzire: Proces de încălzire (roșu), gata de funcționare (verde)
- ③ Buton de resetare - Decalcifiere
- ④ Lampă de control - Lipsă de apă (roșu)
- ⑤ Comutator - Mod: Funcționarea cu abur (sus), VA-POHYDRO (jos)
- ⑥ Comutator - încălzire (pornit/oprit)

Dispozitive de siguranță

Dispozitivele de siguranță servesc la protejarea utilizatorului și nu trebuie să fie eliminate sau eludate în ceea ce privește funcția lor.

Regulator de presiune

Regulatorul de presiune menține în măsura maxim posibilă o presiune constantă a cazanului în timpul funcționării. Când în cazan se atinge presiunea maximă de operare, încălzirea este deconectată, iar atunci când presiunea în cazan scade ca urmare a folosirii aburului, încălzirea repornește.

Termostat lipsă apă

Atunci când apa din cazan se termină, temperatura încălzirii crește. Termostatul de lipsă apă oprește încălzirea, iar lampa de control „Lipsă apă” se aprinde în roșu. Repornirea încălzirii este împiedicată până la răcirea cazanului sau până când acesta este reumplut.

Termostatul de siguranță

- În cazul în care termostatul de lipsă apă nu funcționează și unitatea se supraîncălzește, termostatul de siguranță oprește aparatul.
- Pentru resetarea termostatului de siguranță vă rugăm să vă adresați serviciului pentru clienți KÄRCHER.

Închidere de siguranță

- Închiderea de siguranță închide recipientul de abur față de presiunea care se formează. În cazul în care regulatorul de presiune este defect și în cazan apare o presiune excesivă, o supapă de suprapresiune se deschide în închiderea de siguranță și aburul scapă prin închidere spre exterior.
- Înainte de repunerea în funcțiune a aparatului, adresați-vă serviciului pentru clienți KÄRCHER.

Metode de curățare

Împropăatarea materialelor textile

Înainte de tratarea cu aparatul, verificați întotdeauna compatibilitatea materialelor textile într-un loc ascuns: Mai întâi se evaporă, apoi se lasă să se usuce și apoi se verifică dacă s-a schimbat culoarea sau forma.

Curățarea suprafețelor acoperite sau lăcuite

La curățarea suprafețelor lăcuite sau acoperite cu plastic, cum ar fi mobila de bucătărie și de sufragerie, ușile, parchetul, linoleumul, se pot desprinde ceara, luciul de mobilă, învelișurile din plastic sau vopseaua sau pot apărea pete. Când curățați aceste suprafețe, aburiți scurt o lavetă și ștergeți cu ea suprafețele.

Curățarea sticlei

Preîncălziți geamul în anotimpurile cu temperaturi deosebit de scăzute. Pentru aceasta, aburiți ușor întreaga suprafață de sticlă de la o distanță de aproximativ 50 cm. Astfel se evită tensiunile de pe suprafață care pot duce la spargerea sticlei.

Punerea în funcțiune

Montarea accesoriilor

1. Deschideți capacul prizei aparatului și introduceți ferm fișa de abur în aparat.
2. Conectați accesoriul (duza pentru pardoseală, duza manuală sau duza cu jet punctiform) la pistolul cu aburi. Împingeți piesele una în cealaltă până când butonul de blocare de pe pistolul cu aburi se blochează.
3. Utilizați țevi de prelungire (accesorii speciale) dacă este necesar. Împingeți piesele una în cealaltă până când se blochează butonul de blocare respectiv.
4. Apăsăți butonul de blocare pentru a deconecta accesoriile.

Umplerea cu apă

Indicație

Nu umpleți cu apă distilată pură! Utilizați cel mult 50% apă distilată amestecată cu apă de la robinet.

1. Deblocați și deschideți capacul aparatului.
2. Verificați dacă închiderea de siguranță este fixată ferm.
3. Îndepărtați rezervorul de apă proaspătă.

Figura C

4. Deschideți capacul rezervorului de apă proaspătă.
 5. Umpleți rezervorul de apă proaspătă cu maximum 1,5 litri de apă de la robinet.
- Nu folosiți nicio substanță de curățare!**
6. Închideți capacul de recipient.
 7. Introduceți rezervorul de apă proaspătă.
 8. Închideți și blocați capacul aparatului.

Operarea

Pornirea aparatului

- Încălzirea continuă să pornească în timpul utilizării (lampa de control se aprinde în roșu) pentru a menține presiunea în cazan.
 - Dacă aparatul este pornit fără apă, lampa de control „Încălzire” se aprinde mai întâi în roșu până când termostatul de lipsă apă deconectează încălzirea. După aceea, lampa de control „Lipsă apă” se aprinde în roșu.
1. Introduceți fișa de rețea în priză.
 2. Deblocați și deschideți capacul aparatului.

Indicație

În timpul funcționării, capacul aparatului trebuie să rămână deschis, astfel încât să poată fi văzute lămpile de control.

3. Porniți aparatul cu ajutorul comutatorului - Încălzire. Lampa de control luminează cu roșu.

Indicație

Randamentul maxim de încălzire este disponibil numai dacă fișa de abur este conectată la aparat în timpul încălzirii. Dacă lampa de control „Încălzire” se aprinde în verde, sistemul este gata de funcționare.

4. Opriiți încălzirea de la întrerupător în vederea transportului aparatului.
5. Apăsați comutatorul de abur, aburul iese. Îndreptați întotdeauna pistolul cu aburi mai întâi spre o lavetă până când aburul iese uniform.

VAPOHYDRO

- În zonele umede, murdăria poate fi, de asemenea, clătită în loc să fie îndepărtată cu cârpa. Pentru a face acest lucru, utilizați modul VAPOHYDRO pentru a menține o umiditate ridicată în jetul de abur. Astfel iese un jet de apă fierbinte care oferă cel mai mare efect de clătire.
- Se recomandă utilizarea VAPOHYDRO, de exemplu, în combinație cu duza cu jet punctiform pentru curățarea în baie.
- Atunci când lucrați cu cârpe (duza pentru pardoseală, duza manuală), utilizați modul de funcționare cu abur pentru a menține un nivel scăzut de umiditate în jetul de abur. Puterea de dizolvare a murdăriei de către abur este astfel îmbunătățită.

Indicație

În modul VAPOHYDRO, cazanul se golește mai repede, ceea ce înseamnă că poate fi utilizat doar pentru perioadă scurtă de timp.

1. Porniți/opriți VAPOHYDRO cu ajutorul comutatorului - mod.

Completarea cu apă

Indicație

Dacă apa din rezervorul de apă proaspătă este epuizată, lampa de control „Lipsă de apă” se aprinde în roșu.

Indicație

Dacă pompa nu livrează apă chiar dacă rezervorul de apă proaspătă este plin, cazanul trebuie să fie decalcficat.

1. Îndepărtați rezervorul de apă proaspătă.
2. Deschideți capacul rezervorului de apă proaspătă.
3. Umpleți rezervorul de apă proaspătă cu maximum 1,5 litri de apă de la robinet.
4. Închideți capacul de recipient.
5. Introduceți rezervorul de apă proaspătă, lampa de control „Lipsă de apă” se stinge. Lampa de control „Încălzire” se aprinde în roșu și apoi în verde la sfârșitul procesului de încălzire, sistemul este gata de funcționare.

Separarea accesoriilor

⚠ PERICOL

Pericol din cauza apei calde

Pericol de opărire

Nu deconectați niciodată accesoriile în timp ce iese abur, deoarece apa fierbinte se poate scurge. Lăsați aparatul să se răcească mai întâi.

Oprirea aparatului

1. Opriiți aparatul cu ajutorul comutatorului - Încălzire.
2. Închideți și blocați capacul aparatului.
3. Rabatați în jos capacul prizei aparatului și scoateți fișa de abur din aparat.
4. Scoateți fișa de rețea din priză.

Depozitarea aparatului

Indicație

Lăsați întotdeauna periile să se răcească pentru a evita orice deformare a perilor.

1. Deblocați și deschideți capacul aparatului.
2. Scoateți rezervorul de apă proaspătă, deschideți capacul rezervorului, turnați apa, închideți capacul de recipient și înlocuiți rezervorul de apă proaspătă.

Figura D

3. Cuplați duza cu jet punctiform în tava din capacul aparatului.
4. Așezați pistolul cu aburi cu furtun de abur, duza manuală și piesele mici în compartimentul pentru accesorii.
5. Închideți și blocați capacul aparatului.
6. Conectați cablul de rețea în compartimentul pentru accesorii.

Utilizarea accesoriilor

Indicație

În cadrul curățării cu abur, reziduurile de substanțe de curățare sau emulsiile de îngrijire aplicate pe suprafața de curățat pot cauza formarea dungilor, care însă dispar după multiple aplicări.

Pistol cu aburi

Exemple de utilizare a pistolului cu aburi fără accesorii:

- Eliminați mirosurile și cutele de pe hainele atârnate, prin aburirea acestora de la o distanță de 10-20 cm.
- Ștergerea prafului umed prin aburirea scurtă a unei cârpe și ștergerea acesteia pe mobilă.

Duză cu jet punctiform

- Efectul de curățare este cu atât mai mare cu cât duza este ținută mai aproape de zona murdară, deoarece temperatura și presiunea aburului sunt cele mai mari direct în momentul în care acesta iese.
- Duza cu jet punctiform cu diverse accesorii este potrivită pentru curățarea locurilor greu accesibile, cum ar fi colțuri, îmbinări etc., jaluzele, încălzire centrală, toalete, oțel inoxidabil, ferestre, oglinzi, accesorii, suprafețe acoperite și emailate, dizolvarea petelor.
- Duza de putere mărește viteza de ieșire a aburului. Prin urmare, este foarte potrivită pentru curățarea murdăriei deosebit de persistente, suflarea colțurilor, a îmbinărilor etc.

Indicație

Peria rotundă nu este potrivită pentru curățarea suprafețelor sensibile.

Duză pentru pardoseală

Duză pentru pardoseală cu lamele (accesoriu opțional)

- Pentru curățarea igienică a suprafețelor netede datorită temperaturii mai ridicate a suprafeței.
- Pentru un rezultat de curățare igienică, aplicați aburul direct pe suprafața dură, la o viteză de lucru de maximum 30 cm/secundă.

Utilizarea lavetei pentru podea (accesoriu opțional)

Întoarceți și schimbați periodic laveta pentru podea pentru a îmbunătăți colectarea murdăriei.

1. Fixați laveta pentru podea la duza pentru pardoseală. Pentru a face acest lucru, pliați laveta pentru podea pe lungime și așezați duza pentru pardoseală pe ea, deschideți clemele de fixare, plasați capetele lavetei în deschideri și strângeți-le ferm, închideți clemele de prindere.

⚠ **PRECAUȚIE**

Pericol din cauza clemelor de prindere

Pericol de strivire

Nu vă puneți degetele între clemele de prindere.

Duză manuală

Potrivit pentru suprafețe mici lavabile, cabine de duș, oglinzi sau țeșături de mobilier.

1. Trageți învelișul din microfibre peste duza manuală.

Duză pentru ferestre (accesoriu opțional)

Număr de comandă 2.863-025.0

1. Aplicați aburul pe suprafața de sticlă în mod uniform, de la o distanță de aproximativ 20 cm.
2. Întrerupeți alimentarea cu abur.
3. Desprindeți suprafața de sticlă în benzi de sus în jos cu lamela de cauciuc.
4. Ștergeți lamela de cauciuc și marginea inferioară a ferestrei după fiecare bandă.

Duză pentru îngrijirea textilelor (accesoriu special)

Număr de comandă 2.863-233.0

Pentru împrăștierea materialelor textile atârinate, cum ar fi jachete sau perdele, prin intermediul a două funcții:

- Îndepărtarea scamei de pe articole de îmbrăcăminte cu ajutorul dispozitivului de ridicare a firului.
- Aburirea și netezirea materialelor textile (îndepărtează și mirosurile).

Indicație

Aburul iese atunci când este acționat comutatorul de abur. Întotdeauna îndreptați mai întâi pistolul cu aburi spre o lavetă până când aburul iese uniform.

Transport

⚠ **PRECAUȚIE**

Nerespectarea greutății

Pericol de accidentare și de deteriorare

La transport țineți cont de greutatea aparatului.

1. Pentru transport, prindeți aparatul de mânerul de transport și de țeava de prelungire (accesoriu special).
2. La transportarea aparatului în vehicule, ancorați-l în conformitate cu directivele aplicabile, pentru a preveni alunecarea și răsturnarea.

Depozitarea

⚠ **PRECAUȚIE**

Nerespectarea greutății

Pericol de accidentare și de deteriorare

La depozitare țineți cont de greutatea aparatului.

Aparatul poate fi depozitat numai în interior.

Îngrijirea și întreținerea

⚠ **PERICOL**

Pericol de electrocutare

Rânniri cauzate de atingerea pieselor aflate sub tensiune

Opriti aparatul.

Scoateți ștecărul.

⚠ **PERICOL**

Pericol din cauza apei fierbinți, a aburului și a suprafețelor fierbinți

Pericol de opărire și arsuri

Lăsați aparatul să se răcească înainte de efectuarea oricăror lucrări.

Clătirea cazanului

Cazanul aparatului de curățat cu aburi trebuie golit cel târziu după fiecare a 5-a umplere a rezervorului.

1. Scoateți accesoriile din compartimentul pentru accesorii.
2. Decuplați furtunul de abur de la aparat.
3. Umpleți cazanul de abur cu apă și agitați puternic. Astfel se desprind depozitele de calcar care s-au depus pe fundul rezervorului de apă.
4. Se toarnă apa.

Figura E

Decalcifierea cazanului

Pentru a îndepărta și calcarul lipit de peretele cazanului, vă recomandăm să curățați cazanul cu agentul de decalcifiere KÄRCHER Bio RM 511. Agentul de decalcifiere KÄRCHER Bio RM 511 este un produs pe bază de acid citric care este complet biodegradabil.

ATENȚIE

Pericol din cauza agentului de decalcifiere necorespunzător

Pericol de deteriorare

Utilizați numai agenți de decalcifiere aprobați de KÄRCHER pentru a preveni deteriorarea aparatului. Nu folosiți oțet sau agenți similari.

ATENȚIE

Pericol din cauza soluției de decalcifiere

Pericol de deteriorare

Nu turnați niciodată soluția de decalcifiere în rezervorul de apă proaspătă, deoarece acest lucru va deteriora pompa.

1. Scoateți fișa de rețea din priză.
2. Deșurubați închiderea de siguranță și goliți complet apa din cazanul de abur.
3. Dizolvați complet un plic de agent de decalcifiere în 0,5 litri de apă caldă, amestecând continuu.
4. Umpleți soluția de decalcifiere în cazan. Nu înșurubați închiderea de siguranță pe aparat în timpul procesului de decalcifiere.

⚠ **PERICOL**

Pericol de inhalare a aerosolilor

Pericol pentru sănătate

Nu folosiți aparatul cât timp în cazan se află încă agent de decalcifiere.

5. Lăsați soluția de decalcifiere să acționeze timp de aproximativ 8 ore (peste noapte).
6. Turnați soluția de decalcifiere. Clătiți cazanul încă cel puțin de două ori cu apă rece pentru a vă asigura că nu mai există reziduuri în aparat. Înșurubați închiderea de siguranță.
7. Deblocați și deschideți capacul aparatului.
8. Porniți aparatul.

9. Apăsai butonul de resetare până când se stinge lampa de control „Decalcifiere”. Aparatul este acum pregătit pentru a fi utilizat din nou.

Indicație

După aproximativ 20 de ore de funcționare, lampa de control „Decalcifiere” indică următoarea decalcifiere necesară.

10. Închideți și blocați capacul aparatului.

Remediarea defecțiunilor

⚠ PERICOL

Pericol de electrocutare

Răniri cauzate de atingerea pieselor aflate sub tensiune
Opriți aparatul.

Scoateți ștecărul.

⚠ PERICOL

Pericol din cauza apei fierbinți, a aburului și a suprafețelor fierbinți

Pericol de opărire și arsuri

Lăsați aparatul să se răcească înainte de efectuarea oricăror lucrări.

⚠ PERICOL

Pericol din cauza lucrărilor de reparații necorespunzătoare

Pericol pentru sănătate și de deteriorare

Dispuneți repararea aparatului de către serviciul pentru clienți autorizat.

Lampa de control „Lipsă apă” se aprinde în roșu

1. Completarea cu apă.

Lampa de control „Decalcifiere” se aprinde în roșu

1. Decalcificați aparatul.

Departamentul de asistență clienți

Dacă defecțiunea nu poate fi remediată, aparatul trebuie verificat de departamentul de asistență clienți.

Garanție

În fiecare țară sunt valabile condițiile de garanție publicate de distribuitorul nostru din țara respectivă. Eventuale defecțiuni ale acestui aparat, care survin în perioada de garanție și care sunt rezultatul unor defecte de fabricație sau de material, vor fi remediate gratuit. Pentru a putea beneficia de garanție, prezentați-vă cu chitanța de cumpărare la magazin sau la cea mai apropiată unitate de service autorizată.

(Pentru adresă, consultați pagina din spate)

Accesorii și piese de schimb

Utilizați numai accesorii originale și piese de schimb originale; ele asigură funcționarea în siguranță și fără avarii a aparatului.

Informații despre accesorii și piesele de schimb se găsesc la adresa www.kaercher.com.

Accesoriu special

Se pot utiliza numai accesorii speciale aprobate de producător.

Denumire	Număr de comandă
Agent de decalcifiere Bio RM 511 (3x 100 g pulbere)	6.295-987.0
Set de prosoape din amestec de bambac	6.370-990.0
Țeavă de prelungire pentru duza pentru pardoseală (sunt necesare 2 bucăți)	4.127-024.0
Duză pentru pardoseală cu lamele	2.885-465.0
Duză pentru îngrijirea materialelor textile	2.863-233.0

Declarație de conformitate UE

Prin prezenta, declarăm că aparatul indicat mai jos corespunde cerințelor fundamentale privind siguranța și sănătatea prevăzute în directivele UE relevante, prin proiectarea și construcția sa, precum și în versiunea comercializată de noi. În cazul efectuării unei modificări a aparatului care nu a fost convenită cu noi, această declarație își pierde valabilitatea.

Produs: Aparat de curățat cu abur

Tip: 1.092-xxx

Directive UE relevante

2009/125/UE

2014/30/UE

2014/35/UE

Norme armonizate aplicate

EN 55014-1: 2017 + A11: 2020

EN 55014-2: 2015

EN 60335-1

EN 60335-2-54

EN 61000-3-2: 2014

EN 61000-3-3: 2013

EN 62233: 2008

Standarde naționale aplicate

TRD 801

Semnatarii acționează în numele și prin împuternicirea Consiliului director.



H. Jenner

Chairman of the Board of Management



S. Reiser

Director Regulatory Affairs & Certification

Însărcinat cu elaborarea documentației:

S. Reiser

Alfred Kärcher SE & Co. KG

Alfred-Kärcher-Str. 28 - 40

71364 Winnenden (Germania)

Tel.: +49 7195 14-0

Fax: +49 7195 14-2212

Winnenden, 2020/10/01

Date tehnice

SG 4/2		
Conexiune electrică		
Tensiune de rețea	V	220-240
Fază	~	1
Frecvență de rețea	Hz	50
Grad de protecție		IPX4
Clasă de protecție		I
Capacitate de încălzire	W	2250
Putere pompă	W	50
Date privind puterea aparatului		
Capacitate rezervor	l	1,5
Capacitate cazan	l	0,5
Presiune maximă de operare	MPa (bar)	0,4 (4,0)
Temperatură maximă de lucru	°C	145
Timp de încălzire	min	3
Cantitate de abur (max.)	g/min	50
Dimensiuni și greutate		
Greutate tipică în timpul funcționării	kg	7,5
Lungime x Lățime x Înălțime	mm	460 x 298 x 265
Cablul de rețea		
Tip cablu de rețea	mm ²	H05VV-F 3x1,0
Număr piesă (EU)		6.647-757.0
Număr piesă (GB)		6.647-831.0
Lungime cablu	m	5

Sub rezerva modificărilor tehnice.

Obsah

Všeobecné upozornenia	104
Ochrana životného prostredia	104
Používanie v súlade s účelom	104
Symbols na prístroji	105
Prehľad prístrojov	105
Bezpečnostné zariadenia	105
Metódy čistenia	105
Uvedenie do prevádzky	106
Obsluha	106
Použitie príslušenstva	107
Preprava	107
Skladovanie	107
Starostlivosť a údržba	107
Pomoc pri poruchách	108
Záruka	108
Príslušenstvo a náhradné diely	108
EÚ vyhlásenie o zhode	108
Technické údaje	109

Všeobecné upozornenia



Pred prvým použitím prístroja si prečítajte tento originálny návod na obsluhu a priložené bezpečnostné pokyny. Riadte sa informáciami a pokynmi, ktoré sú v nich uvedené. Obidva dokumenty si uschovajte pre neskoršie použitie alebo pre nasledujúceho majiteľa.

- Pri nedodržaní návodu na obsluhu a bezpečnostných pokynov môže dôjsť k poškodeniu prístroja a ohrozeniu obsluhy a iných osôb.
- V prípade poškodenia počas prepravy okamžite informujte predajcu.
- Pri rozbaľovaní skontrolujte obsah balenia z hľadiska chýbajúceho príslušenstva alebo poškodenia.

Ochrana životného prostredia



Obalové materiály sú recyklovateľné. Obaly zlikvidujte ekologickým spôsobom.



Elektrické a elektronické zariadenia obsahujú cenné recyklovateľné materiály a často aj komponenty ako napr. batérie, akumulátory alebo olej, ktoré pri nesprávnej manipulácii alebo likvidácii môžu predstavovať potenciálne nebezpečenstvo pre ľudské zdravie a životné prostredie. Tieto komponenty sú však pre správnu prevádzku zariadenia nevyhnutné. Zariadenia označené týmto symbolom nesmú byť likvidované spolu s domovým odpadom.



Informácie o obsiahnutých látkach (REACH)

Aktuálne informácie o obsiahnutých látkach sú uvedené na internetovej stránke: www.kaercher.com/REACH

Používanie v súlade s účelom

- Prístroj je určený na čistenie paru a môže sa používať s vhodným príslušenstvom, podľa opisu v tomto návode na obsluhu.
- Tento prístroj je určený na priemyselné používanie.
- Tento prístroj nie je vhodný na priemyselné používanie.

Symbyly na prístroji

	Para POZOR - Nebezpečenstvo obarenia
	Nebezpečenstvo popálenia horúcimi povrchmi!

Prehľad prístrojov

Popis prístroja

Obrázok A

- 1 Odkladací priestor pre dýzu s bodovým prúdom
- 2 Priechnik na príslušenstvo
- 3 Umiestnenie ručnej hubice v priečniku pre príslušenstvo
- 4 Umiestnenie parnej hadice v priečniku pre príslušenstvo
- 5 Sieťový kábel
- 6 Odkladacia sieťka pre sieťový kábel
- 7 Držadlo (sklopné)
- 8 Veko prístroja
- 9 Uzáver krytu prístroja
- 10 Kryt
- 11 Kryt zásuvky prístroja
- 12 Typový štítok
- 13 Spínač pary
- 14 Parná pištoľ
- 15 Zaisťovacie tlačidlo
- 16 Zaistenie (detská poistka)
- 17 Umiestnenie parnej pištole v priečniku pre príslušenstvo
- 18 Ovládací panel
- 19 Odkladacia sieťka pre príslušenstvo
- 20 Uzáver nádrže
- 21 Nádrž na čistú vodu (vyberateľná)
- 22 Bezpečnostný uzáver (parný kotol)
- 23 Parná hadica
- 24 Zástrčka pre paru
- 25 Predlžovacia trubica (špeciálne príslušenstvo)
- 26 Dýza s bodovým prúdom
- 27 Ručná hubica
- 28 Podlahová hubica s lamelami (špeciálne príslušenstvo)
- 29 Podlahová handra (špeciálne príslušenstvo)
- 30 Kruhová kefa (veľká) (špeciálne príslušenstvo)

- 31 Plochá dýza
- 32 Plochá kefa
- 33 Power dýza
- 34 Kruhová kefa (malá)
- 35 Poťah z mikrovlákná
- 36 Odvápňovač

Ovládací panel

Obrázok B

- 1 Kontrolka - odvápnenie (červená)
- 2 Kontrolka - ohrev: proces zahrievania (červená), pripravenosť na prevádzku (zelená)
- 3 Resetovacie tlačidlo - odvápnenie
- 4 Kontrolka - nedostatok vody (červená)
- 5 Prepínač režimov: parná prevádzka (hore), VAPO-HYDRO (dole)
- 6 Spínač ohrevu (zapnutý/vypnutý)

Bezpečnostné zariadenia

Bezpečnostné zariadenia slúžia na ochranu používateľa a nesmú sa znefunkčniť ani premostiť.

Regulátor tlaku

Regulátor tlaku počas prevádzky udržiava podla možnosti konštantný tlak v kotli. Ohrev sa pri dosiahnutí maximálneho prevádzkového tlaku v kotli vypne a znovu sa zapne pri poklese tlaku v kotli v dôsledku odberu pary.

Termostat pre prípad nedostatku vody

Pri malom množstve vody v kotli sa zvyšuje teplota ohrevu. Termostat pre prípad nedostatku vody vypne ohrev a kontrolka „nedostatok vody“ bude svietiť načerveno. Opätovné zapnutie ohrevu bude zablokované dovtedy, kým nedôjde k ochladeniu kotla alebo k jeho opätovnému naplneniu.

Bezpečnostný termostat

- Ak dôjde k výpadku termostatu pre prípad nedostatku vody a prehriatiu prístroja, tak bezpečnostný termostat vypne prístroj.
- Za účelom spätného prestavenia bezpečnostného termostatu sa obráťte na príslušný zákaznícky servis KÄRCHER.

Bezpečnostný uzáver

- Bezpečnostný uzáver uzatvára kotol voči prítomnému tlaku pary. Ak je regulátor tlaku chybný a v kotli vznikne pretlak, tak v bezpečnostnom uzávère sa otvorí pretlakový ventil a para unikne cez uzáver smerom von.
- Pred opätovným uvedením prístroja do prevádzky sa obráťte na príslušný zákaznícky servis spoločnosti KÄRCHER.

Metódy čistenia

Osvieženie textílií

Pred ošetrovaním pomocou prístroja vždy skontrolujte znášanosť textílií na skrytých miestach: Textílie najprv naparte, nechajte ich vyschnúť a následne skontrolujte, či nedošlo k zmenám ich farby alebo tvaru.

Čistenie plôch s povrchovou úpravou alebo lakovaných povrchov

Pri čistení lakovaných povrchov alebo plôch s plastovou povrchovou úpravou, akými sú napríklad kuchynský a bytový nábytok, dvere, parkety alebo linoleum, môže dôjsť k uvoľneniu, resp. rozpusteniu vosku, leštidiel pre nábytok, plastových povrchových vrstiev alebo farby a k vzniku škvrín. Pri čistení týchto povrchov krátko naparte handru a pomocou nej utrite povrchy.

Čistenie skla

V ročných obdobiach s mimoriadne nízkymi teplotami predhrejte okenné sklo. Na tento účel jemne naparte celý sklenený povrch zo vzdialenosti cca 50 cm. Vďaka tomu sa zabráni pnutiam na povrchu, ktoré môžu viesť k prasknutiu skla.

Uvedenie do prevádzky

Montáž príslušenstva

1. Otvorte kryt zásuvky prístroja a zástrčku pre paru pevne zasuňte do prístroja.
2. Diel príslušenstva (podlahovú hubicu, ručnú hubicu alebo dýzu s bodovým prúdom) spojte s parnou pištoľou. Diely zasuňte do seba tak, aby došlo k zaisteniu zaistovacieho tlačidla na parnej pištoľi.
3. V prípade potreby použite predžľovacie trubice (špeciálne príslušenstvo). Diely zasuňte do seba tak, aby došlo k zaisteniu príslušného zaistovacieho tlačidla.
4. Na oddelenie dielov príslušenstva stlačte zaistovacie tlačidlo.

Plnenie vodou

Upozornenie

Do prístroja nenalievajte čistú destilovanú vodu! Používajte maximálne 50 % destilovanej vody zmiešanej s vodou z vodovodu.

1. Odistite a otvorte kryt prístroja.
2. Skontrolujte, či je bezpečnostný uzáver správne upevnený.
3. Vyberte nádrž na čistú vodu.

Obrázok C

4. Otvorte uzáver nádrže na čistú vodu.
5. Do nádrže na čistú vodu nalejte približne 1,5 litra vody z vodovodu.

Nepoužívajte čistiaci prostriedok!

6. Zatvorte uzáver nádrže.
7. Vložte nádrž na čistú vodu.
8. Zatvorte a zaistite kryt prístroja.

Obsluha

Zapnutie prístroja

- Pre udržanie tlaku v kotli sa ohrev počas používania opakovane zapína (kontrolka svieti načerveno).
 - Ak sa prístroj zapne bez vody, tak najprv sa načerveno rozsvieti kontrolka „ohrev“, ktorá bude svietiť až dovtedy, kým termostat pre prípad nedostatku vody nevypne ohrev. Potom sa načerveno rozsvieti kontrolka „nedostatok vody“.
1. Sieťovú zástrčku zasuňte do zásuvky.
 2. Odistite a otvorte kryt prístroja.

Upozornenie

Kryt prístroja musí zostať počas prevádzky otvorený, aby bolo možné vidieť kontrolky.

3. Pomocou spínača ohrevu zapnite prístroj. Kontrolka svieti načerveno.

Upozornenie

Plný výkon ohrevu je k dispozícii len vtedy, keď je k prístroju pri zahrievaní pripojená zástrčka pre paru. Ak kontrolka „ohrev“ svieti nazeleno, tak systém je funkčný.

4. Na účely prepravy prístroja vypnite ohrev pomocou spínača.
5. Stlačte spínač pary. Dôjde k vystupovaniu pary. Parnú pištoľ vždy najprv namierte na handru a počkajte, kým bude para vystupovať rovnomerne.

VAPOHYDRO

- V mokrych oblastiach tiež možno nečistoty namiesto ich zachytenia handrou vypláchnuť. Na tento účel použite režim VAPOHYDRO, vďaka ktorému bude mať prúd pary vysokú vlhkosť. Pri tomto procese vystupuje prúd horúcej vody, ktorý zaisťuje najúčinnnejšie vyplachovanie.
- Na čistenie v kúpeľni sa odporúča používať VAPOHYDRO napríklad v spojení s dýzou s bodovým prúdom.
- Pri práci s handrami (podlahová hubica, ručná hubica) použite režim parnej prevádzky, aby mal prúd pary nízku vlhkosť. Tým dojde k zlepšeniu schopnosti pary uvoľňovať nečistoty.

Upozornenie

V režime VAPOHYDRO sa kotol vyprázdňuje rýchlejšie, čo znamená, že tento režim možno používať len krátko doba.

1. Pomocou prepínača režimov zapnite/vypnite VAPOHYDRO.

Doplnenie vody

Upozornenie

Ak sa voda v nádrži na čistú vodu spotrebuje, tak sa načerveno rozsvieti kontrolka „nedostatok vody“.

Upozornenie

Ak čerpadlo napriek plnej nádrži na čistú vodu nedodáva vodu, tak je nutné vykonať odvápnenie kotla.

1. Vyberte nádrž na čistú vodu.
2. Otvorte uzáver nádrže na čistú vodu.
3. Do nádrže na čistú vodu nalejte približne 1,5 litra vody z vodovodu.
4. Zatvorte uzáver nádrže.
5. Vložte nádrž na čistú vodu. Kontrolka „nedostatok vody“ zhasne. Kontrolka „ohrev“ svieti načerveno a po ukončení procesu zahrievania nazeleno. Systém je funkčný.

Odpojenie príslušenstva

⚠ NEBEZPEČENSTVO

Nebezpečenstvo vplyvom horúcej vody

Nebezpečenstvo obarenia

Počas vystupovania pary nikdy neoddeľujte diely príslušenstva, pretože môže dochádzať ku kvapkaniu horúcej vody. Prístroj najprv nechajte vychladnúť.

Vypnutie prístroja

1. Pomocou spínača ohrevu vypnite prístroj.
2. Zatvorte a zaistite kryt prístroja.
3. Kryt zásuvky prístroja sklopte nadol a zástrčku pre paru vytiahnite z prístroja.
4. Sieťovú zástrčku vytiahnite zo zásuvky.

Uschovenie prístroja

Upozornenie

Keď vždy nechajte vychladnúť tak, aby sa zabránilo akýmkoľvek deformáciám štetin.

1. Odistite a otvorte kryt prístroja.

2. Vyberte nádrž na čistú vodu, otvorte uzáver nádrže, vylejte vodu, zatvorte uzáver nádrže a znovu vložte nádrž na čistú vodu.

Obrazok D

3. Dýzu s bodovým prúdom umiestnite do odkladacieho priestoru v kryte prístroja a zaistíte ju tam.
4. Parnú pištoľ s parnou hadicou, ručnou hubicou a drobnými dielmi umiestnite do priečinka pre príslušenstvo.
5. Zatvorte a zaistíte kryt prístroja.
6. Sieťový kábel umiestnite do odkladacej sieťky.

Použitie príslušenstva

Upozornenie

Zvyšky čistiaceho prostriedku alebo ošetrovacie emulzie, ktoré sa ešte nachádzajú na čistenej ploche, môžu pri čistení paru zanechávať šmuhy, ktoré však pri viacsobnom použití zmiznú.

Parná pištoľ

Príklady použitia parnej pištole bez príslušenstva:

- Odstraňovanie pachov a záhybov z visiacich odevov ich naparením zo vzdialenosti 10-20 cm.
- Vlhké utieranie prachu krátkym naparením handry a utretím nábytku pomocou takejto handry.

Dýza s bodovým prúdom

- Čím bližšie sa hubica podrží pri znečistenom mieste, tým vyšší je čistiaci účinok, pretože teplota a tlak pary sú priamo v mieste jej vystupovania najvyššie.
- Dýza s bodovým prúdom a rôznymi nastavcami je vhodná na čistenie ťažko prístupných miest (napríklad rohy, škáry atď.), žalúzií, systémov ústredného kúrenia, toaliet, nehrdzavejúcej ocele, okien, zrkadiel, armatúr, plôch s povrchovou úpravou a smaltovaných povrchov a na rozpúšťanie škvrn.
- Dýza Power zvyšuje rýchlosť vystupovania pary. Preto je vhodná na čistenie mimoriadne odolných nečistôt, vyfukovanie rohov, škár atď.

Upozornenie

Kruhová kefa nie je vhodná na čistenie citlivých povrchov.

Podlahová hubica

Podlahová hubica s lamelami (špeciálne príslušenstvo)

- Na hygienické čistenie hladkých povrchov z dôvodu vyššej teploty povrchu.
- Pre dosiahnutie hygienického výsledku čistenia aplikujte paru priamo na tvrdú plochu pracovnou rýchlosťou max. 30 cm/s.

Používanie podlahovej handry (špeciálne príslušenstvo)

Pre zlepšenie zachytávania nečistôt podlahovú handru pravidelne otáčajte a vymieňajte.

1. Podlahovú handru upevnite k podlahovej hubici. Na tento účel pozdĺžne zložte podlahovú handru a umiestnite na ňu podlahovú hubicu. Následne otvorte pridržiavacie svorky, konce handry umiestnite do otvorov a pevne ich napnite. Napokon zatvorte pridržiavacie svorky.

⚠ UPOZORNENIE

Nebezpečenstvo vyplývajúce z pridržiavacích svoriek

Nebezpečenstvo pomliaždenia

Neumiestňujte prsty medzi pridržiavacie svorky.

Ručná hubica

Vhodná pre malé umývateľné povrchy, sprchové kúty, zrkadlá alebo nábytkové látky.

1. Na ručnú hubicu natiahnite poťah z mikrovlákná.

Okenná hubica (špeciálne príslušenstvo)

Objednávacie číslo 2.863-025.0

1. Sklenenú plochu rovnomerne naparte zo vzdialenosti cca 20 cm.
2. Vypnite prívod pary.
3. Sklenenú plochu v pruhoch zotierajte zhora nadol pomocou gumenej stieracej lišty.
4. Po každom pruhu dosucha utrite gumenú stieraciu lištu a dolný okraj okna.

Hubica na ošetrovanie textilu (špeciálne príslušenstvo)

Objednávacie číslo 2.863-233.0

Na osvieženie visiacich textílií (napríklad saká alebo záclony) pomocou dvoch funkcií:

- odstraňovanie uzlíkov z odevov pomocou zdvíhača vlákien.
- aplikácia pary na textílie a odstraňovanie ich pokrčenia (aj odstraňovanie pachov).

Upozornenie

Pri stlačení spínača pary dochádza k vystupovaniu pary. Parnú pištoľ vždy najprv namierte na handru a počkajte, kým bude para vystupovať rovnomerne.

Preprava

⚠ UPOZORNENIE

Neřešpektovanie hmotnosti

Nebezpečenstvo zranenia a poškodenia

Pri preprave dbajte na hmotnosť prístroja.

1. Pri prenášaní prístroj držte za držadlo a predlžovaciu trubicu (špeciálne príslušenstvo).
2. Prístroj pri preprave vo vozidlách zaistíte proti zošmyknutiu a prevráteniu v súlade s príslušne platnými smernicami.

Skladovanie

⚠ UPOZORNENIE

Neřešpektovanie hmotnosti

Nebezpečenstvo zranenia a poškodenia

Pri skladovaní dbajte na hmotnosť prístroja.

Prístroj sa smie skladovať iba vo vnútorných priestoroch.

Starostlivosť a údržba

⚠ NEBEZPEČENSTVO

Nebezpečenstvo zásahu elektrickým prúdom

Zranenie následkom dotyku dielov vedúcich prúd

Vypnite prístroj.

Vytiahnite sieťovú zástrčku zo zásuvky.

⚠ NEBEZPEČENSTVO

Nebezpečenstvo vyplývajúce z horúcej vody, pary a horúcich povrchov

Nebezpečenstvo vzniku obarenín a popálenín

Prístroj nechajte pred akýmkoľvek prácom vychladnúť.

Wyplachovanie kotla

Kotol parného čističa najneskôr po každých 5. naplnení parného kotla.

1. Z priečinka pre príslušenstvo vyberte príslušenstvo.
2. Parnú hadicu odpojte od prístroja.

3. Parný kotol naplňte vodou a silno ním zatrasťe. Tým sa uvoľnia vápenné zvyšky, ktoré sa usadili na dne parného kotla.
4. Vylejte vodu.

Obrázok E

Odvápňovanie kotla

Aby bolo možné odstrániť aj vodný kameň usadený na stene kotla, tak odporúčame kotol vyčistiť pomocou bio odvápnovača RM 511. V prípade bio odvápnovača KÄRCHER RM 511 ide o produkt na báze kyseliny citrónovej, ktorý je v plnej miere biologicky odbúrateľný.

POZOR

Nebezpečenstvo vyplývajúce z použitia nevhodných odvápnovacích prostriedkov

Nebezpečenstvo poškodenia

Aby sa predišlo poškodeniu prístroja, tak používajte len odvápnovacie prostriedky schválené spoločnosťou KÄRCHER. Nepoužívajte ocot ani podobné prostriedky.

POZOR

Nebezpečenstvo vyplývajúce z odvápnovacieho roztoku

Nebezpečenstvo poškodenia

Odvápňovací roztok nikdy nenalievajte do nádrže na čistou vodu, pretože by to mohlo spôsobiť poškodenie čerpadla.

1. Sieťovú zástrčku vytiahnite zo zásuvky.
2. Odskrutkujte bezpečnostný uzáver a z parného kotla úplne vypustite vodu.
3. Jedno vrecko odvápnovača za stáleho miešania úplne rozpustíte v 0,5 litri teplej vody.
4. Odvápnovací roztok nalejte do kotla. Počas procesu odvápnovania nenaskrutkujte bezpečnostný uzáver na prístroj.

⚠ NEBEZPEČENSTVO

Nebezpečenstvo vyplývajúce z vdýchnutia aerosólov

Ohrozenie zdravia

Nepoužívajte prístroj, kým sa v kotli ešte nachádza odvápnovací prostriedok.

5. Odvápnovací roztok nechajte pôsobiť cca 8 hodín (cez noc).
6. Vylejte odvápnovací roztok. Kotol ešte aspoň dvakrát vypláchnite studenou vodou, aby sa zaistilo, že v prístroji sa už nenachádzajú žiadne zvyšky. Zaskrutkujte bezpečnostný uzáver.
7. Odistite a otvorte kryt prístroja.
8. Zapnite prístroj.
9. Stlačte resetovacie tlačidlo a držte ho stlačené až do zhasnutia kontrolky „odvápnenie“. Prístroj je znovu teraz pripravený na použitie.

Upozornenie

Po cca 20 prevádzkových hodinách bude kontrolka „odvápnenie“ indikovať nasledujúce potrebné odvápnenie. 10. Zatvorte a zaistite kryt prístroja.

Pomoc pri poruchách

⚠ NEBEZPEČENSTVO

Nebezpečenstvo zásahu elektrickým prúdom

Zranenie následkom dotyku dielov vedúcich prúd

Vypnite prístroj.

Vytiahnite sieťovú zástrčku zo zásuvky.

⚠ NEBEZPEČENSTVO

Nebezpečenstvo vyplývajúce z horúcej vody, pary a horúcich povrchov

Nebezpečenstvo vzniku obarenín a popálenín

Prístroj nechajte pred akýmkoľvek prácou vychladnúť.

⚠ NEBEZPEČENSTVO

Nebezpečenstvo vyplývajúce z neodborných opravných prác

Nebezpečenstvo ohrozenia zdravia a poškodenia

Vykonávaním opráv prístroja poverte výlučne autorizovaný zákaznícky servis.

Kontrolka "nedostatok vody" svieti načerveno

1. Doplňte vodu.

Kontrolka „odvápnenie“ svieti načerveno

1. Odvápnite prístroj.

Zákaznícky servis

V prípade, že sa porucha nedá odstrániť, prístroj musí skontrolovať zákaznícky servis.

Záruka

V každej krajine platia záručné podmienky vydané našou príslušnou distribučnou spoločnosťou. Prípadné poruchy Vášho zariadenia odstránime v rámci záručnej doby zadarmo, pokiaľ ich príčinou boli materiálové alebo výrobné chyby. Pri uplatňovaní záruky sa spolu s dokladom o kúpe obráťte na Vášho predajcu alebo na najbližšie autorizované servisné stredisko. (adresa je uvedená na zadnej strane)

Príslušenstvo a náhradné diely

Používajte len originálne príslušenstvo a originálne náhradné diely, pretože takéto komponenty zaručujú bezpečnú a bezporuchovú prevádzku zariadenia. Informácie o príslušenstve a náhradných dieloch sa nachádzajú na stránke www.kaercher.com.

Špeciálne príslušenstvo

Používať sa smie iba špeciálne príslušenstvo schválené výrobcom.

Názov	Objednávacie číslo
Bio odvápnovač RM 511 (3 x 100 g prášku)	6.295-987.0
Súprava handier z bavlneného froté	6.370-990.0
Predžľovacia trubica pre podlahovú hubicu (potrebne 2 kusy)	4.127-024.0
Podlahová hubica s lamelami	2.885-465.0
Hubica na ošetrovanie textíliu	2.863-233.0

EÚ vyhlásenie o zhode

Týmto prehlasujeme, že nižšie označený stroj zodpovedá na základe svojej koncepcie a konštrukčného vyhotovenia, ako aj od vyhotovení, ktoré sme uviedli do prevádzky, príslušným základným bezpečnostným a zdravotným požiadavkám smerníc ES. V prípade zmeny, ktorú neschválime, stráca toto prehlásenie platnosť. Výrobok: Parný čistič
Typ: 1.092-xxx

Príslušné smernice EÚ

2009/125/ES

2014/30/EÚ

2014/35/EÚ

Aplikované harmonizované normy

EN 55014-1: 2017 + A11: 2020

EN 55014-2: 2015

EN 60335-1

EN 60335-2-54

EN 61000-3-2: 2014

Aplikované vnútroštátne normy

TRD 801

Podpísané osoby konajú z poverenia a s plnou mocou vedenia spoločnosti.



H. Jenner

Chairman of the Board of Management



S. Reiser

Director Regulatory Affairs & Certification

Osoba zodpovedná za dokumentáciu:

S. Reiser

Alfred Kärcher SE & Co. KG

Alfred-Kärcher-Str. 28 - 40

71364 Winnenden (Germany)

Tel.: +49 7195 14-0

Fax: +49 7195 14-2212

Winnenden, 2020/10/01

Technické údaje

		SG 4/2
Elektrická prípojka		
Sieťové napätie	V	220-240
Fáza	~	1
Sieťová frekvencia	Hz	50
Stupeň ochrany		IPX4
Trieda ochrany		I
Výkon ohrevu	W	2250
Výkon čerpadla	W	50
Výkonové údaje prístroja		
Objem nádrže	l	1,5
Objem kotla	l	0,5
Maximálny prevádzkový tlak	MPa (bar)	0,4 (4,0)
Maximálna pracovná teplota	°C	145
Doba zohrievania	min	3
Množstvo pary (max.)	g/min	50
Rozmery a hmotnosti		
Typická prevádzková hmotnosť	kg	7,5
Dĺžka x šírka x výška	mm	460 x 298 x 265
Sieťový kábel		
Typ sieťového kábla	mm ²	H05VV-F 3x1,0
Číslo súčiastky (EU)		6.647-757.0
Číslo súčiastky (GB)		6.647-831.0
Dĺžka kábla	m	5

Technické zmeny vyhradené.

Sadržaj

Opće napomene.....	109
Zaštita okoliša	109
Namjenska uporaba	109
Simboli na uređaju	110
Pregled uređaja	110
Sigurnosni uređaji	110
Metode čišćenja	110
Puštanje u pogon	111
Rukovanje	111
Uporaba pribora	112
Transport	112
Skladištenje	112
Njega i održavanje	112
Pomoć u slučaju smetnji	113
Jamstvo	113
Pribor i zamjenski dijelovi	113
EU izjava o sukladnosti	113
Tehnički podaci.....	114

Opće napomene

Prije prve uporabe Vašeg uređaja pročitajte ove originalne upute za rad i priložene Sigurnosne naputke. Postupajte u

skladu s njima.

Čuvajte obje knjige za kasniju uporabu ili za sljedećeg vlasnika.

- U slučaju nepridržavanja uputa za uporabu i sigurnosnih naputaka može doći do oštećenja uređaja i opasnosti za rukovatelja i druge osobe.
- U slučaju štete nastale prilikom transporta smjesta obavijestite trgovca.
- Kod raspakivanja provjerite je li sadržaj pakiranja potpun tj. nedostaje li pribor i je li oštećen.

Zaštita okoliša

Ambalažni se materijali mogu reciklirati. Molimo odložite ambalažu na ekološki prihvatljiv način.



Električni i elektronički uređaji sadrže vrijedne reciklažne materijale, a često i sastavne dijelove poput baterija, punjivih baterija ili ulja koji kod neopisnog rukovanja ili nepravilnog odlaganja u

otpad mogu predstavljati potencijalnu opasnost za ljudsko zdravlje i okoliš. Međutim, ti su sastavni dijelovi potrebni za pravilan rad uređaja. Uređaji koji su označeni ovim simbolom ne smiju se odlagati zajedno s kućnim otpadom.

Napomene o sastojcima (REACH)



Aktualne informacije o sastojcima pronađite na:

www.kaercher.com/REACH

Namjenska uporaba

- Uređaj je namijenjen za čišćenje s parom i može se koristiti s prikladnim priborom, kako je opisano u ovim uputama za rad.
- Ovaj uređaj prikladan je isključivo za profesionalnu uporabu.
- Ovaj uređaj nije prikladan za industrijsku uporabu.

Simboli na uređaju

	Para POZOR - opasnost od opekline
	Opasnost od opekline zbog vrućih površina!

Pregled uređaja

Opis uređaja

Slika A

- ① Držač za uskomlaznu mlaznicu
- ② Pretinac za pribor
- ③ Položaj ručnog nastavka u pretincu za pribor
- ④ Položaj parnog crijeva u pretincu za pribor
- ⑤ Mrežni kabel
- ⑥ Mreža za pohranu mrežnog kabela
- ⑦ Ručka (sklopiva)
- ⑧ Poklopac uređaja
- ⑨ Zatvarač poklopca uređaja
- ⑩ Kućište
- ⑪ Poklopac utičnice uređaja
- ⑫ Natpisna pločica
- ⑬ Parni prekidač
- ⑭ Parni pištolj
- ⑮ Gumb za zaključavanje
- ⑯ Brava (zaštita za djecu)
- ⑰ Položaj parnog pištolja u pretincu za pribor
- ⑱ Upravljačko polje
- ⑲ Mreža za pohranu pribora
- ⑳ Bravica spremnika
- ㉑ Spremnik svježe vode (uklonjiv)
- ㉒ Sigurnosni zatvarač (parni kotao)
- ㉓ Parno crijevo
- ㉔ Parni utikač
- ㉕ Produžna cijev (poseban pribor)
- ㉖ Uskomlazna sapnica
- ㉗ Ručni nastavak
- ㉘ Podni nastavak s lamelama (posebni pribor)
- ㉙ Krpa za pod (posebni pribor)
- ㉚ Okrugla četka (velika) (posebni pribor)
- ㉛ Ravna mlaznica
- ㉜ Ravna četka

- ㉝ Visokoučinska mlaznica
- ㉞ Okrugla četka (mala)
- ㉟ Navlaka od mikrovlakana
- ㊱ Sredstvo za uklanjanje kamenca

Upravljačko polje

Slika B

- ① Kontrolna žaruljica - uklanjanje kamenca (crveno)
- ② Kontrolna žaruljica - grijanje: postupak zagrijavanja (crvena), spremnost za rad (zeleni)
- ③ Gumb za resetiranje - uklanjanje kamenca
- ④ Kontrolna žaruljica - nedostatak vode (crvena)
- ⑤ Prekidač za način rada: Način rada s parom (gore), VAPOHYDRO (dolje)
- ⑥ Prekidač za grijanje (uklj./isklj.)

Sigurnosni uređaji

Sigurnosni uređaji služe za zaštitu korisnika i ne smiju se stavljati izvan pogona niti se smije zaobići njihovo funkcioniranje.

Regulator tlaka

Regulator tlaka tijekom rada uređaja održava tlak u kotlu što je to više moguće konstantnim. Kada se postigne maksimalni radni tlak u kotlu, grijanje se isključuje i ponovno se uključuje kad tlak u kotlu padne zbog oduzimanja pare.

Termostat za nedostatak vode

Kad vode u kotlu gotovo više nema, temperatura na grijanju raste. Termostat za nedostatak vode isključuje grijanje, a kontrolna žaruljica "Nedostatak vode" svijetli crveno. Ponovno pokretanje grijanja sprječava se sve dok se kotao ne ohladi ili ponovno ne napuni.

Sigurnosni termostat

- Ako je termostat za nedostatak vode neispravan i uređaj se pregrije, sigurnosni termostat isključuje uređaj.
- Za resetiranje sigurnosnog termostata obratite se nadležnoj servisnoj službi KÄRCHER.

Sigurnosni zatvarač

- Sigurnosni zatvarač zatvara kotao protivno postojećem tlaku pare. Ako je regulator tlaka neispravan te u kotlu nastane pretlak, u sigurnosnom zatvaraču otvara se pretlačni ventil i para kroz zatvarač izlazi van.
- Prije ponovnog uključivanja uređaja obratite se nadležnoj servisnoj službi KÄRCHER.

Metode čišćenja

Osvježavanje tekstila

Prije tretiranja s uređajem na skrivenom mjestu uvijek ispitajte postojanost tekstila: prvo ga neparite, ostavite da se osuši te nakon toga provjerite je li došlo do promjene boje ili oblika.

Čišćenje premazanih ili lakiranih površina

Prilikom čišćenja lakiranih ili plastificiranih površina kao npr. kuhinjskog namještaja i namještaja u dnevnom boravku, vrata, parket, linoleuma mogu se odvojiti vosak, lak namještaja, plastificirani premazi ili boja ili mogu nastati mrlje. Prilikom čišćenja tih površina kratko naparite krpu i njome prebrišite površine.

Čišćenje stakla

Prethodno zagrijte prozorsko staklo u doba godine s posebnom niskim temperaturama. U tu svrhu cijelu staklenu površinu lagano naparite na udaljenosti od približno 50 cm. Time se izbjegavaju napetosti na površini koje mogu dovesti do loma stakla.

Puštanje u pogon

Montaža pribora

1. Otvorite poklopac utičnice uređaja i čvrsto umetnite parni utikač u uređaj.
2. Priključite pribor (podni nastavak, ručni nastavak ili uskomlaznu mlaznicu) na parni pištolj. Gurnite dijelove jedan u drugi dok se gumb za zaključavanje na parnom pištolju ne uglati.
3. Po potrebi upotrijebite produžne cijevi (posebni pribor). Gurnite dijelove jedan u drugi dok se dotični gumb za zaključavanje ne uglati.
4. Pritisnite gumb za zaključavanje kako biste odvojili pribor.

Punjenje vode

Napomena

Nemojte uređaj puniti čistom destiliranom vodom! Koristite maksimalno 50% destilirane vode pomiješane s vodom iz vodovoda.

1. Otključajte i otvorite poklopac uređaja.
 2. Provjerite da je sigurnosni zatvarač dobro pričvršćen.
 3. Izvadite spremnik svježe vode.
- Slika C**
4. Otvorite bravu spremnika svježe vode.
 5. U spremnik svježe vode ulijte maksimalno 1,5 litre vode iz vodovoda.
- Ne koristite sredstvo za čišćenje!**
6. Zatvorite bravu spremnika.
 7. Umetnite spremnik svježe vode.
 8. Zatvorite i zaključajte poklopac uređaja.

Rukovanje

Uključavanje uređaja

- Grijanje se uvijek iznova uključuje tijekom uporabe (kontrolna žaruljica svijetli crveno) kako bi se održao tlak u kotlu.
 - Ako se uređaj uključi bez vode, prvo kontrolna žaruljica "Grijanje" svijetli crveno sve dok termostat za nedostatak vode ne isključuje grijanje. Nakon toga kontrolna žaruljica "Nedostatak vode" svijetli crveno.
1. Utaknite mrežni utikač u utičnicu.
 2. Otključajte i otvorite poklopac uređaja.

Napomena

Poklopac uređaja mora ostati otvoren tijekom rada kako bi se mogle vidjeti kontrolne žaruljice.

3. Uključite uređaj prekidačem - grijanje. Kontrolna žaruljica svijetli crveno.

Napomena

Puna snaga grijanja dostupna je samo ako je parni utikač prilikom zagrijavanja spojen na uređaj. Ako kontrolna žaruljica "Grijanje" svijetli zeleno, sustav je spreman za rad.

4. Prilikom transporta uređaja isključite grijanje pomoću prekidača.
5. Pritisnite prekidač za paru, para će izaći. Uvijek usmjerite parni pištolj prema krpi sve dok para ne istječe ravnomjerno.

VAPOHYDRO

- U vlažnim područjima prijavština se također može isprati umjesto da se pokupi krpom. Da biste to učinili, upotrijebite način rada VAPOHYDRO kako biste postigli visoku razinu vlage u mlazu pare. Pritom izlazi vrući mlaz vode zbog čega je učinkovit isparanja najveći.
- Preporučujemo da se VAPOHYDRO koristi npr. u povezanosti s uskomlaznom mlaznicom za čišćenje u kupaonici.
- Prilikom rada s krpama (podni nastavak, ručni nastavak), koristite način rada pare kako biste održali nisku razinu vlage u mlazu pare. Time se poboljšava snaga pare koja otpušta prljavštinu.

Napomena

U načinu VAPOHYDRO kotao se brže prazni, što znači da se može koristiti samo kratko vrijeme.

1. Uključite/isključite VAPOHYDRO pomoću prekidača za način rada.

Dopunjavanje vode

Napomena

Kad se potroši voda u spremniku svježe vode, kontrolna žaruljica "Nedostatak vode" svijetli crveno.

Napomena

Ako crpka ne isporučuje vodu unatoč punom spremniku svježe vode, kotao se mora očistiti od kamenca.

1. Izvadite spremnik svježe vode.
2. Otvorite bravu spremnika svježe vode.
3. U spremnik svježe vode ulijte maksimalno 1,5 litre vode iz vodovoda.
4. Zatvorite bravu spremnika.
5. Umetnite spremnik svježe vode, kontrolna žaruljica "Nedostatak vode" se gasi. Kontrolna žaruljica "Grijanje" svijetli crveno, a nakon završetka procesa za grijavanja zeleno, sustav je spreman za rad.

Odvajanje pribora

⚠ OPASNOST

Opasnost uslijed vruće vode

Opasnost od oparina

Nikada ne odvajajte pribor dok izlazi para jer može iscuriti vruća voda. Uređaj najprije ostavite da se ohladi.

Isključavanje uređaja

1. Isključite grijanje pomoću prekidača.
2. Zatvorite i zaključajte poklopac uređaja.
3. Preklopote poklopac utičnice uređaja prema dolje i izvucite parni utikač iz uređaja.
4. Izvucite strujni utikač iz utičnice.

Čuvanje uređaja

Napomena

Uvijek pustite četke da se ohlade kako biste izbjegli bilo kakvu deformaciju čekinja.

1. Otključajte i otvorite poklopac uređaja.

- Uklonite spremnik svježe vode, otvorite bravu spremnika, izlijte vodu, zatvorite bravu spremnika i ponovno umetnite spremnik svježe vode.
- Slika D**
- Umetnite uskomlaznu mlaznicu u držač na poklopac uređaja.
- Stavite parni pištolj s crijevom za paru, ručnim navrtkom i sitnim dijelovima u pretinac za pribor.
- Zatvorite i zaključajte poklopac uređaja.
- Mrežni kabel stavite u mrežu za pohranu.

Uporaba pribora

Napomena

Ostaci sredstva za čišćenje ili emulzije za njegu koje se još nalaze na površinama za čišćenje mogu prilikom čišćenja parom dovesti do nastajanja tragova koji međutim nestanu nakon višekratne primjene.

Parni pištolj

Primjeri za primjenu parnog pištolja bez pribora:

- Uklonite mirise i nabore s obješene odjeće tako da ih na udaljenosti od 10-20 cm tretirate parom.
- Vlažno brisanje prašine tako da kratko naporite krpu i potom njome obrišete namještaj.

Uskomlazna mlaznica

- Učink čišćenja povećava se što se mlaznica drži bliže onečišćenom mjestu, budući da su temperatura i tlak pare prilikom istjecanja najveći.
- Uskomlazna mlaznica s različitim nastavcima prikladna je za čišćenje teško dostupnih područja, kao što su npr. kutovi, reške itd., žaluzine, centralna grijanja, WC-i, nehrđajući čelik, prozori, ogledala, armature, premazane i emajlirane površine, otpuštanje mrlja.
- Visokoučinska mlaznica povećava brzinu istjecanja pare. Stoga je posebno prikladna za čišćenje osobito tvrdokorne prljavštine, ispuhivanje kutova, reški itd.

Napomena

Okrugla četka nije prikladna za čišćenje osjetljivih površina.

Podni nastavak

Podni nastavak s lamelama (posebni pribor)

- Za higijensko čišćenje glatkih površina, jer je temperatura površine veća.
- Za higijenski rezultat čišćenja parite izravno preko tvrde površine radnom brzinom od maks. 30 cm/sekunda.

Uporaba podne krpe (posebni pribor)

Redovito okrećite i mijenjajte podnu krpu kako biste poboljšali upijanje prljavštine.

- Krpu za pranje poda pričvrstite na podni nastavak. Da biste to učinili, podnu krpu preklopite uzdužno i na nju postavite podni nastavak, otvorite pričvršne stezaljke, stavite krajeve krpe u otvore i čvrsto ih zategnite, zatvorite pričvršne stezaljke.

⚠ OPREZ

Opasnost od pričvršnih stezaljki

Opasnost od prignječenja

Ne stavljajte prste između pričvršnih stezaljki.

Ručni nastavak

Pogodno za male površine koje se mogu prati, tuš kabine, ogledala ili tkanine za tapeciranje.

- Preko ručnog nastavka navucite prevlaku od mikrovlakana.

Mlaznica za prozor (posebni pribor)

Kataloški broj 2.863-025.0

- Ravnomjerno parite staklenu površinu s udaljenosti od približno 20 cm.
- Isključite dovod pare.
- Staklenu površinu u stazama čistite povlačenjem odzogo prema dolje s gumenom trakom.
- Nakon svakog povlačenja obrišite gumenu traku i donji rub prozora.

Mlaznica za njegu tkanine (posebni pribor)

Kataloški broj 2.863-233.0

Za osvježavanje visećih tekstila poput npr. sakoa ili zavjese s dvije funkcije:

- čišćenje odjeće od dlačica s podizačem niti.
- parenje i glačanje zgužvanog tekstila (uklanja i mirise).

Napomena

Kada je prekidač za paru aktiviran, para istječe. Uvijek usmjerite parni pištolj prvo prema krpi sve dok para ne istječe ravnomjerno.

Transport

⚠ OPREZ

Nepridržavanje težine

Opasnost od ozljeda i oštećenja

Pri transportu uzmite u obzir težinu uređaja.

- Kako biste nosili uređaj uhvatite ga za ručku i za produžnu cijev (poseban pribor).
- Pri transportu u vozilima uređaj osigurajte od klizanja i prevrtanja prema trenutno važećim direktivama.

Skladištenje

⚠ OPREZ

Nepridržavanje težine

Opasnost od ozljeda i oštećenja

Pri skladištenju uzmite u obzir težinu uređaja.

Uređaj se smije skladištiti samo u zatvorenim prostorijama.

Njega i održavanje

⚠ OPASNOST

Opasnost od strujnog udara

Ozljede zbog dodira dijelova pod naponom

Isključite uređaj.

Izvučite strujni utikač.

⚠ OPASNOST

Opasnost od vruće vode, pare i vrućih površina

Opasnost od oparina i opekotina

Pustite da se uređaj ohladi prije bilo kakvih radova.

Ispiranje kotla

Kotao parnog čistača isperite najkasnije nakon svakog 5. punjenja kotla.

- Izvadite pribor iz pretinca za pribor.
- Odvijite parno crijevo od uređaja.
- Napunite parni kotao vodom i snažno ga protresite. Na taj način odvajaju se naslage kamenca koje su se nakupile na dnu parnog kotla.
- Izlijte vodu.

Slika E

Uklanjanje kamenca iz kotla

Kako biste uklonili i kamenac zalijepljen na stijenci kotla, preporučujemo čišćenje kotla s organskim sredstvom za uklanjanje kamenca KÄRCHER RM 511. Organsko sredstvo za uklanjanje kamenca KÄRCHER RM 511 proizvod je na bazi limunske kiseline koji je potpuno biorazgradiv.

PAŽNJA

Opasnost od neprikladnih sredstava za uklanjanje kamenca

Opasnost od oštećenja

Koristite samo sredstva za uklanjanje kamenca koja je odobrila tvrtka KÄRCHER kako biste spriječili oštećenje uređaja. Ne koristite ocat ili slična sredstva.

PAŽNJA

Opasnost od otopine za uklanjanje kamenca

Opasnost od oštećenja

Nikada nemojte ulijevati otopinu za uklanjanje kamenca u spremnik svježe vode jer će to dovesti do oštećenja crpke.

1. Izvucite strujni utikač iz utičnice.
2. Odvijte sigurnosnu bravu i potpuno ispraznite vodu iz parnog kotla.
3. Vrećicu sredstva za uklanjanje kamenca potpuno otopite u 0,5 litara tople vode, prestano miješajući.
4. Ulijte otopinu za uklanjanje kamenca u kotao. Tijekom postupka uklanjanja kamenca nemojte pričvršćivati sigurnosni zatvarač na uređaj.

⚠ OPASNOST

Opasnost od udisanja aerosola

Opasnost po zdravlje

Ne koristite uređaj dok se u kotlu još uvijek nalazi sredstvo za uklanjanje kamenca.

5. Ostavite otopinu za uklanjanje kamenca da djeluje oko 8 sati (preko noći).
6. Izlijte otopinu za uklanjanje kamenca. Isperite kotao još najmanje dva puta hladnom vodom kako biste bili sigurni da u uređaju više nema ostataka. Uvrnite sigurnosni zatvarač.
7. Otključajte i otvorite poklopac uređaja.
8. Uključite uređaj.
9. Pritisnite gumb za resetiranje dok se kontrolna žaruljica "Uklanjanje kamenca" ne ugasi. Uređaj je sada ponovno spreman za uporabu.

Napomena

Nakon približno 20 sati rada, kontrolna žaruljica "Uklanjanje kamenca" signalizira sljedeće potrebno uklanjanje kamenca.

10. Zatvorite i zaključajte poklopac uređaja.

Pomoć u slučaju smetnji

⚠ OPASNOST

Opasnost od strujnog udara

Ozljede zbog dodira dijelova pod naponom
Isključite uređaj.

Izvucite strujni utikač.

⚠ OPASNOST

Opasnost od vruće vode, pare i vrućih površina

Opasnost od oparina i opekotina

Pustite da se uređaj ohladi prije bilo kakvih radova.

⚠ OPASNOST

Opasnost uslijed nestručnih popravaka

Opasnost po zdravlje i opasnost od oštećenja

Radove popravka na uređaju prepustite samo ovlaštenoj servisnoj službi.

Kontrolna žaruljica "Nedostatak vode" svijetli crveno

1. Dopunjavanje vode.

Kontrolna žaruljica "Uklanjanje kamenca" svijetli crveno

1. Očistite uređaj od kamenca.

Servisna služba

Ako se smetnja ne može ukloniti, uređaj mora ispitati servisna služba.

Jamstvo

U svakoj zemlji vrijede jamstveni uvjeti koje je izdala nadležna organizacija za distribuciju. Moguće kvarove na Vašem uređaju popravljamo besplatno unutar jamstvenog roka ako je uzrok materijalna pogreška ili pogreška u proizvodnji. U slučaju koji podliježe jamstvu obratite se s potvrdom o plaćanju Vašem prodavaču ili sljedećoj ovlaštenoj lokaciji servisne službe. (vidi adresu na poleđini)

Pribor i zamjenski dijelovi

Koristite samo originalan pribor i originalne zamjenske dijelove jer oni jamče siguran i nesmetan rad uređaja. Informacije o priboru i zamjenskim dijelovima pronađite na www.kaercher.com.

Posebni pribor

Smije se koristiti samo poseban pribor koji je odobrio proizvođač.

Opis	Kataloški broj
Organsko sredstvo za uklanjanje kamenca KÄRCHER RM 511 (3x 100 g praha)	6.295-987.0
Set pamučnih fortirnih krpa	6.370-990.0
Produžna cijev za podni nastavak (potrebna su 2 komada)	4.127-024.0
Podni nastavak s lamelama	2.885-465.0
Mlaznica za njegu tekstila	2.863-233.0

EU izjava o sukladnosti

Ovime izjavljujemo da je dolje označeni stroj na temelju svoje koncepcije i konstrukcije kao i izvedbe koju mi stavljamo u promet sukladan odgovarajućim temeljnim sigurnosnim i zdravstvenim zahtjevima EU direktiva. U slučaju izmjene stroja koja nije dogovorena s nama ova izjava gubi svoju valjanost.

Proizvod: Parni čistač

Tip: 1.092-xxx

Relevantne EU direktive

2009/125/EZ

2014/30/EU

2014/35/EU

Primijenjene usklađene norme

EN 55014-1: 2017 + A11: 2020

EN 55014-2: 2015

EN 60335-1

EN 60335-2-54

EN 61000-3-2: 2014

EN 61000-3-3: 2013

EN 62233: 2008

Primijenjene nacionalne norme

TRD 801

Dolje potpisani djeluju u ime i po opunomoćenju uprave.

Opunomoćenik za dokumentaciju:

S. Reiser
Alfred Kärcher SE & Co. KG
Alfred-Kärcher-Str. 28 - 40
71364 Winnenden (Njemačka)
Tel.: +49 7195 14-0
Telefaks: +49 7195 14-2212
Winnenden, 2020/10/01

Tehnički podaci

SG 4/2		
Električni priključak		
Napon električne mreže	V	220-240
Faza	~	1
Frekvencija električne mreže	Hz	50
Vrsta zaštite		IPX4
Klasa zaštite		I
Ogrjevna snaga	W	2250
Snaga pumpe	W	50
Podaci o snazi uređaja		
Zapremina spremnika	l	1,5
Zapremina kotla	l	0,5
Maksimalni radni tlak	MPa (bar)	0,4 (4,0)
Maksimalna radna temperatura	°C	145
Vrijeme zagrijavanja	min	3
Količina pare (maks.)	g/min	50
Dimenzije i težine		
Tipična težina pri radu	kg	7,5
Duljina x širina x visina	mm	460 x 298 x 265
Mrežni kabel		
Tip mrežnog kabela	mm ²	H05VV-F 3x1,0
Kataloški brojevi dijelova (EU)		6.647-757.0
Kataloški brojevi dijelova (GB)		6.647-831.0
Duljina kabela	m	5

Pridržano pravo na tehničke izmjene.

Sadržaj

Opšte napomene.....	114
Zaštita životne sredine	114
Namenska upotreba.....	114
Simboli na uređaju	115
Pregled uređaja.....	115
Sigurnosni uređaji	115
Metode čišćenja	115
Puštanje u pogon	116
Rukovanje	116
Upotreba pribora	117
Transport	117
Skladištenje	117
Nega i održavanje	117
Pomoć u slučaju smetnji	118
Garancija.....	118
Pribor i rezervni delovi.....	118
EU izjava o usklađenosti	118
Tehnički podaci.....	119

Opšte napomene



Pre prve upotrebe, pročitajte originalna uputstva za upotrebu i priložene bezbednosne instrukcije. Postupajte u

skladu sa tim. Sačuvajte obe knjižice za buduću upotrebu ili sledeće vlasnike.

- Ukoliko se ignorišu uputstvo za rukovanje i bezbednosne napomene, može doći do oštećenja uređaja i mogu se javiti opasnosti po rukovaoaca i druge ljude.
- U slučaju štete nastale prilikom transporta odmah obavestite prodavca.
- Prilikom raspakivanja proverite da li nedostaju delovi opreme i da li ima oštećenja.

Zaštita životne sredine



Ambalaža može da se reciklira. Pakovanja odložite u otpad na ekološki način.



Električni i elektronski uređaji sadrže dragocene materijale koji se mogu reciklirati, a često i sastavne delove kao što su baterije, akumulatori ili ulje koji, u slučaju pogrešnog rukovanja ili pogrešnog odlaganja u otpad mogu da predstavljaju potencijalnu opasnost za zdravlje ljudi i životnu sredinu. Međutim, ovi sastavni delovi su neophodni za pravilan rad uređaja. Uređaji označeni ovim simbolom ne smeju da se odlažu u kućni otpad.



Napomene o sastojcima (REACH)

Aktuelne informacije o sastojcima možete pronaći na: www.kaercher.com/REACH

Namenska upotreba

- Uređaj je namenjen za čišćenje parom i može da se koristi sa odgovarajućim priborom, kao što je opisano u ovom uputstvu za rad.
- Ovaj uređaj je pogodan za komercijalnu upotrebu.
- Ovaj uređaj je pogodan za industrijsku upotrebu.

Simboli na uređaju

	Para PAŽNJA - opasnost od opekotina
	Opasnost od opekotina usled vrelih površina!

Pregled uređaja

Opis uređaja

Slika A

- ① Podloga za usku mlaznicu
- ② Odeljak za pribor
- ③ Položaj ručne mlaznice u odeljku za pribor
- ④ Položaj parnog creva u odeljku za pribor
- ⑤ Mrežni kabl
- ⑥ Mreža za skladištenje mrežnog kabla
- ⑦ Ručka za nošenje (sklopiva)
- ⑧ Poklopac uređaja
- ⑨ Zatvarač poklopca uređaja
- ⑩ Kućište
- ⑪ Poklopac utičnice uređaja
- ⑫ Natpisna pločica
- ⑬ Prekidač za paru
- ⑭ Parni pištolj
- ⑮ Dugme za zaključavanje
- ⑯ Zaključavanje (zaštita za decu)
- ⑰ Položaj parnog pištolja u odeljku za pribor
- ⑱ Komandno polje
- ⑲ Mreža za skladištenje pribora
- ⑳ Bravica posude
- ㉑ Rezervoar za svežu vodu (sa mogućnošću vađenja)
- ㉒ Sigurnosni zatvarač (parni kotao)
- ㉓ Parno crevo
- ㉔ Parni utikač
- ㉕ Poseban pribor (poseban pribor)
- ㉖ Uska mlaznica
- ㉗ Ručna mlaznica
- ㉘ Podni nastavak sa lamelama (poseban pribor)
- ㉙ Krpa za pranje poda (poseban pribor)
- ㉚ Okrugla četka (velika) (poseban pribor)
- ㉛ Ravna mlaznica
- ㉜ Ravna četka

- ㉝ Visokoučinska mlaznica
- ㉞ Okrugla četka (mala)
- ㉟ Navlaka od mikrovlakana
- ㊱ Sredstvo za uklanjanje kamenca

Komandno polje

Slika B

- ① Indikator - uklanjanje kamenca (crveni)
- ② Indikator - grejanje: Proces grejanja (crveno), spremnost za rad (zeleno)
- ③ Taster za resetovanje - uklanjanje kamenca
- ④ Kontrolna sijalica - nedostatak vode (crveno)
- ⑤ Indikator - režim rada: Parni pogon (gore), VAPOHYDRO (dole)
- ⑥ Prekidač - grejanje (uključivanje/isključivanje)

Sigurnosni uređaji

Sigurnosni mehanizmi služe za zaštitu korisnika i ne smeju da se stavljaju van snage ili da se zaobiđe njihova funkcija.

Regulator pritiska

Regulator pritiska održava konstantan pritisak u kotlu tokom rada. Grejanje se isključuje prilikom dostizanja maksimalnog radnog pritiska u kotlu, a ponovo se uključuje u slučaju pada pritiska u kotlu kao posledica trošenja pare.

Termostat nedostatka vode

Kada ponestaje voda u boileru, temperatura grejača raste. Termostat nedostatka vode isključuje grejanje i indikator "Nedostatak vode" svetli crvenom bojom. Ponovno aktiviranje grejanja se sprečava dok se boiler ne ohladi ili ne dopuni.

Sigurnosni termostat

- Ako otkáže termostat nedostatka vode i ako se uređaj pregreje, sigurnosni termostat isključuje uređaj.
- Za resetovanje sigurnosnog termostata obratite se nadležnoj servisnoj službi kompanije KÄRCHER.

Sigurnosni zatvarač

- Sigurnosni zatvarač zatvara kotao od pritiska pare koji se stvara. Ako je regulator pritiska u kvaru i u kotlu dođe do nastanka natpritiska, onda sigurnosni zatvarač otvara ventil natpritiska i para izlazi napolje preko zatvarača.
- Pre ponovnog puštanja uređaja u rad obratiti se nadležnoj servisnoj službi kompanije KÄRCHER.

Metode čišćenja

Osvežavanje tekstilnih površina

Pre tretmana uređajem uvek ispitati postojanost tekstila na nekom skrivenom mestu: Najpre tekstil izložiti pari, ostaviti da se osuši, a zatim proveriti da li je došlo do promena boje i oblika.

Čišćenje premazanih ili lakiranih površina

Prilikom čišćenja lakirane površine ili površine obložene plastikom kao što su npr. kuhinjski i kućni nameštaj, vrata, parket, linoleum može se otpustiti vosak, lak za nameštaj, plastični slojevi ili boja ili mogu da nastanu mrlje. Za čišćenje ovih površina krpu kratko izložiti pari i njome obrisati površine.

Čišćenje staklenih površina

Tokom perioda godine sa nižim temperaturama prethodno zagrejte prozorsko staklo. Za to lagano isparite celu staklenu površinu na razdaljini od oko 50 cm. Na taj način se izbegavaju zatezanja na površini koji mogu dovesti do lomljenja stakla.

Puštanje u pogon

Montaža pribora

1. Otvorite poklopac utičnice uređaja i čvrsto ubacite parni utikač u uređaj.
2. Povežite pribor (podni nastavak, ručnu mlaznicu ili usku mlaznicu) sa parnim pištoljem. Gurajte delove jedan u drugi dok dugme za zaključavanje na parnom pištolju ne dođe na mesto.
3. Po potrebi koristite produžne cevi (poseban pribor). Gurajte delove jedan u drugi, sve dok odgovarajuće dugme za zaključavanje uđe na mesto.
4. Pritisnite dugme za zaključavanje za razdvajanje delova pribora.

Punjenje vode

Napomena

Nemojte puniti čistu destilovanu vodu! Koristite maksimalno 50% destilovane vode pomešane sa običnom vodom.

1. Otključajte i otvorite poklopac uređaja.
2. Proverite da li je sigurnosni zatvarač pričvršćen.
3. Izvadite rezervoar za svežu vodu.

Slika C

4. Otvorite bravicu posude rezervoara za svežu vodu.
5. U rezervoar za svežu vodu napunite maksimalno 1,5 litra vode iz vodovoda.

Ne koristiti sredstva za čišćenje!

6. Zatvorite bravicu posude.
7. Postavite rezervoar za svežu vodu.
8. Zatvorite i zaključajte poklopac uređaja.

Rukovanje

Uključivanje uređaja

- Grejanje se tokom korišćenja uvek iznova uključuje (indikator svetli crven) kako bi se održao pritisak u kotlu.
 - Ako je uređaj uključen bez vode, indikator "Grejanje" prvo svetli crveno, dok termostatski nedostatak vode ne isključi grejanje. Nakon toga, indikator "Nedostatak vode" svetli crveno.
1. Strujni utikač utaknite u utičnicu.
 2. Otključajte i otvorite poklopac uređaja.

Napomena

Tokom rada, poklopac uređaja mora ostati otvoren da bi mogle da se vide indikatori.

3. Uređaj sa prekidačem - uključite grejanje. Indikator svetli crveno.

Napomena

Puna snaga grejanja je dostupna samo ako je parni utikač povezan sa uređajem prilikom zagrevanja. Ako indikator "Grejanje" zasvetli zeleno, sistem je spreman za upotrebu.

4. Radi transporta uređaja isključite grejanje preko prekidača.
5. Pritisnite prekidač za paru, para izlazi. Parni pištolj uvek najpre usmerite na krpu, sve dok para ne bude ravnomerno izlazila.

VAPOHYDRO

- U vlažnim područjima, prljavština se takođe može isprati umesto da bude pokupljena krpom. Koristite VAPOHYDRO režim rada za održavanje visoke vlažnosti u mlazu pare. Pri tom, topli mlaz vode izlazi, usled čega je efekat ispiranja najveći.
- Preporučuje se upotreba VAPOHYDRO, npr. u kombinaciji sa uskom mlaznicom za čišćenje u kupatilu.
- Kada radite sa krpama (podni nastavak, ručna mlaznica), koristite režim rada na pari da biste dobili nisku vlagu u mlazu pare. Na taj način se poboljšava učinak odvajanja prljavštine parom.

Napomena

U VAPOHYDRO režimu kotao se brže prazni, što znači da može da se koristi samo kratko.

1. VAPOHYDRO sa prekidačem - uključivanja/isključivanja režima rada.

Dopunjavanje vode

Napomena

Ako se voda u rezervoaru za svežu vodu iskoristi, indikator "Nedostatak vode" svetli crvenom bojom.

Napomena

Ako pumpa ne prenosi vodu uprkos punom rezervoaru za svežu vodu, iz kotla se mora ukloniti kamenac.

1. Izvadite rezervoar za svežu vodu.
2. Otvorite bravicu posude rezervoara za svežu vodu.
3. U rezervoar za svežu vodu napunite maksimalno 1,5 litra vode iz vodovoda.
4. Zatvorite bravicu posude.
5. Postavite rezervoar za svežu vodu, indikator "Nedostatak vode" prestaje da svetli. Indikator "Grejanje" svetli crveno a po završetku procesa grejanja zeleno, sistem je spreman za upotrebu.

Odvajanje pribora

⚠ OPASNOST

Opasnost usled vrele vode

Opasnost od oparivanja

Nikada nemojte odvajati pribor dok struji para, jer topla voda može da kaplje. Ostavite uređaj da se prvo ohladi.

Isključivanje uređaja

1. Uređaj sa prekidačem - isključite grejanje.
2. Zatvorite i zaključajte poklopac uređaja.
3. Sklopice poklopca utičnice uređaja nadole i izvucite parni utikač iz uređaja.
4. Strujni utikač izvucite iz utičnice.

Čuvanje uređaja

Napomena

Uvek dozvolite četkicama da se ohlade tako da se izbegne bilo kakva deformacija dlačica.

1. Otključajte i otvorite poklopac uređaja.
2. Izvadite rezervoar za svežu vodu, otvorite zatvarač posude, prospite vodu, zatvorite zatvarač za posudu i ponovo postavite rezervoar za svežu vodu.

Slika D

3. Zakačite usku mlaznicu u pregradu na poklopcu uređaja.

- Parni pištolji sa parnim crevom, ručnim nastavkom i sitnim delovima odložite u odeljak za pribor.
- Zatvorite i zaključajte poklopac uređaja.
- Mrežni kabl utaknite u mrežu za odlaganje.

Upotreba pribora

Napomena

Ostaci deterdženta ili emulzija za negu prilikom čišćenja parom na površinama koje se čiste mogu da dovedu do pojave mrlja, koje nastaju nakon više primena.

Parni pištolj

Primeri primene za parni pištolj bez pribora:

- Eliminišite mirise i nabore kod viseće odeće čišćenjem parom sa razdaljine od 10-20 cm.
- Vlažno brisanje prašine tako što se nakratko opari krpa i njome se briše nameštaj.

Uska mlaznica

- Efekat čišćenja se povećava što se mlaznica približava prijavim mestima, jer su temperatura i pritisak pare najveći kada para direktno struji.
- Uska mlaznica sa različitim nastavcima je pogodna za čišćenje teško pristupačnih mesta, kao što su uglovi, zglobovi, prerezi itd, kao i za roletne, radijatore, toalete, nerđajući čelik, prozore, ogledala, armatura, premazanih i emajliranih površina i za odvajanje fleka.
- Visokoučinska mlaznica povećava brzinu strujanja pare. Stoga je vrlo pogodna za čišćenje vrlo tvrdokorne prljavštine, izduvavanje uglova, spojeva itd.

Napomena

Okrugla četka nije pogodna za čišćenje osetljivih površina.

Podni nastavak

Podni nastavak sa lamelama (poseban pribor)

- Za higijensko čišćenje glatkih površina, sa višom površinskom temperaturom.
- Za postizanje higijenskog čišćenja, direktno usmerite paru preko tvrde površine maksimalnom radnom brzinom od 30 cm/sekundi.

Koristite podne krpe (poseban pribor)

Redovno okrećite i zamenjujte krpu za pranje poda kako biste poboljšali sakupljanje prljavštine.

- Krpu za pranje poda pričvrstite na podni nastavak. Za to prekopite podnu krpu dužinom i na nju stavite podni nastavak, otvorite stezaljke, stavite krajeve krpe u otvore i čvrsto ih zategnite, zatvorite stezaljke.

⚠ OPREZ

Opasnost od stezaljki

Opasnost od prignječenja

Ne stavljajte prste između stezaljki.

Ručna mlaznica

Pogodna je za male površine koje se mogu prati, tuš kabine, ogledala ili tkanine za nameštaj.

- Povucite navlaku od mikrovlakana preko ručnog nastavka.

Nastavak za pranje prozora (poseban pribor)

Kataloški broj 2.863-025.0

- Ravnomerno čistite parom staklenu površinu sa udaljenosti od oko 20 cm.
- Isključite dovod pare.

- Gumenu traku u linijama prevlačite po staklenoj površini.
- Obrišite gumenu traku i donju ivicu prozora osušite nakon svakog prevlačenja.

Nastavak za negu tekstila (poseban pribor)

Kataloški broj 2.863-233.0

Da biste osvežili tekstilni materijal koji visi, npr. sako ili zavese, koristite dve funkcije:

- sakupljanje končića sa odevnih predmeta pomoću sakupljača končića.
- Očistite parom i poravnajte tekstilni materijal (takođe uklanja mirise).

Napomena

Kada se pritisne prekidač za paru, para struji napolje. Parni pištolj uvek najpre usmerite na krpu, sve dok para ne bude ravnomerno izlazila.

Transport

⚠ OPREZ

Zanemarivanje težine

Opasnost od povreda i oštećenja

Prilikom transporta obratite pažnju na težinu uređaja.

- Radi nošenja uređaj uhvatite za ručku i produžnu cev (poseban pribor).
- Prilikom transporta u vozilima, uređaj osigurajte od isklizavanja i prevrtanja u skladu sa važećim direktivama.

Skладиštenje

⚠ OPREZ

Zanemarivanje težine

Opasnost od povreda i oštećenja

Prilikom skladištenja obratite pažnju na težinu uređaja.

Uređaj sme da se odlaze samo u unutrašnjosti.

Nega i održavanje

⚠ OPASNOST

Opasnost od strujnog udara

Povrede dodirivanjem delova koji provode struju

Isključite uređaj.

Izvučite strujni utikač.

⚠ OPASNOST

Opasnost od tople vode, pare i vrelih površina

Opasnost od oparivanja i opekotina

Pre svih radova ostavite uređaj da se ohladi.

Ispiranje kotla

Kotao paročištača najkasnije nakon svakog 5. punjenja kotla.

- Izvadite pribor iz odeljka za pribor.
- Odvajite parno crevo sa uređaja.
- Parni kotao napunite vodom i snažno ga protresite. Na taj način se uklanjaju preostale naslage kamenca koje su se nataložile na dnu parnog kotla.
- Ispraznite vodu.

Slika E

Uklanjanje kamenca iz kotla

Kako biste uklonili kamenac sa zida kotla, preporučujemo da za čišćenje kotla koristite KÄRCHER BIO sredstvo za čišćenje kamenca RM 511. KÄRCHER BIO sredstvo za uklanjanje kamenca RM 511 je proizvod na bazi limunske kiseline koji je potpuno biološki razgradiv.

PAŽNJA

Opasnost od neodgovarajućeg sredstva za uklanjanje kamenca

Opasnost od oštećenja

Koristite isključivo sredstva za uklanjanje kamenca koje je odobrila kompanija KÄRCHER da bi se isključilo oštećenje uređaja. Nemojte koristiti sirće i slična sredstva.

PAŽNJA

Opasnost od rastvora sredstva za uklanjanje kamenca

Opasnost od oštećenja

Nikada ne punite rastvor sredstva za uklanjanje kamenca u rezervoar za svežu vodu, jer će to prouzrokovati oštećenje pumpe.

1. Strujni utikač izvučite iz utičnice.
2. Odrvnite sigurnosni zatvarač i kompletno ispuštite vodu iz parnog kotla.
3. Stalnim mešanjem u 0,5 litara tople vode potpuno rastvorite kesicu sredstva za uklanjanje kamenca.
4. U kotao napunite rastvor sredstva za uklanjanje kamenca. Tokom procesa uklanjanja kamenca na uređaj nemojte zavrtati sigurnosni zatvarač.

⚠ OPASNOST

Opasnost od udisanja aerosola

Opasnost po zdravlje

Nemojte koristiti uređaj, sve dok u njemu ima sredstva za uklanjanje kamenca.

5. Ostavite rastvor sredstva za uklanjanje kamenca oko 8 sati (preko noći) da deluje.
6. Uklonite rastvor sredstva za uklanjanje kamenca. Još najmanje dvaput kotao ispirajte hladnom vodom da bi se osiguralo da se u uređaju više ne nalaze ostaci. Zavrti sigurnosni zatvarač.
7. Otključajte i otvorite poklopac uređaja.
8. Uključiti uređaj.
9. Pritisnite taster za resetovanje, sve dok se ne ugasi kontrolna sijalica "Uklanjanje kamenca". Uređaj je sada ponovo spreman za rad.

Napomena

Nakon 20 časova rada, indikator "Uklanjanje kamenca" ukazuje da je neophodno uklanjanje kamenca.

10. Zatvorite i zaključajte poklopac uređaja.

Pomoć u slučaju smetnji

⚠ OPASNOST

Opasnost od strujnog udara

Povrede dodirivanjem delova koji provode struju
Isključite uređaj.

Izvučite strujni utikač.

⚠ OPASNOST

Opasnost od tople vode, pare i vrelih površina

Opasnost od oparivanja i opekotina

Pre svih radova ostavite uređaj da se ohladi.

⚠ OPASNOST

Opasnost zbog nestručno izvršenih radova na servisiranju

Opasnost po zdravlje i opasnost od oštećenja

Popravke na uređaju sme da vrši samo ovlašćeno stručno osoblje.

Indikator "Nedostatak vode" svetli crveno

1. Dopunite vodu.

Indikatorska lampa "Uklanjanje kamenca" svetli crveno

1. Uklonite kamenac iz uređaja.

Servisna služba

Ako smetnja ne može da se otkloni, uređaj mora da se odnese na proveru u servisnu službu.

Garancija

U svakoj zemlji važe uslovi garancije koje je izdala naša nadležna distributivna organizacija. Bilo kakve smetnje na uređaju otklanjamo besplatno u garantnom roku, ukoliko je uzrok smetnje greška u materijalu ili proizvodnji. U slučaju koji podleže garanciji obratite se sa računom vašem distributeru ili narednoj ovlašćenoj lokaciji servisne službe.

(Adresu vidi na poledini)

Pribor i rezervni delovi

Koristite samo originalni pribor i originalne rezervne delove pošto oni garantuju bezbedan rad i rad bez smetnji na uređaju.

Informacije o priboru i rezervnim delovima možete pronaći na www.kaercher.com.

Poseban pribor

Dozvoljeno je korišćenje samo posebnog pribora, koji je odobrio proizvođač.

Naziv	Kataloški broj
Biološko sredstvo za uklanjanje kamenca RM 511 (3x 100 g praška)	6.295-987.0
Komplet krpa od pamučnog frotira	6.370-990.0
Produžna cev za podni nastavak (neophodna 2 komada)	4.127-024.0
Podni nastavak sa lamelama	2.885-465.0
Nastavak za negu tekstila	2.863-233.0

EU izjava o usklađenosti

Ovim putem izjavljujemo da mašina označena u nastavku, na osnovu svoje koncepcije i konstrukcije kao i u izvedbi koju smo pustili u promet, odgovara važećim osnovnim zahtevima za bezbednost i zdravlje iz EU direktiva. U slučaju izmena na mašini bez naše saglasnosti ova izjava prestaje da važi.

Proizvod: Čistač na paru

Tip: 1.092-xxx

Važeće direktive EU

2009/125/EZ

2014/30/EU

2014/35/EU

Primenjene harmonizovane norme

EN 55014-1: 2017 + A11: 2020

EN 55014-2: 2015

EN 60335-1

EN 60335-2-54

EN 61000-3-2: 2014

EN 61000-3-3: 2013

EN 62233: 2008

Primenjene nacionalne norme

TRD 801

Potpisnici deluju po nalogu i uz punomoć upravnog odbora.



H. Jenner

Chairman of the Board of Management



S. Reiser

Director Regulatory Affairs & Certification

Lice овлашчено за документацию:
S. Reiser
Alfred Kärcher SE & Co. KG
Alfred-Kärcher-Str. 28 - 40
71364 Winnenden (Germany)
Tel.: +49 7195 14-0
Faks: +49 7195 14-2212
Winnenden, 2020/10/01

Tehnički podaci

SG 4/2

Električni priključak

Napon električne mreže	V	220-240
Faza	~	1
Mrežna frekvencija	Hz	50
Vrsta zaštite		IPX4
Klasa zaštite		I
Snaga grejanja	W	2250
Kapacitet pumpe	W	50

Podaci o snazi uređaja

Zapremina rezervoara	l	1,5
Zapremina kotla	l	0,5
Maksimalni radni pritisak	MPa (bar)	0,4 (4,0)
Maksimalna radna temperatura	°C	145
Vreme zagrevanja	min	3
Količina pare (maks.)	g/min	50

Dimenzije i težine

Tipična radna težina	kg	7,5
Dužina x širina x visina	mm	460 x 298 x 265

Mrežni kabl

Tip mrežnog kabla	mm ²	H05VV-F 3x1,0
Broj dela (EU)		6.647-757.0
Broj dela (GB)		6.647-831.0
Dužina kabla	m	5

Zadržano pravo na tehničke promene.

Съдържание

Общи указания	119
Защита на околната среда	119
Употреба по предназначение	119
Символи върху уреда	120
Преглед на уреда	120
Предпазни устройства	120
Методи за почистване	121
Пускане в експлоатация	121
Обслужване	121
Използване на принадлежността	122
Транспортиране	123
Съхранение	123
Грижа и поддръжка	123
Помощ при повреди	124
Гаранция	124
Акcesoари и резервни части	124
Декларация за съответствие на ЕС	124
Технически данни	125

Общи указания



Преди първото използване на уреда прочетете това оригинално ръководство за експлоатация и

приложените указания за безопасност.

Процедейте съответно.

Запазете двете книжки за последващо използване или за следващия собственик.

- При пренебрегване на ръководството за експлоатация и на указанията за безопасност могат да възникнат повреди по уреда и опасности за обслужващото лице и за други хора.
- При транспортни дефекти незабавно информирайте търговеца.
- При разопаковането проверете съдържанието на опаковката за липсващи принадлежности или повреди.

Защита на околната среда



Опаковъчните материали подлежат на рециклиране. Моля, изхвърляйте опаковките по съобразен с околната среда начин.



Електрическите и електронните уреди съдържат ценни материали, подлежащи на рециклиране, а често и съставни части, напр. батерии, акумулаторни батерии или масло,

които при неправилно боравене или изхвърляне могат да представляват потенциална опасност за човешкото здраве и за околната среда. За правилното функциониране на уреда все пак тези съставни части са необходими. Обозначените с този символ уреди не трябва да бъдат изхвърляни заедно с битовите отпадъци.

Указания за съставни вещества (REACH)



Актуална информация относно съставни вещества можете да намерите тук: www.kaercher.com/REACH

Употреба по предназначение

- Уредът е предназначен за почистване с пара и може да се използва с подходящи принадлежности, както е описано в това упътване за работа.
- Този уред е подходящ за промишлена употреба.

- Този уред не е подходящ за промишлена употреба.

Символи върху уреда

	Пара ВНИМАНИЕ - Опасност от попарване
	Опасност от изгаряне поради горещи повърхности!

Преглед на уреда

Описание на уреда

Фигура А

- 1 Поставка за точкова струйна дюза
- 2 Чекмедже за принадлежности
- 3 Положение на ръчната дюза в чекмеджето за принадлежности
- 4 Положение на пароструйния маркуч в чекмеджето за принадлежности
- 5 Мрежов захранващ кабел
- 6 Мрежичка за съхранение на мрежовия захранващ кабел
- 7 Дръжка за носене (сгъваема)
- 8 Капак на уреда
- 9 Затварящ механизъм на капака на уреда
- 10 Корпус
- 11 Капак на контакта на уреда
- 12 Типова табелка
- 13 Превключвател за пара
- 14 Пароструен пистолет
- 15 Бутон за блокиране
- 16 Блокировка (защита за деца)
- 17 Положение на пароструйния пистолет в чекмеджето за принадлежности
- 18 Панел за обслужване
- 19 Мрежичка за съхранение на принадлежности
- 20 Затварящ механизъм на резервоара
- 21 Резервоар за чиста вода (свалящ се)
- 22 Предпазна запушалка (пароструен котел)
- 23 Пароструен маркуч
- 24 Пароструен щепсел
- 25 Удължаваща тръба (специална принадлежност)
- 26 Точкова струйна дюза
- 27 Ръчна дюза

- 28 Подова дюза с ламели (специална принадлежност)
- 29 Кърпа за под (специална принадлежност)
- 30 Кръгла четка (голяма) (специална принадлежност)
- 31 Плоска дюза
- 32 Плоска четка
- 33 Силова дюза
- 34 Кръгла четка (малка)
- 35 Микрофибърно покритие
- 36 Препарат за отстраняване на котлен камък

Панел за обслужване

Фигура В

- 1 Контролна лампа - Отстраняване на котлен камък (червена)
- 2 Контролна лампа - Нагряване: Процес на нагряване (червена), Готовност за работа (зелена)
- 3 Бутон за нулиране - Отстраняване на котлен камък
- 4 Контролна лампа - Недостиг на вода (червена)
- 5 Превключвател - Режим: Работа с пара (горе), VAPOHYDRO (долу)
- 6 Превключвател - Нагряване (Вкл./Изкл.)

Предпазни устройства

Предпазните устройства служат за защита на ползвателя и не трябва да бъдат деактивирани или да се пренебрегва функционирането им.

Регулатор на налягането

Регулаторът на налягането поддържа налягането в котела максимално постоянно по време на работа. Нагряването се изключва при достигане на максималното работно налягане в котела и се включва отново при спад на налягането в котела вследствие на отделянето на пара.

Термостат за недостиг на вода

Когато водата в котела привършва, температурата на нагряването се повишава. Термостатът за недостиг на вода изключва нагряването и контролната лампа "Недостиг на вода" светва в червено. Повторното включване на нагряването се предотвратява дотогава, докато котелът се охлади или бъде напълнен отново.

Предпазен термостат

- Ако термостатът за недостиг на вода се повреди и уредът прегрее, предпазният термостат изключва уреда.
- За връщане в изходно положение на предпазния термостат се обърнете към оторизирания сервис на KÄRCHER.

Предпазна запушалка

- Предпазната запушалка затваря котела срещу повишаване на налягането на парата. Ако регулаторът на налягането е дефектен и в котела възникне свръхналягане, в предпазната запушалка се отваря един вентил свръхналягане и парата излиза през запушалката навън.
- Преди да пуснете уреда отново в експлоатация, се обърнете към оторизиран сервиз на KÄRCHER.

Методи за почистване

Освежаване на текстил

Преди третиране с уреда винаги проверявайте устойчивостта на текстилните продукти на скрито място: Първо облейте с пара, оставете да изсъхне и след това проверете за промени в цвета или формата.

Почистване на повърхности с покритие или на лакирани повърхности

При почистване на лакирани или снабдени с полимерно покритие повърхности, като напр. кухненски или жилищни мебели, врати, паркет, линолеум, могат да се отделят или да се промени цветът на ваксата, политурата на мебелите, полимерните покрития, или да се образуват петна. При почистването на тези повърхности облейте за кратко една кърпа с пара и избършете повърхностите с нея.

Почистване на стъкло

При сезоните с особено ниски температури загрейте предварително стъклото на прозореца. За тази цел облейте с малко количество пара цялата повърхност на стъклото от прилб. разстояние 50 cm. Така се избягват напрежения в повърхността, които могат да доведат до счупване на стъклото.

Пускане в експлоатация

Монтиране на принадлежностите

1. Отворете капака на контакта на уреда и включете пароструйния щепсел неподвижно в уреда.
2. Свържете принадлежността (подова дюза, ръчна дюза или точкова струйна дюза) с пароструйния пистолет. Пъхнете частите една в друга, докато бутонът за блокиране на пароструйния пистолет щракне.
3. При необходимост използвайте удължаващи тръби (специална принадлежност). Пъхнете частите една в друга, докато съответният бутон за блокиране щракне.
4. За демантиране на принадлежностите натиснете бутона за блокиране.

Напълване с вода

Указание

*Не наливайте само дестилирана вода!
Използвайте максимално 50 % дестилирана вода, смесена с вода от водопровода.*

1. Деблокирайте и отворете капака на уреда.
2. Проверете предпазната запушалка за фиксирано положение.
3. Извадете резервоара за чиста вода.

Фигура С

4. Отворете затварящия механизъм на резервоара за чиста вода.
5. Налейте максимално 1,5 литра вода от водопровода в резервоара за чиста вода.
Не използвайте почистващи препарати!
6. Затворете затварящия механизъм на резервоара.
7. Поставете резервоара за чиста вода.
8. Затворете и блокирайте капака на уреда.

Обслужване

Включване на уреда

- Нагряването се включва постоянно по време на работата (контролната лампа свети в червено), за да се поддържа налягането в котела.
- Ако уредът бъде включен без вода, първо контролната лампа "Нагряване" светва в червено, докато термостатът за недостиг на вода изключи нагряването. След това контролната лампа "Недостиг на вода" свети в червено.

1. Включете мрежовия щепсел в контакта.
2. Деблокирайте и отворете капака на уреда.

Указание

По време на работата капака на уреда трябва да остане отворен, за да могат да се виждат контролните лампи.

3. Включете уреда от превключвателя - Нагряване. Контролната лампа свети в червено.

Указание

Пълната нагревателна мощност е налице само тогава, когато при нагряването пароструйният щепсел е свързан към уреда. Щом контролната лампа "Нагряване" светне в зелено, системата е готова за работа.

4. При транспортирането на уреда изключвайте нагряването от превключвателя.
5. Натиснете превключвателя за пара, излиза пара. Винаги насочвайте пароструйния пистолет първо към кърпа, докато парата започне да излиза равномерно.

VAPORHYDRO

- В мокри зони мръсотията може също да бъде отмиа, вместо попивана с кърпа. За тази цел използвайте режима VAPORHYDRO, за да постигнете висока влажност в парната струя. При това излиза струя гореща вода, благодарение на която отмиващото действие е максимално.
- Препоръчва се VAPORHYDRO да се използва напр. в комбинация с точковата струйна дюза за почистване в банята.
- При работа с кърпи (подова дюза, ръчна дюза) използвайте режима Работа с пара, за да постигнете ниска влажност в парната струя. Така се подобрява ефектът на размекване на мръсотията от парата.

Указание

В режим VAPORHYDRO котелът се изпразва по-бързо, поради което този режим може да се прилага само за кратко.

1. Включете/изключете VAPORHYDRO с превключвателя - Режим.

Доливане на вода

Указание

Щом водата в резервоара за чиста вода свърши, контролната лампа "Недостиг на вода" светва в червено.

Указание

Ако помпата не изпомпва вода въпреки пълния резервоар за чиста вода, котелът трябва да бъде почистен от котлен камък.

1. Извадете резервоара за чиста вода.
2. Отворете затварящия механизъм на резервоара за чиста вода.
3. Налейте максимално 1,5 литра вода от водопровода в резервоара за чиста вода.
4. Затворете затварящия механизъм на резервоара.
5. Поставете резервоара за чиста вода, контролната лампа "Недостиг на вода" изгасва. Контролната лампа "Нагриване" свети в червено а след края на процеса на нагриване - в зелено, системата е в готовност за работа.

Демонтиране на принадлежност

⚠ ОПАСНОСТ

Опасност поради гореща вода

Опасност от попарване

Никога не демонтирайте принадлежности, докато излиза пара, тъй като може да капне гореща вода. Първо оставете уреда да се охлади.

Изключване на уреда

1. Изключете уреда с превключвателя - Нагриване.
2. Затворете и блокирайте капака на уреда.
3. Затворете капака на контакта на уреда и извадете пароструйния щепсел от уреда.
4. Извадете щепсела от контакта.

Съхранение на уреда

Указание

Винаги оставайте четките да се охлаждат по такъв начин, че да се избегне всякаква деформация на четината.

1. Деблокирайте и отворете капака на уреда.
2. Извадете резервоара за чиста вода, отворете затварящия механизъм на резервоара, излейте водата, затворете затварящия механизъм на резервоара и поставете отново резервоара за чиста вода.

Фигура D

3. Фиксирайте точковата струйна дюза в поставката в капака на уреда.
4. Поставете пароструйния пистолет с пароструйния маркуч, ръчната дюза и дребните части в чекмеджето за принадлежности.
5. Затворете и блокирайте капака на уреда.
6. Поставете мрежовия захранващ кабел в мрежичката за съхранение.

Използване на принадлежността

Указание

Остатъци от почистващи препарати или поддържащи емулсии, налични върху повърхността, която ще се почиства, при почистване с пара могат да доведат до поява на петна, които изчезват при многократно приложение.

Пароструен пистолет

Примерни приложения на пароструйния пистолет без принадлежности:

- Премахване на миризмите и гънките от окачените на закачалка дрехи чрез обливането им с пара от разстояние 10-20 cm.
- Влажно избърсване на прах, като една кърпа се облее за кратко с пара и с нея се избършат мебелите.

Точкова струйна дюза

- Колкото по-близо се държи дюзата до замърсеното място, толкова повече се увеличава почистващият ефект, тъй като температурата и налягането на парата са максимални точно при излизането на парата.
- Точковата струйна дюза с различните крайници е подходяща за почистване на труднодостъпни места, като напр. ъгли, фуги и др., жалюзи, радиатори за централно отопление, тоалетни, неръждаема стомана, прозорци, огледала, арматури, повърхности с покрития и емайлирани повърхности, разтваряне на петна.
- Силовата дюза повишава скоростта на излизане на парата. Поради това тя е добро решение за почистване на особено упорити замърсявания, продухване на ъгли, фуги и др.

Указание

Кръглата четка не е подходяща за почистване на чувствителни повърхности.

Подова дюза

Подова дюза с ламели (специална принадлежност)

- За хигиенично почистване на гладки повърхности поради по-високата температура на повърхността.
- За хигиеничен резултат от почистването с макс. работна скорост 30 cm/секунда обливайте с пара директно над твърдата повърхност.

Употреба на кърпа за под (специална принадлежност)

Периодично обръщайте и сменяйте кърпата за под, за да подобрите поемането на мръсотията.

1. Закрепете кърпата за под към подовата дюза. За тази цел сгънете кърпата за под по дължина и поставете подовата дюза върху нея, отворете задържащите скоби, поставете краищата на кърпата в отворите и затегнете здраво, затворете задържащите скоби.

⚠ ПРЕДПАЗЛИВОСТ

Опасност поради задържащи скоби

Опасност от притискане

Не поставяйте пръстите си между задържащите скоби.

Ръчна дюза

Подходяща за малки миещи се повърхности, душ кабини, огледала или тапицерии на мебели.

1. Издърпайте микрофибърното покритие над ръчната дюза.

Дюза за почистване на прозорци (специална принадлежност)

Каталожен номер 2.863-025.0

1. Облейте равномерно с пара стъклената повърхност от припл. разстояния 20 см.
2. Изключете подаването на пара.
3. Прокарайте гумената фаска на лентови участъци отгоре надолу по стъклената повърхност.
4. След всеки лентов участък избърсвайте гумената фаска и долния ръб на прозореца.

Дюза за поддръжка на текстил (специална принадлежност)

Каталожен номер 2.863-233.0

За освежаване на окачени текстилни продукти, като напр. сака или завеси чрез две функции:

- Отстраняване на мъховете от дрехите с устройството за повдигане на нишките.
- Обливане с пара и изглаждане на текстилни продукти (отстранява и миризми).

Указание

При задействане на превключвателя за пара излиза пара. Винаги насочвайте пароструйния пистолет първо към кърпа, докато парата започне да излиза равномерно.

Транспортиране

⚠ ПРЕДПАЗЛИВОСТ

Несъблюдаване на теглото

Опасност от наранявания и повреди

При транспортиране съблюдавайте теглото на уреда.

1. За носене хващайте уреда за дръжката за носене и за удължаващата тръба (специална принадлежност).
2. При транспортиране в превозни средства осигурявайте уреда срещу изплъзване и обръщане в съответствие с валидните инструкции.

Съхранение

⚠ ПРЕДПАЗЛИВОСТ

Несъблюдаване на теглото

Опасност от наранявания и повреди

При съхранението вземайте под внимание теглото на уреда.

Уредът трябва да се съхранява само във вътрешни помещения.

Грижа и поддръжка

⚠ ОПАСНОСТ

Опасност от токов удар

Наранявания поради допир до провеждащи ток части

Изключете уреда.

Издърпайте щепсела.

⚠ ОПАСНОСТ

Опасност поради гореща вода, пара и горещи повърхности

Опасност от попарване и изгаряне

Преди всякакви работи оставайте уреда да се охлади.

Изплакване на котела

Изплаквайте котела на пароструйния уред най-късно след всяко 5-то пълнене на котела.

1. Извадете принадлежностите от чекмеджето за принадлежности.
2. Демонтирайте пароструйния маркуч от уреда.
3. Напълнете пароструйния котел с вода и го разтърсете силно. По този начин се разтварят остатъците от варовик, останали по пода на пароструйния котел.
4. Излейте водата.

Фигура Е

Отстраняване на котлен камък от котела

За да се отстрани дори и здраво полепналият на стената на котела котлен камък, препоръчваме котелът да се почиства с био препарат за отстраняване на котлен камък KÄRCHER RM 511. Био препаратът за отстраняване на котлен камък KÄRCHER RM 511 представлява продукт на базата на лимонена киселина, който е изцяло биоразградим.

ВНИМАНИЕ

Опасност поради неподходящи препарати за отстраняване на котлен камък

Опасност от повреда

За да се изключи повреда на уреда, използвайте единствено препарати за отстраняване на котлен камък, одобрени от KÄRCHER. Не използвайте оцет или подобни средства.

ВНИМАНИЕ

Опасност поради разтвор на препарат за отстраняване на котлен камък

Опасност от повреда

Никога не наливайте разтвора на препарат за отстраняване на котлен камък в резервоара за чиста вода, тъй като това води до повреди на помпата.

1. Извадете щепсела от контакта.
2. Развийте предпазната запушалка и излейте цялото количество вода от пароструйния котел.
3. При постоянно бъркане разтворете напълно една торбичка препарат за отстраняване на котлен камък в 0,5 литра топла вода.
4. Налейте разтвора на препарат за отстраняване на котлен камък в котела. Не завинтайте предпазната запушалка на уреда, докато трае процесът на отстраняване на котлен камък.

⚠ ОПАСНОСТ

Опасност поради вдишване на аерозоли

Опасност за здравето

Не използвайте уреда, докато в котела все още има препарат за отстраняване на котлен камък.

5. Оставете разтвора на препарат за отстраняване на котлен камък да действа в продължение на припл. 8 часа (през нощта).
6. Излейте разтвора на препарат за отстраняване на котлен камък. Изплакнете котела още най-малко два пъти със студена вода, за да се уверите, че в уреда не са останали никакви остатъци. Завинтете предпазната запушалка.
7. Деблокирайте и отворете капака на уреда.
8. Включете уреда.
9. Натиснете бутона за нулиране, докато контролната лампа "Отстраняване на котлен камък" изгасне. Сега уредът отново е готов за употреба.

Указание

След ок. 20 работни часа контролната лампа "Отстраняване на котлен камък" показва следващото задължително отстраняване на котлен камък.

10. Затворете и блокирайте капака на уреда.

Помощ при повреди

⚠ ОПАСНОСТ

Опасност от токов удар

Наранявания поради допир до провеждащи ток части

Изключете уреда.

Издърпайте щепсела.

⚠ ОПАСНОСТ

Опасност поради гореща вода, пара и горещи повърхности

Опасност от попарване и изгаряне

Преди всякакви работи оставайте уреда да се охлади.

⚠ ОПАСНОСТ

Опасност поради неправилни ремонтни работи

Опасност за здравето и от повреди

Възлагайте ремонта на уреда само на оторизиран сервиз.

Контролната лампа "Недостиг на вода" свети в червено

1. Долейте вода.

Контролната лампа "Отстраняване на котлен камък" свети в червено

1. Почиствайте уреда от варовик.

Сервиз

Ако повредата не може да бъде отстранена, уредът трябва да бъде проверен от сервиза.

Гаранция

Във всяка държава са валидни издадените от нашия оторизиран дистрибутор гаранционни условия. Евентуални повреди на Вашия уред ще отстраним в рамките на гаранционния срок безплатно, ако се касае за дефект в материалите или производствен дефект. В случай на предявяване на право на гаранция, се обърнете към Вашия дистрибутор или към най-близкия оторизиран сервиз, като представите касовата бележка.

(Адрес, вж. задната страна)

Акcesoари и резервни части

Използвайте само оригинални акcesoари и оригинални резервни части, по този начин осигурявате безопасната и безпроблемна експлоатация на уреда.

Информация относно акcesoари и резервни части ще намерите тук: www.kaercher.com.

Специални принадлежности

Разрешена е употребата само на одобрени от производителя специални принадлежности.

Обозначение	Каталожен номер
Био препарат за отстраняване на котлен камък RM 511 (3x 100 g прах)	6.295-987.0
Комплект кърпи, памук	6.370-990.0
Удължаваща тръба за подова дюза (необходими са 2 броя)	4.127-024.0
Подова дюза с ламели	2.885-465.0
Дюза за поддръжка на текстил	2.863-233.0

Декларация за съответствие на ЕС

С настоящото декларираме, че посочената по-долу машина по своята концепция и конструкция, както и в пуснатото от нас на пазара изпълнение, съответства на приложимите основни изисквания за безопасност и опазване на здравето, определени в директивите на ЕС. При несъгласувана с нас промяна на машината тази декларация губи своята валидност.

Продукт: Парочистачка

Тип: 1.092-xxx

Приложими директиви на ЕС

2009/125/EO

2014/30/EC

2014/35/EC

Приложими хармонизирани стандарти

EN 55014-1: 2017 + A11: 2020

EN 55014-2: 2015

EN 60335-1

EN 60335-2-54

EN 61000-3-2: 2014

EN 61000-3-3: 2013

EN 62233: 2008

Приложими национални стандарти

TRD 801

Подписващите лица действат от името и като пълномощници на управителния орган.

H. Jenner

Chairman of the Board of Management

S. Reiser

Director Regulatory Affairs & Certification

Пълномощник по документацията:

S. Reiser

Alfred Kärcher SE & Co. KG

Alfred-Kärcher-Str. 28 - 40

71364 Winnenden (Germany)

Тел.: +49 7195 14-0

Факс: +49 7195 14-2212

Winnenden, 2020/10/01

Технически данни

SG 4/2		
Електрическо свързване		
Мрежово напрежение	V	220-240
Фаза	~	1
Мрежова честота	Hz	50
Тип защита		IPX4
Клас защита		I
Нагревателна мощност	W	2250
Мощност на помпата	W	50
Данни за мощността на уреда		
Вместимост на резервоара	l	1,5
Вместимост на котела	l	0,5
Максимално работно налягане	MPa (bar)	0,4 (4,0)
Максимална работна температура	°C	145
Време за подгряване	min	3
Количество пара (макс.)	g/min	50
Размери и тегла		
Типично собствено тегло	kg	7,5
Дължина x ширина x височина	mm	460 x 298 x 265
Мрежов захранващ кабел		
Тип мрежов захранващ кабел	mm ²	H05VV-F 3x1,0
Номер на част (EU)		6.647-757.0
Номер на част (GB)		6.647-831.0
Дължина на кабел	m	5

Запазваме си правото на технически промени.

Sisukord

Üldised juhised.....	125
Keskonnakaitse	125
Nõuetekohane kasutamine	125
Seadmel olevad sümbolid	126
Ülevaade seadmest	126
Ohutusseadised	126
Puhastusmeetodid	126
Käikuvõtmine.....	127
Käsitsemine.....	127
Tarvikute rakendamine	128
Transport.....	128
Ladustamine.....	128
Hooldus ja jooksevremont.....	128
Abi rikete korral	129
Garantii.....	129
Lisavarustus ja varuosad	129
EL vastavusdeklaratsioon	129
Tehnilised andmed	130

Üldised juhised



Enne seadme esmast kasutamist lugege see originaalkasutusjuhend ja kaasasolevad ohutusjuhised läbi. Toimige

neile vastavalt.

Hoidke mõlemad brošüürid hilisemaks kasutamiseks või järgmise omaniku tarbeks alles.

- Kasutusjuhendi ja ohutusjuhiste eiramisel võivad tekkida kahjustused seadmel ja ohud operaatorile ning teistele inimestele.
- Informeerige transpordikahjude korral kohe edasi-müüjat.
- Kontrollige lahtipakkimisel pakendi sisu puuduvate tarvikute või kahjustuste suhtes.

Keskonnakaitse



Pakkematerjalid on taaskasutatavad. Utiliseerige pakendid keskkonnasäästlikult.



Elektrilised ja elektroonilised seadmed sisaldavad väärtuslikke taaskasutatavaid materjale ja sageli koostisosi nagu patareid, akud või õli, mis võivad vale ümberkäämise või vale utiliseerimise

korral kujutada potentsiaalset ohtu inimeste tervisele ja keskkonnale. Seadme nõuetekohaseks käitamiseks on neid koostisosi siiski vaja. Selle sümboliga tähistatud seadmeid ei tohi utiliseerida koos olmeprügiga.



Juhised koostisainete kohta (REACH)

Aktuaalse info koostisainete kohta leiate aadressilt: www.kaercher.com/REACH

Nõuetekohane kasutamine

- Seade on ette nähtud auruga puhastamiseks ja seda saab kasutada sobivate tarvikutega nagu käesolevas kasutusjuhendis kirjeldatud.
- See seade sobib tööstuslikuks kasutuseks.
- See seade ei sobi tööstuslikuks kasutamiseks.

Seadmel olevad sümbolid

	Aur TÄHELEPANU - põletusohv
	Põletusohv kuumade pealispindade tõttu!

Ülevaade seadmest

Seadme kirjeldus

Joonis A

- ① Punktjoadüüsi alus
- ② Tarvikulaegas
- ③ Käsidüüsi positsioon tarvikulaekas
- ④ Auruvooliku positsioon tarvikulaekas
- ⑤ Võrgukaabel
- ⑥ Võrgukaabli hoiuvõrk
- ⑦ Kandekäepide (klapitav)
- ⑧ Seadme kaas
- ⑨ Seadme kaane sulgur
- ⑩ Korpus
- ⑪ Seadme pistikupesa kaas
- ⑫ Tüübisilt
- ⑬ Aurulüliti
- ⑭ Aurupüstol
- ⑮ Lukustusnupp
- ⑯ Lukusti (lapselukk)
- ⑰ Aurupüstoli positsioon tarvikulaekas
- ⑱ Käsitsemisplokk
- ⑲ Tarvikute hoiuvõrk
- ⑳ Mahutilukk
- ㉑ Puhtaveepaak (väljavõetav)
- ㉒ Turvalukk (aurukatel)
- ㉓ Auruvoolik
- ㉔ Aurupistik
- ㉕ Pikendustoru (erivarustus)
- ㉖ Punktjoadüüs
- ㉗ Käsidüüs
- ㉘ Lamellidega pörandadüüs (erivarustus)
- ㉙ Pörandalapp (erivarustus)
- ㉚ Ümarhari (suur) (erivarustus)
- ㉛ Lamedüüs
- ㉜ Lamehari

- ㉓ Power-düüs
- ㉔ Ümarhari (väike)
- ㉕ Mikrokiudkate
- ㉖ Katlakivieemaldi

Käsitsemisplokk

Joonis B

- ① Kontroll-lamp - katlakivi eemaldamine (punane)
- ② Kontroll-lamp - küttesüsteem: Soojendusprotsess (punane), käitusvalmidus (roheline)
- ③ Lähtestamisklahv - katlakivi eemaldamine
- ④ Kontroll-lamp - veepuudus (punane)
- ⑤ Lüliti - moodus: Aururežim (ülal), VAPOHYDRO (all)
- ⑥ Lüliti - küttesüsteem (sisse/välja)

Ohutusseadised

Ohutusseadised on ette nähtud kasutaja kaitseks ning nende toimet ei tohi tühistada või nende funktsioonist kõrvale hiilida.

Rõhuregulaator

Rõhuregulaator hoiab katlarõhku käituse ajal võimalikult konstantsena. Küttesüsteem lülitatakse välja, kui katlas saavutatakse maksimaalne töö rõhk ja lülitatakse uuesti sisse, kui katlas langeb rõhk auru eemaldamise tõttu.

Veepuuduse termostaat

Kui katlas olev vesi otsa saab, tõuseb temperatuur küttesüsteemis. Veepuuduse termostaat lülitab küttesüsteemi välja ja kontroll-lamp „Veepuudus“ põleb punaselt. Küttesüsteemi taassisselülitamine on takistatud seni, kuni katel on maha jahtunud või uuesti täidetud.

Ohutustermostaat

- Kui veepuuduse termostaat langeb välja ja seade kuumeneb üle, lülitab ohutustermostaat seadme välja.
- Pöörduge ohutustermostaadi lähtestamiseks KÄRCHERi pädeva klienditeeninduse poole.

Turvalukk

- Turvalukk sulgeb katla tekkiva aururõhu vastu. Kui rõhuregulaator peaks olema defektne ja katlas tekib ülerõhk, avaneb turvalukus ülerõhuventiil ja aur tungib sulguri kaudu välja.
- Pöörduge enne seadme taaskäikuvõtmist KÄRCHERi pädeva klienditeeninduse poole.

Puhastusmeetodid

Tekstiilide värskendamine

Enne seadmega töötlemist kontrollige alati tekstiilide taluvust varjatud kohas: Kõigepealt aurutage korras, laske kuivada ja kontrollige seejärel värvuse või vormi muutusi.

Kaetud või värvitud pindade puhastamine

Värvitud või plastkattega pindade, nt köögi- ja elutoa mööbli, uste, parketi, linoleumi puhastamisel võivad va-
ha, mööblilakk, plastkatted või värv lahti tulla või tekkida
plekid. Nende pindade puhastamiseks aurutage korras
lappi ja pühkige sellega pinnad üle.

Klaasi puhastamine

Eriti madalate temperatuuridega aastaaegadel eelsoo-
jendage akn klaasi. Selleks aurutage kogu klaaspinda
kergelt umbes 50 cm kauguselt. Nii hoitakse ära pinna
pinged, mis võivad põhjustada klaasi purunemise.

Käikuvõtmine

Tarvikute monteering

1. Klappige seadme pistikupesa kaas lahti ja pistke au-
ripistik kindlalt seadmesse.
2. Ühendage tarvikuosa (põrandadüüs, käsikäsi või
punktjoadüüs) aurupüstoliga. Lükake detailid kokku,
kuni aurupüstoli lukustusnupp fikseerub.
3. Vajaduse korral kasutage pikendustorusid (eritarvi-
kud). Lükake detailid üksteise sisse, kuni vastav lu-
kustusnupp fikseerub.
4. Tarvikuosade lahutamiseks vajutage lukustusnup-
pu.

Veega täitmine

Märkus

*Ärge lisage puhas destilleeritud vett! Kasutage maxi-
maalselt 50% destilleeritud vett segatuna kraaniveega.*

1. Lukustage seadme kaas lahti ja avage see.
2. Kontrollige turvalukku kindla asetuse suhtes.
3. Võtke puhtaveepaak välja.

Joonis C

4. Avage puhtaveepaagi mahutisulgur.
5. Valage puhtaveepaaki maksimaalselt 1,5 liitrit kraa-
nivett.
- Ärge kasutage pesuvahendeid!
6. Sulgege mahutisulgur.
7. Pange puhtaveepaak sisse.
8. Sulgege ja lukustage seadme kaas.

Käsitsemine

Seadme sisselülitamine

- Küttesüsteem lülitub kasutamise ajal uuesti sisse
(kontroll-lamp põleb punaselt), et säilitada rõhku
katlas.
 - Kui seade lülitatakse sisse ilma veeta, põleb kont-
roll-lamp „Küttesüsteem“ kõigepealt punaselt, kuni
veepuuduse termostaat küttesüsteemi välja lülitab.
Seejärel põleb kontroll-lamp „Veepuudus“ punaselt.
1. Pistke võrgupistik pistikupessa.
 2. Lukustage seadme kaas lahti ja avage see.

Märkus

*Seadme kaas peab käitamise ajal jääma avatuks, et
kontroll-lambid oleksid nähtavad.*

3. Lülitage seade sisse lülitist - küttesüsteem. Kontroll-
lamp põleb punaselt.

Märkus

*Täielik küttevõimsus on saadaval ainult siis, kui aurupis-
tik on soojendamisel seadme ühendatud. Kui kont-
roll-lamp „Küttesüsteem“ põleb roheliselt, on süsteem
talitusvalmis.*

4. Seadme transportimiseks lülitage küttesüsteem lüli-
tist välja.

5. Vajutage aurulülitit, aur tuleb välja. Suunake auru-
püstol alati kõigepealt lapile, kuni aur väljub ühta-
self.

VAPOHYDRO

- Märgades kohtades võib mustuse lapiga üleskorja-
mise asemel ka ära pesta. Kasutage selleks
VAPOHYDRO moodust, et säilitada aurujaoas niisku-
se kõrge tase. Seejuures väljub kuum veejuga, mille
kaudu on loputustoime kõige suurem.
- Soovitatav on kasutada VAPOHYDRO-t nt koos
punktjoadüüsiga vannitoas puhastamiseks.
- Lappidega töötamisel (põrandadüüs, käsikäsi) ka-
sutage aururežiimi moodust, et aurujaoa niiskustase
oleks madal. Sellega parandatakse auru mustust
vabastavat jõudu.

Märkus

*VAPOHYDRO mooduses tühjeneb katel kiiremini, mis-
tõttu saab seda kasutada vaid lühikest aega.*

1. Lülitage VAPOHYDRO lülitiga auru sisse/välja.

Veega järeltäitmine

Märkus

*Kui puhtaveepaagis olev vesi on ära kasutatud, põleb
kontroll-lamp „Veepuudus“ punaselt.*

Märkus

*Kui pump ei pumpa vett vaatamata täis puhtaveepaagi-
le, tuleb katlast eemaldada katlakivi.*

1. Võtke puhtaveepaak välja.
2. Avage puhtaveepaagi mahutisulgur.
3. Valage puhtaveepaaki maksimaalselt 1,5 liitrit kraa-
nivett.
4. Sulgege mahutisulgur.
5. Pange puhtaveepaak sisse, kontroll-lamp „Veepuud-
us“ kustub. Kontroll-lamp „Küttesüsteem“ põleb
punaselt ja pärast soojendusprotsessi lõppu rohelis-
elt, süsteem on talitusvalmis.

Tarvikute lahutamine

⚠ OHT

Oht kuuma vee tõttu

Kõrvetusoh

*Ärge lahutage tarvikuosi kunagi auru väljalaskmise ajal,
kuna kuum vesi võib välja tilkuda. Laske seadmel kõige-
pealt maha jahtuda.*

Seadme väljalülitamine

1. Lülitage seade lülitist - küttesüsteem välja.
2. Sulgege ja lukustage seadme kaas.
3. Klappige seadme pistikupesa kaas alla ja tõmmake
aurupistik seadme välja.
4. Tõmmake võrgupistik pistikupesast välja.

Seadme hoidmine

Märkus

*Laske harjadel alati jahtuda nii, et väldite harjaste defor-
meerumist.*

1. Lukustage seadme kaas lahti ja avage see.
2. Võtke puhtaveepaak välja, avage mahutisulgur, va-
lage vesi välja, sulgege mahutisulgur ja pange puht-
aveepaak uuesti sisse.

Joonis D

3. Fikseerige punktjoadüüs seadme kaanes olevale alu-
sel.
4. Asetage aurupüstol koos auruvooliku, käsikäsi ja
väiketailidega tarvikulaekasse.
5. Sulgege ja lukustage seadme kaas.
6. Pistke võrgukaabel hoiuvõrku.

Tarvikute rakendamine

Märkus

Puhastatavale pinnale jäänud puhastusvahendi jäägid või hooldusemulsioonid võivad auruga puhastamisel jätta pinnale triipe, mis aga mitmekordisel kasutamisel kaovad.

Aurupüstol

Rakendusnäited tarvikuteta aurupüstolist:

- Kõrvaldage rippuvatest riidesemetest lõhnad ja kortsud, aurutades neid 10-20 cm kauguselt.
- Niske tolmupühkimine, aurutades korraks lappi ja pühkides sellega üle mööbli.

Punktjoadüüs

- Puhastustoime suureneb vastavalt sellele, mida lähemal hoitakse düüsi määratud kohale, sest auru temperatuur ja rõhk on väljumisel kõige suurem.
- Erinevate otsikutega punktjoadüüs sobib raskesti liigipääsetavate kohtade, nt nurkade, vuukide jne, ruuloode, keskküttesüsteemide, tualettide, roostevaba terase, akende, peeglite, armatuuride, kaetud ja emailitud pindade puhastamiseks, plekkide lahustamiseks.
- Power-düüs suurendab auru väljumiskiirust. Seetõttu sobib see hästi eriti raskesti eemaldatava mustuse puhastamiseks, nurkade, vuukide jms puhtaks puhumiseks.

Märkus

Ümarhari ei sobi tundlike pindade puhastamiseks.

Põrandadüüs

Lamellidega põrandadüüs (erivarustus)

- Siledade pindade hügieeniliseks puhastamiseks, kuua pinna temperatuur on kõrgem.
- Hügieenilise puhastustulemuse saavutamiseks aurutage otse kõva pinna kohal töökiirusega max 30 cm/sekundis.

Põrandalapi (erivarustus) kasutamine

Pöörake ja vahetage põrandalappi regulaarselt, et parandada mustuse imendumist.

1. Kinnitage põrandalapp põrandadüüsi külge. Selleks voltige põrandalapp pikuti kokku ja asetage sellele põrandadüüs, avage hoideklambrid, asetage lapiotsad avadesse ja pingutage tugevasti, sulgege hoideklambrid.

⚠ ETTEVAATUS

Oht hoideklambrate tõttu

Muljumisoht

Ärge pange oma sõrmi hoideklambrate vahele.

Käsidüüs

Sobib väikeste pestavate pindade, dušikabiinide, peegli või mööbliliikangaste jaoks.

1. Tõmmake mikrokiudkate üle käsidüüsi.

Aknadüüs (erivarustus)

Tellimisnumber 2.863-025.0

1. Aurutage klaaspinda ühtlaselt umbes 20 cm kauguselt.
2. Lülitage auru juurdevool välja.
3. Tõmmake klaaspind paani kaupa kummihuulega ülevallt alla.
4. Pühkige kummihuul ja akna alumine serv iga paani järel kuivaks.

Tekstiilhooldusdüüs (erivarustus)

Tellimisnumber 2.863-233.0

Rippuvate tekstiilide nagu nt jakkide või kardinatete värskendamiseks kahe funktsiooniga:

- Eemaldage ebemed riidesemetelt niidotõstjaga.
- Tekstiilide aurutamine ja kortside eemaldamine (eemaldab ka lõhnad).

Märkus

Aurulüliti vajutamisel voolab aur välja. Suunake aurupüstol kõigepealt alati lapile, kuni aur väljub ühtlaselt.

Transport

⚠ ETTEVAATUS

Kaalu eiramine

Vigastus- ja kahjustusohu

Pidage transportimisel silmas seadme kaalu.

1. Haarake seadme kandmiseks kandekäepidemest ja pikendustorust (erivarustus).
2. Kindlustage seade sõidukiites transportimisel vastavalt kehtivatele direktiividele libisemise ja ümberkukkumise vastu.

Ladustamine

⚠ ETTEVAATUS

Kaalu eiramine

Vigastus- ja kahjustusohu

Pidage ladustamisel silmas seadme kaalu.

Seadet tohib ladustada ainult siseruumides.

Hooldus ja jooksevremont

⚠ OHT

Elektrilöögi oht

Vigastused voolu juhtivate osade puudutamise tõttu

Lülitage seade välja.

Tõmmake võrgupistik välja.

⚠ OHT

Oht kuuma vee, auru ja kuumade pindade tõttu

Kõrvetus- ja põletusohu

Laske seadmel enne kõiki töid maha jahtuda.

Katla loputamine

Loputage aurupuhasti katelt hiljemalt pärast iga 5. katlatäitmist.

1. Võtke tarvikud tarvikulaekast välja.
 2. Lahutage auruvoolik seadmest.
 3. Täitke aurukatelt veega ja raputage tugevalt. Selle kaudu vabanevad katlakiviäägid, mis on ladestunud aurukatla põhjale.
 4. Valage vesi välja.
- Joonis E

Katlakivi eemaldamine katlast

Katlasena külge jäänud katlakivi eemaldamiseks soovivate puhastada katelt KÄRCHERi bio-katlakivieemaldiga RM 511. KÄRCHERi bio-katlakivieemaldi RM 511 on sidrunhappe baasil toode, mis on täielikult biolagunev.

TÄHELEPANU

Oht sobimatute katlakivieemaldite tõttu

Kahjustusohu

Seadme kahjustuse välistamiseks kasutage eranditult KÄRCHERi poolt heakskiidetud katlakivieemaldite. Ärge kasutage äädikat ega sarnaseid aineid.

TÄHELEPANU

Oht katlakivieemaldus-lahuse tõttu

Kahjustusohu

Ärge valage kunagi katlakivieemaldus-lahust puhtavee-paaki, kuna põhjustab pumba kahjustusi.

1. Tõmmake võrgupistik pistikupesast välja.
2. Keerake turvalukk maha ja tühjendage auruksel täielikult veest.
3. Lahustage üks kott katlakivieemaldit täielikult pidevalt segades 0,5 liitris soojas vees.
4. Valage katlakivieemaldus-lahus katlasse. Ärge keerake turvalukku seadme külge katlakivi eemaldamise ajal.

⚠ OHT

Oht aerosoolide sissehingamise tõttu

Oht tervisele

Ärge kasutage seadet, kuni katlas on veel katlakivieemaldusvahendit.

5. Laske katlakivieemaldus-lahusel mõjuda umbes 8 tundi (öö läbi).
6. Valage katlakivieemaldus-lahus välja. Loputage kahtelt veel vähemalt kaks korda külma veega, et olla kindel, et seadmes pole enam jääke. Kravige turvalukk sisse.
7. Lukustage seadme kaas lahti ja avage see.
8. Lülitage seade sisse.
9. Vajutage lähtestamisklahvi, kuni kontroll-lamp „Katlakivi eemaldamine“ kustub. Seade on nüüd taas kasutusvalmis.

Märkus

Pärast umbes 20 töötundi näitab kontroll-lamp „Katlakivi eemaldamine“ järgmist vajalikku katlakivieemaldust.

10. Sulgege ja lukustage seadme kaas.

Abi rikete korral

⚠ OHT

Elektrilöögi oht

Vigastused voolu juhtivate osade puudutamise tõttu

Lülitage seade välja.

Tõmmake võrgupistik välja.

⚠ OHT

Oht kuuma vee, auru ja kuumade pindade tõttu

Kõrvetus- ja põletusohu

Laske seadmel enne kõiki töid maha jahtuda.

⚠ OHT

Oht asjatundmatute remonditööde tõttu

Oht tervisele ja kahjustusohu

Laske seadet remontida ainult volitatud klienditeenindusel.

Kontroll-lamp „Veepuudus“ põleb punaselt

1. Valage vett juurde.

Kontroll-lamp „Katlakivi eemaldamine“ põleb punaselt

1. Eemaldage seadme katlakivi.

Klienditeenindus

Kui riket ei saa kõrvaldada, tuleb seade üle kontrollida klienditeenindusel.

Garantii

Igas riigis kehtivad meie volitatud müügiesindaja antud garantiitingimused. Seadmel esinevad mistahes rikked kõrvaldame garantiiajal tasuta, kui põhjuseks on materjali- või tootmisvigad. Garantiijuhtumil pöörduge ostu tõendava dokumendiga oma edasimüüja või lähima volitatud klienditeeninduse poole.
(Aadressi vt tagaküljelt)

Lisavarustus ja varuosad

Kasutage ainult originaaltarvikuid ja originaalvaruosi, mis tagavad seadme ohutu ja tõrgeteta käituse. Tarvikute ja varuosade kohta leiate teavet aadressilt www.kaercher.com.

Erivarustus

Kasutada tohib ainult tootja poolt heakskiidetud erivarustust.

Nimetus	Tellimisnumber
Bio-katlakivieemaldit RM 511 (3x 100 g pulbrit)	6.295-987.0
Puuvillase frotee lapikomplekt	6.370-990.0
Põrandadüüsi pikendustoru (vaja 2 tk)	4.127-024.0
Lamellidega põrandadüüs	2.885-465.0
Tekstiilihooldusdüüs	2.863-233.0

EL vastavusdeklaratsioon

Käesolevaga deklareerime, et alljärgnevalt nimetatud masin vastab oma kontseptsiooni ja koosteliigi põhjal ning meie poolt turule viidud teostuses EL direktiivide asjaomastele põhilistele ohutus- ja tervisenõuetele. Masinal meiega kooskõlastamata muudatuste teostamisel kaotab käesolev deklaratsioon kehtivuse.

Toode: Aaurupuhasti

Tüüp: 1.092-xxx

Asjaomased EL direktiivid

2009/125/EÜ

2014/30/EL

2014/35/EL

Kohaldatud ühtlustatud normid

EN 55014-1: 2017 + A11: 2020

EN 55014-2: 2015

EN 60335-1

EN 60335-2-54

EN 61000-3-2: 2014

EN 61000-3-3: 2013

EN 62233: 2008

Kohaldatud riiklikud normid

TRD 801

Allakirjutatud tegutsevad juhatase ülesandel ja volitusega.



H. Jenner

Chairman of the Board of Management



S. Reiser

Director Regulatory Affairs & Certification

Dokumentatsioonivolinik:

S. Reiser

Simboli uz ierīces



Tvaiks
UZMANĪBU - applaucēšanās risks



Apdedzināšanās risks, ko rada karstas virsmas!

Pārskats par ierīcēm

Ierīces apraksts

Attēls A

- 1 Punktveida strūklas sprauslas nolikšanas vieta
- 2 Piederumu nodalījums
- 3 Rokas sprauslas novietojums piederumu nodalījumā
- 4 Tvaika šļūtenes novietojums piederumu nodalījumā
- 5 Tīkla kabelis
- 6 Strāvas kabeļa uzglabāšanas tīkls
- 7 Nešanas rokturis (salokāms)
- 8 Aparāta vāks
- 9 Ierīces vāka noslēgs
- 10 Korpus
- 11 Ierīces spraudņa vāciņš
- 12 Datu plāksnīte
- 13 Tvaika slēdzis
- 14 Tvaika pistole
- 15 Bloķēšanas poga
- 16 Bloķēšanas ierīce (bērnu drošība)
- 17 Tvaika pistoles novietojums piederumu nodalījumā
- 18 Vadības panelis
- 19 Piederumu uzglabāšanas tīkls
- 20 Tvertnes noslēgs
- 21 Svaigā ūdens tvertne (izņemama)
- 22 Drošības noslēgs (tvaika katls)
- 23 Tvaika šļūtene
- 24 Tvaika spraudnis
- 25 Pagarināšanas caurule (speciālie piederumi)
- 26 Punktveida strūklas sprausla
- 27 Rokas sprausla
- 28 Grīdas sprausla ar lamelēm (speciālie piederumi)
- 29 Grīdas drāna (speciālie piederumi)
- 30 Apaļa suka (liela) (speciālie piederumi)
- 31 Plakanā sprausla
- 32 Plakanā suka

- 33 Jaudas sprausla
- 34 Apaļā suka (maza)
- 35 Mikrošķiedras apvalks
- 36 Atkaļķotājs

Vadības panelis

Attēls B

- 1 Kontrollampīna - atkaļķošana (sarkana)
- 2 Kontrollampīna - apsilde: Uzsildīšanas process (sarkans), gatavība ekspluatācijai (zaļš)
- 3 Atiestatīšanas taustiņš - atkaļķošana
- 4 Kontrollampīna - ūdens trūkums (sarkans)
- 5 Slēdzis - režīms: Tvaika režīms (augšā), VAPOHYDRO (apakšā)
- 6 Slēdzis - apsilde (ieslēgts/izslēgts)

Drošības ierīces

Drošības ierīces kalpo lietotāja aizsardzībai un tās nedrīkst deaktivizēt vai apiet to funkciju.

Spiediena regulators

Spiediena regulators ekspluatācijas laikā uztur pēc iespējas nemainīgu katla spiedienu. Apsilde tiek izslēgta, sasniedzot maksimālo katla darba spiedienu, un atkārtoti ieslēgta brīdī, kad pēc tvaika patēriņa katlā ir konstatēts spiediena kritums.

Ūdens trūkuma termostats

Kad ūdens katlā beidzas, paaugstinās apsildes temperatūra. Ūdens trūkuma termostats izslēdz apsildi, un kontrollampīna "Ūdens trūkums" iedegas sarkanā krāsā. Apsildes atsākšana tiek novērsta, līdz katls ir atdzisis vai uzpildīts.

Drošības termostats

- Ja ūdens trūkuma termostats ir izslēgts un ierīce pārkarst, drošības termostats izslēdz ierīci.
- Lai atiestatītu drošības termostatu, sazinieties ar atbildīgo KÄRCHER klientu dienestu.

Drošības noslēgs

- Drošības noslēgs aizsargā katlu pret esošo tvaika spiedienu katlā. Ja ir bojāts spiediena reduktors un katlā rodas pārspiediens, tad drošības noslēgā atveras pārspiediena vārsts un tvaiks caur noslēgu izplūst.
- Šādā gadījumā pirms atkārtotas ierīces ekspluatācijas sazinieties ar KÄRCHER klientu dienestu.

Tīrīšanas metodes

Tekstila izstrādājumu atsvaidzināšana

Pirms apstrādes ar ierīci vienmēr pārbaudiet tekstila izstrādājumu savietojamību aizsegtā vietā: no sākuma apstrādājiet tekstila izstrādājumu ar tvaiku, ļaujiet tam izžūt un pārbaudiet, vai nav radusies krāsas vai formas deformācija.

Pārklājuma vai krāsotu virsmu tīrīšana

Tīrot lakotas vai ar plastmasu pārklātas virsmas, piem., virtuves un dzīvojamās istabas mēbeles, durvis, parketu, linoleju var atdalīties vasks, mēbeļu politūra, plastmasas pārklājums vai krāsa, vai rasties plankumi. Lai tīrītu šādas virsmas, nedaudz apstrādājiet ar tvaiku drāniņu un ar to notīriet virsmu.

Stikla tīrīšana

Gadalaikā ar īpaši zemu temperatūru iepriekš uzsildiet loga rūti. Lai to izdarītu, nedaudz apstrādājiet visu stikla virsmu ar tvaiku aptuveni 50 cm attālumā. Tas novērs virsmas spriegumu, kas var izraisīt stikla plīsumu.

Ekspluatācijas uzsākšana

Piederumu montāža

1. Atveriet ierīces kontaktligzdas vāciņu un stingri iespraudiet tvaika kontaktdakšu ierīcē.
2. Savienojiet piederumu (grīdas uzgali, rokas sprauslu vai smidzināšanas sprauslu) ar tvaika pistoli. Sabīdīet detaļas kopā, līdz nofiksējas tvaika pistoles bloķēšanas poga.
3. Ja nepieciešams, izmantojiet pagarinājuma caurules (speciālie piederumi). Sabīdīet detaļas kopā, līdz nofiksējas attiecīgā bloķēšanas poga.
4. Nospiediet bloķēšanas pogu, lai atdalītu piederumus.

Ūdens iepilde

Norādījums

Neuzpildīt tīru destilētu ūdeni! Izmantojiet maksimāli 50% destilētu ūdeni sajauktu ar krāna ūdeni.

1. Atbloķējiet un atveriet ierīces vāciņu.
2. Pārbaudiet, vai drošības noslēgums ir cieši nofiksēts.
3. Izņemiet tīrā ūdens tvertni.

Attēls C

4. Atveriet tīrā ūdens tvertnes noslēgu.
5. Tīrā ūdens tvertnē iepildiet maks. 1,5 litrus krāna ūdens.

Nelietojiet tīrīšanas līdzekļus!

6. Aizveriet tvertnes noslēgu.
7. Ievietojiet tīrā ūdens tvertni.
8. Aizveriet un noslēdziet ierīces vāciņu.

Apkalpošana

Ierīces ieslēgšana

- Lietošanas laikā apsilde ieslēdzas atkārtoti (kontrollampīna deg sarkanā krāsā), lai uzturētu spiedienu katlā.
- Ja ierīce tiek ieslēgta bez ūdens, no sākuma deg kontrollampīna "Apsilde" sarkanā krāsā, līdz ūdens trūkuma termostats izslēdz apsildi. Pēc tam kontrollampīna "Ūdens trūkums" deg sarkanā krāsā.

1. Iespraudiet tīkla spraudni kontaktligzdā.
2. Atbloķējiet un atveriet ierīces vāciņu.

Norādījums

Ierīces vāciņam ekspluatācijas laikā jāpaliek atvērtam, lai varētu redzēt kontrollampīnas.

3. Ieslēdziet ierīci ar slēdzi - apsilde. Kontrollampīna spīd sarkanā krāsā.

Norādījums

Pilna sildīšanas jauda ir pieejama tikai tad, ja tvaika spraudnis uzsildīšanas laikā ir pieslēgts ierīcei. Ja kontrollampīna "Apsilde" deg zaļā krāsā, sistēma ir gatava darbam.

4. Pārvietojot ierīci, ar slēdzi izslēdziet apsildi.

5. Nospiediet tvaika slēdzi, izplūst tvaiks. Vienmēr vispirms pavērsiet tvaika pistoli pret drānu, līdz vienmērīgi izplūst tvaiks.

VAPOHYDRO

- Mitrās vietās netīrumus var arī aizskalot, nevis savākt ar drānu. Šim nolūkam izmantojiet VAPOHYDRO režīmu, lai saglabātu augstu mitruma līmeni tvaika strūklā. Izplūst karstā ūdens strūkla, kurai ir vislielākais skalošanas efekts.
- Mēs iesakām VAPOHYDRO, piem., savienojumā ar punktveida smidzināšanas sprauslu tīrīšanai vannas istabā.
- Strādājot ar drānām (grīdas uzgali, rokas uzgali), izmantojiet tvaika režīmu, lai tvaika strūklā uzturētu zemu mitruma līmeni. Tādējādi tiek uzlabota tvaika netīrumu atdalīšanas spēja.

Norādījums

VAPOHYDRO režīmā katls iztukšojas ātrāk, kas nozīmē, ka to var izmantot tikai īsu laika periodu.

1. Ar slēdzi ieslēdziet/izslēdziet - VAPOHYDRO režīmu.

Ūdens iepilde

Norādījums

Kad ūdens tīrā ūdens tvertnē ir iztērēts, indikators "Ūdens trūkums" iedegas sarkanā krāsā.

Norādījums

Ja sūknis nepadod ūdeni, neraugoties uz pilnu tīrā ūdens tvertni, katlu ir jāatkaļķo.

1. Izņemiet tīrā ūdens tvertni.
2. Atveriet tīrā ūdens tvertnes noslēgu.
3. Tīrā ūdens tvertnē iepildiet maks. 1,5 litrus krāna ūdens.
4. Aizveriet tvertnes noslēgu.
5. Ievietojiet tīrā ūdens tvertni, indikators "Ūdens trūkums" nodzies. Kontrollampīna "Apsilde" iedegas sarkanā krāsā un pēc apsildes procesa beigām zaļā krāsā, sistēma ir gatava darbam.

Piederumu atvienošana

⚠ BĪSTAMI

Karstā ūdens radīts apdraudējums

Applaucēšanās draudi

Nekad neatvienojiet piederumus, kamēr tiek izlaists tvaiks, jo var izplūst karsts ūdens. Vispirms ļaujiet ierīcei atdzist.

Ierīces izslēgšana

1. Izslēdziet ierīci ar slēdzi - apsilde.
2. Aizveriet un noslēdziet ierīces vāciņu.
3. Atveriet ierīces kontaktligzdas vāciņu un izvelciet tvaika spraudni no ierīces.
4. Atvienojiet tīkla spraudni no kontaktligzdas.

Ierīces uzglabāšana

Norādījums

Vienmēr ļaujiet sukām atdzist tā, lai izvairītos no sasu deformācijas.

1. Atbloķējiet un atveriet ierīces vāciņu.
2. Izņemiet tīrā ūdens tvertni, atveriet tvertnes noslēgu, izlejiet ūdeni, aizveriet tvertnes noslēgu un ievietojiet atpakaļ tīrā ūdens tvertni.

Attēls D

3. Ievietojiet smidzināšanas sprauslu ierīces vāka turētājā.
4. Ievietojiet tvaika pistoli ar tvaika šļūteni, rokas uzgali un sīkām detaļām piederumu nodalījumā.
5. Aizveriet un noslēdziet ierīces vāciņu.
6. Tīkla kabeli ievietot uzglabāšanas nodalījumā.

Piederumu izmantošana

Norādījumi

Tīrīšanas līdzekļa atlikumi vai kopšanas emulsijas, kas joprojām atrodas uz tīrāmās virsmas tvaika tīrīšanas laikā var radīt svītras, kuras pie vairākkārtēja iekārtas pielietojuma izzūd.

Tvaika pistole

Tvaika pistoles pielietojuma piemēri bez piederumiem:

- smakas un kroku novēršana no pakarināta apģērba, apstrādājot tās no 10-20 cm attālumā ar tvaiku.
- Mitrā putekļu tīrīšana, īslaicīgi apstrādājot drānu ar tvaiku un ar to noslaukot mēbeles.

Punktveida strūkļas sprausla

- Tīrīšanas efekts palielinās, sprauslu turot pēc iespējas tuvāk neīrajai zonai, jo tvaika temperatūra un spiediens ir vislielākais tam izplūstot.
- Punktveida strūkļas sprausla ar dažādiem uzgaļiem ir piemērota grūti sasniedzamu vietu tīrīšanai, piem., stūros, spraugās utt., žalūzijām, centrālai apkurei, tualetē, nerūsējošam tēraudam, logiem, spoguļiem, armatūrām, pārklājuma un emaljētu virsmu tīrīšanai.
- Jaudas sprausla palielina tvaika izplūdes ātrumu. Tādēļ tā ir lieliski piemērota īpaši noturīgu neīrīšanu, stūru, spraugu utt. izpūšanai.

Norādījumi

Apajā sava nuk piemērota viegli sabojājamu virsmu tīrīšanai.

Grīdas sprausla

Grīdas sprausla ar lamelēm (speciālie piederumi)

- Gludu virsmu higiēniskai tīrīšanai, jo virsmas temperatūra ir augstāka.
- Lai iegūtu higiēnisku tīrīšanas rezultātu, tvaicējiet tieši virs cietās virsmas ar darba ātrumu maks. 30 cm sekundē.

Grīdas drānas izmantošana (speciālie piederumi)

Regulāri pagrieziet un nomainiet grīdas drānu, lai uzlabotu neīrīšanu uzsūkšanu.

1. Piestipriniet grīdas drānu grīdas tīrīšanas sprauslai. Lai to izdarītu, salokiet grīdas drānu gareniski un novietojiet uz tās grīdas sprauslu, atveriet fiksatorus, ievietojiet drānas galus atverēs un pievelciet, aizveriet fiksatorus.

⚠ UZMANĪBU

Fiksācijas skavu radīts apdraudējums

Saspiešanas risks

Nelieciet pirkstus starp fiksatoriem.

Rokas sprausla

Piemērots mazām mazgājamām virsmām, duškabīnēm, spoguļiem vai mēbeļu audumiem.

1. Pārvelciet rokas sprauslai mikrošķiedras apvalku.

Logu sprausla (speciālie piederumi)

Pasūtījuma numurs 2.863-025.0

1. Vienmērīgi apstrādājiet stikla virsmu apm. 20 cm attālumā ar tvaiku.
2. Izslēdziet tvaika padēvi.
3. Ar gumijas skrāpi notīriet stikla virsmu joslās no augšas uz leju.
4. Pēc katras joslas noslaukiet gumijas skrāpi un loga apakšējo malu.

Auduma kopšanas sprausla (speciālie piederumi)

Pasūtījuma numurs 2.863-233.0

Pakārtu tekstilizstrādājumu atsvaidzināšanai, piem., jākām vai aizkariem ar divām funkcijām:

- Apģērbu attīrīšana ar diegu pacēlāju.
- Tekstilizstrādājumu apstrāde ar tvaiku un burzījuma noņemšana (arī noņem smakas).

Norādījumi

Kad tvaika slēdzis ir aktivizēts, tvaiks izplūst. Vienmēr vispirms pavērsiet tvaika pistoli pret drānu, līdz tvaiks vienmērīgi izplūst.

Transportēšana

⚠ UZMANĪBU

Svara neievērošana

Savainojumu un bojājumu draudi

Transportējot ņemiet vērā ierīces svaru.

1. Nešanai satveriet ierīci aiz nešanas roktura un pagarināšanas caurules (speciālie piederumi).
2. Pārvadājot transportlīdzekļos, nodrošiniet ierīci pret slīdēšanu un apgāšanos atbilstoši attiecīgajām spēkā esošajām direktīvām.

Uzglabāšana

⚠ UZMANĪBU

Svara neievērošana

Savainojumu un bojājumu draudi

Uzglabājot ņemiet vērā ierīces svaru.

Ierīci drīkst uzglabāt tikai iekštelpās.

Kopšana un apkope

⚠ BĪSTAMI

Strāvas sitiena bīstamība

Iespējams gūt ievainojumus, pieskaroties strāvu vadotām detaļām

Izslēdziet ierīci.

Atvienojiet tīkla spraudni.

⚠ BĪSTAMI

Karstā ūdens, tvaika un karstu virsmu radīts apdraudējums

Applaucējumu un apdegumu risks

Ļaujiet ierīcei pirms visiem darbiem atdzist.

Katla skalošana

Tvaika tīrītāja katlu skalot vēlākais ik pēc katras 5. katla uzpildes.

1. Izņemiet piederumus no piederumu nodalījuma.
 2. Atvienojiet no ierīces tvaika šļūteni.
 3. Piepildiet tvaika katlu ar ūdeni un rūpīgi sakratiet. Šādi atdalīsies tvaika katla apakšā esošās kaļķa nogulsnes.
 4. Izlejiet ūdeni.
- Attēls E**

Katla atkaļķošana

Lai noņemtu katla sienai pielipušu kaļķakmeni, iesakām tīrīt katlu ar KÄRCHER Bio atkaļķotāju RM 511. KÄRCHER Bio atkaļķotājs RM 511 ir produkts, kura pamatā ir citronskābe un kas ir pilnībā bioloģiski sadalāms.

IEVĒRĪBAI

Nepiemērotu atkaļķošanas līdzekļu radīts apdraudējums

Bojājumu risks

Lai novērstu ierīces bojājumus, izmantojiet tikai KÄR-CHER apstiprinātus atkaļķošanas līdzekļus. Neizmantojiet etiķi vai līdzīgus līdzekļus.

IEVĒRĪBAI

Atkaļķošanas šķīduma radīts apdraudējums

Bojājumu risks

Nekad neieplūdi atkaļķošanas šķīdumu tīrā ūdens tvertnē, jo tas sabojās sūkni.

1. Atvienojiet tīkla spraudni no kontaktligzdas.
2. Noskrūvējiet drošības noslēgu un pilnībā iztukšojiet ūdeni no tvaika katla.
3. Nepārtraukti maisot, pilnībā izšķīdiniet atkaļķotāja maisiņa saturu 0,5 litros silta ūdens.
4. Iepildiet atkaļķošanas šķīdumu katlā. Atkaļķošanas procesa laikā neuzskrūvējiet ierīces drošības noslēgu.

⚠ BĪSTAMI

Aerosolu ielabošanas radīts apdraudējums

Bīstamība veselībai

Nelietojiet ierīci, kamēr katlā vēl ir atkaļķošanas līdzeklis.

5. Ļaujiet atkaļķošanas šķīdumam iedarboties apmēram 8 stundas (visu nakti).
6. Izlejiet atkaļķošanas šķīdumu. Izskalojiet katlu vēl vismaz divas reizes ar aukstu ūdeni, lai pārliecinātos, ka ierīcē vairs nav atlieku. Ieskrūvējiet drošības noslēgu.
7. Atbloķējiet un atveriet ierīces vāciņu.
8. Ieslēdziet ierīci.
9. Spiediet atiestatīšanas pogu, līdz kontrollampīņa "Atkaļķošana" nodziest. Ierīce tagad ir atkal gatava lietošanai.

Norādījumi

Pēc aptuveni 20 stundu darbības kontrollampīņa "Atkaļķošana" norāda nākamo nepieciešamo atkaļķošanu.

10. Aizveriet un noslēdziet ierīces vāciņu.

Palīdzība traucējumu gadījumā

⚠ BĪSTAMI

Strāvas sitiena bīstamība

Iespējams gūt ievainojumus, pieskaroties strāvu vadotām detaļām

Izslēdziet ierīci.

Atvienojiet tīkla spraudni.

⚠ BĪSTAMI

Karstā ūdens, tvaika un karstu virsmu radīts apdraudējums

Applaucējumu un apdegumu risks

Ļaujiet ierīcei pirms visiem darbiem atdzist.

⚠ BĪSTAMI

Nepareiza remonta radīts apdraudējums

Veselības kaitējuma un bojājumu draudi

Ierīces remontu drīkst veikt tikai pilnvarotā klientu servīsā.

Kontrollampīņa "Ūdens trūkums" iedegas sarkanā krāsā

1. Papildināt ūdens daudzumu.

Kontrollampīņa "Atkaļķošana" iedegas sarkanā krāsā

1. Atkaļķot ierīci.

Klientu apkalpošanas dienests

Ja traucējumu nav iespējams novērst, to nepieciešams pārbaudīt klientu apkalpošanas dienestam.

Garantija

Katrā valstī ir spēkā mūsu uzņēmuma atbildīgās sabiedrības izdotie garantijas nosacījumi. Garantijas termiņa ietvaros iespējams Jūsu iekārtas darbības traucējumu mēs novērsim bez maksas, ja to cēlonis ir materiāla vai ražošanas defekts. Garantijas remonta nepieciešamības gadījumā ar pirkumu apliecināto dokumentu griezties pie tirgotāja vai tuvākajā pilnvarotajā klientu apkalpošanas dienestā.

(Adrese skatīt aizmugurē)

Piederumi un rezerves daļas

Izmantot tikai oriģinālos piederumus un oriģinālās rezerves daļas, jo tie garantē drošu un nevainojamu ierīces darbību.

Informāciju par piederumiem un rezerves daļām skatīt www.kaercher.com.

Speciālie piederumi

Var izmantot tikai īpašus ražotāja apstiprinātus piederumus.

Apzīmējums	Pasūtījuma numurs
Bio atkaļķotājs RM 511 (3x 100 g pulvera)	6.295-987.0
Kokvilnas frotē drānu kompl.	6.370-990.0
Grīdas sprauslas pagarināšanas caurule (nepieciešami 2 gab.)	4.127-024.0
Grīdas sprausla ar lamelēm	2.885-465.0
Auduma kopšanas sprausla	2.863-233.0

ES atbilstības deklarācija

Ar šo mēs paziņojam, ka turpmāk tekstā minētās iekārtas projekts un konstrukcija, kā arī mūsu izgatavotais modelis atbilst ES direktīvu drošības un veselības pamatprasībām. Veicot ar mums nesaskaņotas izmaiņas iekārtas uzbūvē, šī deklarācija zaudē savu spēku. Produkts: Tvaika tīrītājs

Tips: 1.092-xxx

Attiecīgās ES direktīvas

2009/125/EK

2014/30/ES

2014/35/ES

Piemērotie saskaņotie standarti

EN 55014-1: 2017 + A11: 2020

EN 55014-2: 2015

EN 60335-1

EN 60335-2-54

EN 61000-3-2: 2014

EN 61000-3-3: 2013

EN 62233: 2008

Piemērotie valsts standarti

TRD 801

Paraksttīrītāji rīkojas valdes vārdā un ar tās pilnvaru.

H. Jenner

Chairman of the Board of Management

S. Reiser

Director Regulatory Affairs & Certification

Pilnvarotais sagatavot dokumentacijū:
S. Reizers (S. Reiser)
Alfred Kärcher SE & Co. KG
Alfred-Kärcher-Str. 28 - 40
71364 Winnenden (Vācija)
Tālr.: +49 7195 14-0
Fakss: +49 7195 14-2212
Winnenden, 2020/10/01

Tehniskie dati

SG 4/2		
Strāvas pieslēgums		
Tīkla spriegums	V	220-240
Fāze	~	1
Tīkla frekvence	Hz	50
Drošinātāja veids		IPX4
Aizsardzības klase		I
Apsildes jauda	W	2250
Sūkņa jauda	W	50
Ierīces veiktspējas dati		
Tvertnes tilpums	l	1,5
Katla tilpums	l	0,5
Maksimālais darba spiediens	MPa (bar)	0,4 (4,0)
Maksimālā darba temperatūra	°C	145
Uzsildes laiks	min	3
Tvaika daudzums (maks.)	g/min	50
Izmēri un svars		
Raksturīgais ekspluatācijas svars	kg	7,5
Garums x platums x augstums	mm	460 x 298 x 265
Tīkla kabelis		
Tīkla kabeļa tips	mm ²	H05VV-F 3x1,0
Daļas numurs (EU)		6.647-757.0
Daļas numurs (GB)		6.647-831.0
Kabeļu garums	m	5

Paturētas tiesības veikt tehniskas izmaiņas.

Turinys

Bendrosios nuorodos	135
Aplinkos apsauga	135
Naudojimas pagal paskirtį	135
Simboliai ant prietaiso	136
Įrenginio apžvalga	136
Saugos įtaisai	136
Valymo metodai	136
Ekspluatavimo pradžia	137
Valdymas	137
Priedų naudojimas	138
Gabenimas	138
Laikymas	138
Einamoji priežiūra ir techninė priežiūra	138
Trikių šalinimas	139
Garantija	139
Priedai ir atsarginės dalys	139
ES atitikties deklaracija	139
Techniniai duomenys	140

Bendrosios nuorodos



Prieš pradėdami naudotis prietaisu, perskaitykite šią originalią naudojimo instrukciją ir pridėdamus saugos

nurodymus. Laikykitės jų. Išsaugokite abi knygeles vėlesniam naudojimui arba kitam prietaiso savininkui.

- Nesilaikydami naudojimo instrukcijos reikalavimų ir saugos nurodymų, galite sugadinti prietaisą ir sukelti pavojų naudotojui ir kitiems asmenims.
- Aptikus transportavimo pažeidimų, nedelsdami informuokite apie tai pardavėją.
- Išpakavę patikrinkite, ar yra visi prietaiso priedai ir ar jie nepažeisti.

Aplinkos apsauga



Pakuotės medžiagos gali būti perdirbamos. Pakuotės atliekas sutvarkykite tausodami aplinką.



Elektros ir elektroniniuose prietaisuose būna vertingų perdirbamų medžiagų ir dažnai tokių dalių, su kuriomis netinkamai elgiantis arba netinkamai jas pašalinus gali kilti pavojus žmonių sveikatai ir aplinkai. Tačiau norint tinkamai eksploatuoti įrenginį šios dalys būtinos. Šiuo simboliu pažymėtus įrenginius draudžiama šalinti su buitinėmis atliekomis.



Pastabos dėl sudėtinųjų medžiagų (REACH)

Naujausią informaciją apie sudėtinės medžiagas rasite: www.kaercher.com/REACH

Naudojimas pagal paskirtį

- Įrenginys skirtas valymui garais ir jį galima naudoti su tinkamais priedais, kaip aprašyta šioje naudojimo instrukcijoje.
- Šis prietaisas skirtas pramoniniam naudojimui.
- Šis prietaisas skirtas tik privačiam naudojimui.

Simboliai ant prietaiso

	Garas <i>ĮSPĖJIMAS - Nudegimo pavojus</i>
	<i>Paviršiai karšti, galima nudegti!</i>

Įrenginio apžvalga

Prietaiso aprašymas

Paveikslas A

- 1 Tiesiosios srovės antgalio dėtuvė
- 2 Priedų dėtuvė
- 3 Rankinio antgalio padėtis priedų dėtuvelyje
- 4 Garų žarnos padėtis priedų dėtuvelyje
- 5 Maitinimo kabelis
- 6 Maitinimo kabelio dėtuvės tinklelis
- 7 Nešimo rankena (sulankstoma)
- 8 Prietaiso dangtelis
- 9 Prietaiso dangčio uždarymas
- 10 Korpusas
- 11 Prietaiso lizdo dangtelis
- 12 Identifikacinė plokštelė
- 13 Garų jungiklis
- 14 Garo pistoletas
- 15 Blokavimo mygtukas
- 16 Blokavimas (apsaugas nuo vaikų)
- 17 Garų pistoleto padėtis priedų dėtuvelyje
- 18 Valdymo pultas
- 19 Priedų laikymo tinklas
- 20 Talpyklos dangtis
- 21 Šviežio vandens talpykla (nuimamoji)
- 22 Apsauginis užraktas (garo katilas)
- 23 Garų žarna
- 24 Garų kištukas
- 25 Ilginamasis vamzdis (pasirenkamasis priedas)
- 26 Tiesiosios srovės antgalis
- 27 Rankinis antgalis
- 28 Grindų valymo antgalis su plokštelėmis (pasirenkamasis priedas)
- 29 Grindų šluostė (pasirenkamasis priedas)
- 30 Apvalusis šepetys (didelis) (pasirenkamasis priedas)
- 31 Plokščiasis antgalis

- 32 Plokščiasis šepetys
- 33 Didelio našumo antgalis
- 34 Apvalusis šepetys (mažas)
- 35 Mikropluošto užvalkalas
- 36 Kalkių šalinimo įtaisas

Valdymo pultas

Paveikslas B

- 1 Signalinė lemputė - kalkių šalinimas (raudonos spalvos)
- 2 Signalinė šildymo lemputė: Šildymo procesas (raudona spalva), paruošta darbui (žalia spalva)
- 3 Atstatymo mygtukas - Kalkių šalinimas
- 4 Signalinė lemputė – vandens trūkumas (raudonos spalvos)
- 5 Jungiklis - režimas: Garų naudojimo režimas (viršuje), VAPOHYDRO (apačioje)
- 6 Šildymo jungiklis – (Ij. / Išj.)

Saugos įtaisai

Saugos įtaisai skirti naudotojui apsaugoti ir jų niekada negalima išjungti arba daryti, kad neveiktų.

Slėgio reguliatorius

Slėgio reguliatorius eksploatuojant garų katilė užtikrina kiek įmanoma vienodesnį slėgį. Garo katilė užtikrinus didžiausią darbinį slėgį šildymas išjungiamas, o slėgiui nukritus dėl sumažėjusių garų kiekio, jis vėl įjungiamas.

Mažo vandens kiekio termostatas

Kai katilė baigiasi vandeniu, pakyla šildymo temperatūra. Mažo vandens kiekio termostatas išjungia šildymą, o „Mažo vandens kiekio“ signalinė lemputė ima šviesti raudonos spalvos šviesa. Iš naujo įjungti šildymą neleidžiama, kol katilas atvės arba bus pripildytas.

Apsauginis termostatas

- Jei sugenda mažo vandens kiekio termostatas ir įrenginys perkaista, apsauginis termostatas išjungia įrenginį.
- Norėdami atstatyti apsauginį termostatą, kreipkitės į atsakingą KÄRCHER klientų aptarnavimo tarnybą.

Apsauginė sklendė

- Apsauginė sklendė uždaro garų katilį ir apsaugo nuo susidarancio garų slėgio. Jeigu slėgio reguliatorius sugedęs ir garų katilė susidaro viršslėgis, apsauginėje sklendėje atsidero viršslėgio vožtuvas ir garai per sklendę išeina į išorę.
- Prieš pakartotinai naudodami įrenginį, kreipkitės į KÄRCHER klientų aptarnavimo tarnybą.

Valymo metodai

Tekstilinių gaminių atnaujinimas

Prieš naudodami įrenginį visada patikrinkite tekstilės gaminio atsparumą į akis nekrentančioje jo vietoje: Apdorokite tekstilę garais, palikite išdžiūti, paskui patikrinkite ar nepakito spalva bei forma.

Danga dengtų arba dažytų paviršių valymas

Valant dažytus ar plastikų dengtus paviršius, pvz., virtuvės ir svetainės baldus, duris, parketa, linoleumą, gali nusilupti lakas, baldų lakas, plastikinės dangos ar dažai arba atsirasti dėmių. Šiems paviršiams valyti trumpam garais apdorokite šluostę ir ja nuvalykite.

Stiklo valymas

Ypatingai žemos temperatūros laikotarpiais iš anksto pašildykite lango stiklą. Norėdami tai padaryti, visą stiklo paviršių lengvai apipurškite garais maždaug 50 cm atstumu. Taip išvengiama paviršiaus įtempimų, dėl kurių stiklas gali sužūti.

Eksploatavimo pradžia

Priedo montavimas

1. Atidarykite prietaiso lizdo dangtelį ir tvirtai įkiškite garų antgalį į prietaisą.
2. Prijunkite priedą (grindų valymo antgalį, rankinį antgalį arba tiesiosios srovės antgalį) prie garų pistoleto. Stumkite dalis vieną į kitą, kol užsifiksuos garų pistoleto fiksavimo mygtukas.
3. Jei reikia, naudokite ilgintuvus (pasirenkamasis priedas). Stumkite dalis vieną į kitą, kol užsifiksuos atitinkamas fiksavimo mygtukas.
4. Norėdami atjungti priedus, paspauskite užrakto mygtuką.

Vandens pripylimas

Pastaba

Nepilkite gyno distiliuoto vandens! Naudokite daugiau sia 50 proc. destiliuoto vandens, sumaišyto su vandentiekio vandeniu.

1. Atrakinkite ir atidarykite prietaiso dangtį.
2. Patikrinkite, ar apsauginę jungtis tinkamai pritvirtinta.
3. Išimkite gėlo vandens talpyklą.

Paveikslas C

4. Atidarykite švaraus vandens talpyklos išleidimo angą.
5. Į gėlo vandens talpyklą įpilkite apie 1,5 litrus vandentiekio vandens.

Neleidžiama naudoti jokio esdinančiojo valiklio!

6. Uždarykite talpyklos dangtį.
7. Įstatykite šviežio vandens talpyklą.
8. Uždarykite ir užrakinkite prietaiso dangtį.

Valdymas

Prietaiso įjungimas

- Naudojant šildymas retkarčiais įsijungia (signalinė lemputė ima šviesti raudonos spalvos šviesa), kad katilė būtų išlaikomas slėgis.
 - Jeigu prietaisas įjungiamas be vandens, iš pradžių „Šildymo“ signalinė lemputė ima šviesti raudonos spalvos šviesa, kol mažo vandens kiekio termostatas išjungia šildymą. Vėliau raudonos spalvos šviesa ima šviesti signalinės lemputė „Vandens trūkumas“.
1. Įkiškite tinklo kištuką į lizdą.
 2. Atrakinkite ir atidarykite prietaiso dangtį.

Pastaba

Eksploatuojant prietaiso dangtis turi likti atidarytas, kad būtų galima matyti signalines lemputes.

3. Įjunkite prietaisą jungikliu „Šildymas“. Raudonos spalvos šviesa šviečia signalinė lemputė.

Pastaba

Visą šildymo galią galima išnaudoti tik tuo atveju, jei šildant prie prietaiso prijungtas garo kištukas. Jeigu signalinė lemputė „Šildymas“ ima šviesti žalios spalvos šviesa, vadinasi, sistema paruošta darbui.

4. Išjunkite šildymą jungikliu, kad galėtumėte gabenti prietaisą.
5. Paspauskite garų jungiklį, garai išeina. Visada pirmiausia nukreipkite garų pistoletą į šluostę, kol garai pasklis tolygiai.

VAPOHYDRO

- Drėgnose vietose nešvarumus taip pat galima nuplauti, o ne surinkti šluoste. Tam naudokite VAPOHYDRO režimą, kad garų srovėje būtų palaikoma didelė drėgmė. Išsiveržia karšto vandens srovė, kuri suteikia didžiausią skalavimo efektą.
- VAPOHYDRO rekomenduojama naudoti, pvz., kartu su tiesiosios srovės antgaliu vonios kambariui valyti.
- Dirbdami su šluostėmis (grindų valymo antgaliu, rankiniu antgaliu), naudokite garų režimą, kad garų srovėje būtų mažai drėgmės. Tokiu būdu pagerėja garų galia tirpinti nešvarumus.

Pastaba

VAPOHYDRO režimu katilas ištuštėja greičiau, todėl jį galima naudoti tik trumpą laiką.

1. VAPOHYDRO įjunkite ir išjunkite jungikliu – režimas.

Vandens įpylimas

Pastaba

Jeigu gėlo vandens talpykloje baigėsi vanduo, raudonos spalvos šviesa ima šviesti signalinė lemputė „Vandens trūkumas“.

Pastaba

Jeigu siurblys į gėlo vandens talpyklą netiekia vandens, nors gėlo vandens talpykla yra pilna, iš katilo būtina pašalinti kalkių nuosėdas.

1. Išimkite gėlo vandens talpyklą.
2. Atidarykite švaraus vandens talpyklos išleidimo angą.
3. Į gėlo vandens talpyklą įpilkite apie 1,5 litrus vandentiekio vandens.
4. Uždarykite talpyklos dangtį.
5. Įstatykite šviežio vandens talpyklą, signalinė lemputė „Vandens trūkumas“ nustos švietusi. Šildymo proceso signalinė lemputė „Šildymas“ šviečia raudonos spalvos šviesa, o pasibaigus " pašildymo procesui ima šviesti žalios spalvos šviesa – sistema paruošta darbui.

Priedų išmontavimas

⚠ PAVOJUS

Karšto vandens keliamas pavojus

Nusiplikymo pavojus

Niekada neatjunginėkite priedų, kai iš jų veržiasi garai, nes gali lašėti karštas vanduo. Palaukite, kol aparatas atvės.

Prietaiso išjungimas

1. Išjunkite prietaisą jungikliu - Šildymas.
2. Uždarykite ir užrakinkite prietaiso dangtį.
3. Atlenkite prietaiso lizdo dangtelį ir ištraukite garų kištuką iš prietaiso.
4. Ištraukite tinklo kištuką iš lizdo.

Prietaiso sandėliavimas

Pastaba

Visada palaukite, kol šepetėliai atvėsti, kad būtų išvengta šerelių deformacijos.

1. Atrakinkite ir atidarykite prietaiso dangtį.
 2. Išimkite gėlo vandens talpyklą, atidarykite talpyklos dangtelį, išpilkite vandenį, uždarykite talpyklos ir pakaiskite gėlo vandens talpyklą.
- Paveikslas D**
3. Įstatykite tiesiosios srovės antgalį į prietaiso dangčio dėklą.
 4. Garų pistoletą su garų žarna, rankiniu antgaliu ir smulkiosiomis dalimis įdėkite į priedų dėtuvę.
 5. Uždarykite ir užrakinkite prietaiso dangtį.
 6. Tinklo kabelį įkiškite į priedų dėtuvę.

Priedų naudojimas

Pastaba

Valymo priemonės likučiai arba priežiūros emulsijos ant valomo paviršiaus valant garais gali palikti dėmių, tačiau nuvalius kelis kartus, jie dingsta.

Garų pistoletas

Garų pistoleto be priedų naudojimo pavyzdžiai:

- Pašalinkite pakabintų drabužių kvapus ir raukšles, garindami juos 10-20 cm atstumu.
- Drėgnas dulkių valymas - trumpai pamirkykite šluostę garuose ir nuvalykite ją nuo baldų.

Tiesiosios srovės antgalis

- Valymo poveikis didėja, kuo arčiau antgalio yra nešvarumų vieta, nes garų temperatūra ir slėgis yra didžiausi tada, kai jie išteka.
- Tiesiosios srovės antgalis su įvairiais priedais tinka sunkiai pasiekiamoms vietoms, pvz., kampams, jungtims ir pan., žaliuzėms, centriniam šildymui, tualetoams, nerūdijančiam plienui, langams, veidrodžiams, armatūrai, dengties ir emaliuotiems paviršiams valyti, dėmėms tirpdyti.
- Didelio našumo antgalis padidina garų išleidimo greitį. Todėl jis puikiai tinka valyti ypač įsisenėjusį purvą, išpūsti kampus, sandūras ir pan.

Pastaba

Apvalus šepetys netinka valyti neatsparius paviršius.

Grindų valymo antgalis

Grindų valymo antgalis su plokštelėmis (pasirenkamasis priedas)

- Dėl aukštesnės paviršiaus temperatūros higieniškai valo lygius paviršius.
- Kad valymas būtų higieniškas, garus skleiskite ne didesniu kaip 30 cm/s greičiu ant kieto paviršiaus.

Naudokite grindų šluostę (pasirenkamasis priedas)

Reguliariai sukite ir keiskite grindų šluostę, kad geriau surinktų nešvarumus.

1. Grindų šluostę pritvirtinkite prie grindų valymo antgalio. Norėdami tai padaryti, sulenkite grindų šluostę išilgai ir uždėkite ant jos grindų valymo antgalį, atidarykite tvirtinimo spaustukus, įkiškite šluostės galus į angas ir tvirtai juos priveržkite, uždarykite tvirtinimo spaustukus.

⚠ ATSARGIAI

Tvirtinimo spaustukų keliamas pavojus

Traiškymo pavojus

Nekiškite pirštų tarp laikiklių.

Rankinis purkštukas

Tinka mažiems plaunamiems paviršiams, dušo kabinoms, veidrodžiams ar baldų audiniams.

1. Užtraukite ant rankinio antgalio užvalkalą.

Langų valymo antgalis (pasirenkamasis priedas)

Užsakymo numeris 2.863-025.0

1. Stiklo paviršių tolygiai apipurkškite garais iš maždaug 20 cm atstumo.
2. Išjunkite garų tiekimą.
3. Stiklo paviršių guminėmis briaunomis nuvalykite nuo viršaus iki apačios.
4. Po kiekvienos juostos sausai nuvalykite gumine briauna ir apatinį lango kraštą.

Tekstilės priežiūros antgalis (pasirenkamasis priedas)

Užsakymo numeris 2.863-233.0

Kabančius tekstilės gaminius, pvz., švarkus arba užuolaidas, galima atnaujinti naudojant dvi funkcijas:

- Pūkelių šalinimas nuo drabužių naudojant siūlų kėlimo įtaisą.
- Tekstilės gaminių garinimas ir raukšlėjimas (taip pat pašalinami kvapai).

Pastaba

Garai išteka, kai įjungiamas garo jungiklis. Visada pirmiausia nukreipkite garų pistoletą į šluostę, kol garai pasisklis tolygiai.

Gabenimas

⚠ ATSARGIAI

Nesilaikant svorio nuorodos

Sužalojimų ir materialinės žalos pavojus

Transportuodami atsižvelkite į įrenginio svorį.

1. Prietaisą neškite už nešimo rankenos prilaikydami ilginamąjį vamzді (pasirenkamasis priedas).
2. Prietaisą gabendami transporto priemone įtvirtinkite jį pagal galiojančias taisykles, kad jis neslystų ir nepavirstų.

Laikymas

⚠ ATSARGIAI

Nesilaikant svorio nuorodos

Sužalojimų ir materialinės žalos pavojus

Laikydami atsižvelkite į prietaiso svorį.

Įrenginį eksploatuoti leidžiama tik vidaus patalpose.

Einamoji priežiūra ir techninė priežiūra

⚠ PAVOJUS

Elektros smūgio pavojus

Sužalojimai prisilietus prie elektrinių dalių

Išjunkite prietaisą.

Ištraukite tinklo kištuką.

⚠ PAVOJUS

Karšto vandens, garų ir karštų paviršių keliamas pavojus

Apdegimo ir nusiplikinimo pavojus

Prieš imdamiesi bet kokių darbų palaukite, kad prietaisas atvėstų.

Katilo skalavimas

Garų valytuvo katilas turi būti ištuštintas ne vėliau kaip po kas penkto valymo. Išplaukite katilo užpildą.

1. Išimkite priedus iš priedų skyriaus.
2. Atskirkite valdymo pulną nuo prietaiso.
3. Išskalaukite garų katilą vandeniu ir energingai pasiūbuokite. Taip atsilaisvins kalkių nuosėdos, kurios susidarė ant garų katilo dugno.
4. Išpilkite vandenį.

Paveikslas E

Katilo nukalkinimas

Kad taip pat pašalintumėte prie katilo sienelių prilipusias kalkes, rekomenduojame valyti katilą su KÄRCHER „Bio-Entkalker RM 511“. KÄRCHER RM 511 organinės kalkių šalinimo priemonė pagaminta naudojant citrinos rūgštį, todėl ši priemonė biologiškai visiškai suyra.

DĖMESIO

Naudojant netinkamą kalkių šalinimo priemonę kyla pavojus

Pažeidimo pavojus

Naudokite tik KÄRCHER patvirtintas kalkių šalinimo priemones, kad išvengtumėte prietaiso pažeidimų. *Nenaudokite acto ar panašių medžiagų.*

DĖMESIO

Kalkių šalinimo tirpalo keliamas pavojus

Pažeidimo pavojus

Niekada nepilkite kalkių šalinimo tirpalo į šviežio vandens talpyklą – sugadinsite siurbį.

1. Ištraukite tinklo kištuką iš lizdo.
2. Atsukite apsauginį dangtelį ir visiškai išpilkite vandenį iš garo katilo.
3. Visiškai ištrinkite vieną kalkių šalinimo priemonės paketėlį 0,5 litro šilto vandens, nuolat maišydami.
4. Įpilkite kalkių šalinimo tirpalo į katilą. Atliekant kalkių šalinimo procesą neprisukite apsauginio užrakto prie prietaiso.

⚠ PAVOJUS

Pavojus įkvėpus aerozolių

Pavojus sveikatai

Nenaudokite prietaiso, kol katilė dar yra kalkių šalinimo priemonės.

5. Palikite kalkių šalinimo tirpalą veikti maždaug 8 valandas (per naktį).
6. Išpilkite kalkių šalinimo tirpalą. Dar bent du kartus skalaukite katilą šaltu vandeniu, kad jame neliktų likučių. Įsukite apsauginius sraigtus.
7. Atrakinkite ir atidarykite prietaiso dangtį.
8. Įjunkite prietaisą.
9. Spauskite atstatymo mygtuką, kol nustos švietusi signalinė lemputė „Kalkių šalinimas“. Dabar prietaisas vėl paruoštas naudoti.

Pastaba

Maždaug po 20 valandų veikimo signalinė lemputė „Kalkių šalinimas“ signalizuoja, kad būtina šalinti kalkes.

10. Uždarykite ir užrakinkite prietaiso dangtį.

Trikčių šalinimas

⚠ PAVOJUS

Elektros smūgio pavojus

Sužalojimai prisilietus prie elektrinių dalių

Išjunkite prietaisą.

Ištraukite tinklo kištuką.

⚠ PAVOJUS

Karšto vandens, garų ir karštų paviršių keliamas pavojus

Apdegimo ir nusiplikimo pavojus

Prieš imdamiesi bet kokių darbų palaukite, kad prietaisas atšaltų.

⚠ PAVOJUS

Pavojus dėl netinkamo remonto darbų

Pavojus sveikatai ir materialinės žalos pavojus

Prietaisą taisyti leiskite tik išmokytiems kvalifikuotiems specialistams.

Signalinė lemputė „Vandens trūkumas“ šviečia raudonos spalvos šviesa

1. Vandens papildymas.

Signalinė lemputė „Kalkių šalinimas“ ima šviesti raudonos spalvos šviesa

1. Iš prietaiso pašalinkite kalkes.

Klientų aptarnavimo centras

Jeigu negalite pašalinti gedimo, pristatykite prietaisą į klientų aptarnavimo centrą.

Garantija

Kiekvienoje šalyje galioja mūsų įgaliotų pardavėjų nustatytos garantijos sąlygos. Galimus įrenginio gedimus garantijos galiojimo laikotarpiu pašalinsime nemokamai, jei tokių gedimų priežastis buvo netinkamos medžiagos ar gamybos defektai. Dėl garantinių gedimų šalinimo kreipkitės į savo pardavėją arba artimiausią klientų aptarnavimo tarnybą pateikdami pirkimą patvirtinančią kasos kvitą.

(Adresą rasite kitoje pusėje)

Priedai ir atsarginės dalys

Naudokite tik originalius priedus ir originalas atsargines dalis – taip užtikrinsite, kad įrenginys veiktų patikimai ir be trikčių.

Informaciją apie priedus ir atsargines dalis rasite svetainėje www.kaercher.com.

Pasirenkamasis priedas

Galima naudoti tik gamintojo patvirtintus pasirenkamuosius priedus.

Žymėjimas	Užsakymo numeris
Ekologiška kalkių šalinimo priemonė „RM 511“ (3x100 g miltelių)	6.295-987.0
Rankšluosčių rinkinys Medvilninis frotinis audinys	6.370-990.0
Grindų valymo antgalio prailginimo vamzdis (reikia 2 vnt.)	4.127-024.0
Grindų valymo antgalis su plokštelėmis	2.885-465.0
Tekstilės gaminių priežiūros antgalis	2.863-233.0

ES atitikties deklaracija

Pareiškiame, kad toliau aprašyto aparato brėžiniai ir konstrukcija bei mūsų į rinką išleistas modelis atitinka pagrindinius ES direktyvų saugumo ir sveikatos apsaugos reikalavimus. Jeigu įrenginiui atliekamas su mumis nesuderintas keitimas, ši deklaracija netenka savo galios.

Produktas: Garinis valytuvas

Tipas: 1.092-xxx

Atitinkamos ES direktyvos

2009/125/EB

2014/30/ES

2014/35/ES

Taikomi darnieji standartai

EN 55014-1: 2017 + A11: 2020

EN 55014-2: 2015

EN 60335-1

EN 60335-2-54

EN 61000-3-2: 2014

EN 61000-3-3: 2013

EN 62233: 2008

Taikomi nacionaliniai standartai

TRD 801

Pasirašantys asmenys veikia pagal bendrovės vadovų įgaliojimus.



H. Jenner

Chairman of the Board of Management



S. Reiser

Director Regulatory Affairs & Certification

Dokumentacijos tvarkytojas:

S. Reiser

Alfred Kärcher SE & Co. KG

Alfred-Kärcher-Str. 28 - 40

71364 Vinendenas, Vokietija

Tel.: +49 7195 14-0

Faks.: +49 7195 14-2212

Winnenden, 2020/10/01

Techniniai duomenys

SG 4/2

Elektros jungtis

Tinklo įtampa	V	220-240
Fazė	~	1
Tinklo dažnis	Hz	50
Saugiklio rūšis		IPX4
Apsaugos klasė	I	
Šildymo galia	W	2250
Siurblio galia	W	50

Įrenginio galios duomenys

Talpyklos talpa	l	1,5
Katilo talpa	l	0,5
Didžiausias darbinis slėgis	MPa (bar)	0,4 (4,0)
Didžiausia darbinė temperatūra	°C	145
Įšilimo trukmė	min	3
Garų kiekis (didž.)	g/min	50

Matmenys ir svoriai

Tipinis darbinis svoris	kg	7,5
Ilgis x plotis x aukštis	mm	460 x 298 x 265

Tinklo kabelis

Tinklo kabelio tipas	mm ²	H05VV-F 3x1,0
Dalies numeris (EU)		6.647-757.0
Dalies numeris (GB)		6.647-831.0
Kabelio ilgis	m	5

Gamintojas pasilieka teisę atlikti techninius pakeitimus.

3Міст

Загальні вказівки.....	140
Охорона довкілля	140
Використання за призначенням	140
Символи на пристрої.....	141
Огляд пристрою.....	141
Запобіжні пристрої.....	141
Методи очищення.....	142
Введення в експлуатацію.....	142
Керування.....	142
Використання приладдя.....	143
Транспортування	143
Зберігання	144
Догляд і технічне обслуговування	144
Допомога в разі несправностей.....	144
Гарантія	144
Приладдя та запасні деталі	145
Декларація про відповідність стандартам ЄС.....	145
Технічні характеристики	145

Загальні вказівки



Перед першим використанням пристрою ознайомитись з цією оригінальною інструкцією у

експлуатації та вказівками з техніки безпеки, що додаються. Діяти відповідно до них.

Зберігати обидві брошури для подальшого використання або для наступного власника.

- Недотримання інструкції з експлуатації та вказівок з техніки безпеки може призвести до пошкодження пристрою та небезпеки травмування оператора та інших осіб.
- У разі виявлення транспортних ушкоджень відразу проінформувати торгового представника.
- Під час розпакування пристрою перевірити його комплекtnість і цілісність.

Охорона довкілля



Пакувальні матеріали придатні до вторинної переробки. Упаковку необхідно утилізувати без шкоди для довкілля.



Електричні та електронні пристрої найчастіше містять цінні матеріали, які придатні до вторинної переробки, та компоненти, такі як батареї, акумулятори чи мастило, які у разі неправильного поводження з ними або неправильної утилізації можуть створити потенційну небезпеку для здоров'я людини та довкілля. Однак ці компоненти необхідні для належної експлуатації пристрою. Пристрої, позначені цим символом, забороняється утилізувати разом із побутовим сміттям.

Вказівки щодо компонентів (REACH)



Актуальні відомості про компоненти наведені на сайті: www.kaercher.com/REACH

Використання за призначенням

- Пристрій призначений для чищення парою і може використовуватись із придатним приладдям, у порядку, описаному в цій інструкції з експлуатації.
- Цей пристрій призначений для промислового використання.

- Цей пристрій не призначений для промислового застосування.

Символи на пристрої

	Пара <i>УВАГА – Безбезпека опіку</i>
	<i>Безбезпека опіку об гарячу поверхню!</i>

Огляд пристрою

Опис пристрою

Малюнок А

- ① Місце для зберігання точкового сопла
- ② Відсік для приладдя
- ③ Розташування ручної насадки у відсіку для приладдя
- ④ Розташування парового шланга у відсіку для приладдя
- ⑤ Мережевий кабель
- ⑥ Сітка для зберігання мережевого кабелю
- ⑦ Ручка для перенесення (складана)
- ⑧ Кришка пристрою
- ⑨ Замок кришки пристрою
- ⑩ Корпус
- ⑪ Кришка розетки пристрою
- ⑫ Заводська табличка
- ⑬ Вимикач подачі пари
- ⑭ Паровий пістолет
- ⑮ Кнопка блокування
- ⑯ Блокування (захист від дітей)
- ⑰ Розташування парового пістолета у відсіку для приладдя
- ⑱ Панель керування
- ⑲ Сітка для зберігання приладдя
- ⑳ Кришка бака
- ㉑ Бак для чистої води (знімний)
- ㉒ Запобіжна пробка (паровий котел)
- ㉓ Паровий шланг
- ㉔ Штекер парового шланга
- ㉕ Подовжувальна трубка (спеціальне приладдя)
- ㉖ Точкове сопло
- ㉗ Ручна насадка
- ㉘ Насадка для підлоги з ламелями (спеціальне приладдя)

- ㉙ Ганчірка для підлоги (спеціальне приладдя)
- ㉚ Кругла щітка (велика) (спеціальне приладдя)
- ㉛ Плоске сопло
- ㉜ Плоска щітка
- ㉝ Силове сопло
- ㉞ Кругла щітка (маленька)
- ㉟ Чохол з мікрофібри
- ⓫ Засіб для видалення накипу

Панель керування

Малюнок В

- ① Контрольна лампа – Видалення накипу (червона)
- ② Контрольна лампа – Нагрівання: процес нагрівання (червона), готовність до роботи (зелена)
- ③ Кнопка скидання – Видалення накипу
- ④ Контрольна лампа – Нестача води (червона)
- ⑤ Перемикач – Режим: режим роботи з парою (вгорі), VAPORHYDRO (вниз)
- ⑥ Вимикач – Нагрівання (увімк./вимк.)

Запобіжні пристрої

Запобіжні пристрої призначені для захисту користувача; забороняється їх вимикати або ігнорувати.

Регулятор тиску

Регулятор тиску підтримує тиск у котлі під час роботи на якомуга більш постійному рівні. Нагрівання після досягнення максимального робочого тиску в котлі вимикається, а потім знову вмикається у разі падіння тиску в котлі через відбирання пари.

Термостат захисту від нестачі води

Якщо вода в котлі закінчується, підвищується температура нагрівання. Термостат захисту від нестачі води вимикає нагрівання, і контрольна лампа «Нестача води» світиться червоним. Повторне увімкнення нагрівання не допускається доти, доки котел не буде охолоджено або наповнено.

Захисний термостат

- Якщо термостат захисту від нестачі води виходить з ладу і пристрій перегрівається, захисний термостат вимикає пристрій.
- Для повернення захисного термостату у вихідне положення необхідно звернутися до авторизованої сервісної служби KÄRCHER.

Запобіжна пробка

- Запобіжна пробка закриває котел, захищаючи від тиску пари, що виникає. У разі несправності регулятора тиску і виникнення в котлі надлишкового тиску в запобіжній пробці спрацьовує запобіжний клапан, і пара через пробку виходить назовні.
- Перед повторним вводом пристрою в експлуатацію слід звернутися до компетентної сервісної служби KÄRCHER.

Методи очищення

Освіження текстилю

Перед обробкою за допомогою пристрою завжди слід перевіряти стійкість тканин на непомітній ділянці: спочатку обробити тканину паром, дати висохнути, а потім перевірити на предмет зміни кольору чи форми.

Очищення поверхонь з покриттям та фарбованих поверхонь

Під час очищення фарбованих або покритих пластиком поверхонь, як-от меблі для кухні та вітальні, двері, паркет, лінолеум, віск, поліроль для меблів, пластикові покриття або фарба можуть злізти або з'явитися плями. Для очищення таких поверхонь слід злегка пропарити ганчірку і протерти нею поверхню.

Очищення скла

У сезони з особливо низькими температурами попередньо нагріти віконне скло. Для цього всю скляну поверхню обдати паром з відстані приблизно 50 см. Це дозволяє уникнути напружень на поверхні, які можуть призвести до розтріскування скла.

Введення в експлуатацію

Установлення приладдя

1. Відкрити кришку розетки пристрою і щільно вставити штекер парового шланга в пристрій.
2. З'єднати частини приладдя (насадка для підлоги, ручна насадка або точкове сопло) з паровим пістолетом. Вставити частини одна в одну до клацання кнопки блокування на паровому пістолеті.
3. У разі необхідності застосувати подовжувальну трубку (спеціальне приладдя). Вставляти деталі одна в одну, поки не клацне відповідна кнопка блокування.
4. Натиснути кнопку блокування для відокремлення частин приладдя.

Наливання води

Вказівка

Не використовувати чисту дистильовану воду! Використовувати не більше 50 % дистильованої води, змішаної з водопровідною водою.

1. Розблокувати та відкрити кришку пристрою.
2. Перевірити надійність фіксації запобіжної пробки.
3. Витягти бак для чистої води.

Малюнок С

4. Відкрити кришку бака для чистої води.
5. Налити в бак для чистої води приблизно 1,5 літра водопровідної води.

Не використовуйте миючі засоби!

6. Закрити кришку бака.
7. Вставити бак для чистої води.
8. Закрити і заблокувати кришку пристрою.

Керування

Увімкнення пристрою

- Під час використання нагрівач періодично вмикається (контрольна лампа світиться червоним) для підтримання тиску в котлі.

- У разі увімкнення пристрою без води спочатку світиться контрольна лампа «Нагрівання», доки термостат захисту від нестачі води не вимкне нагрівання. Потім контрольна лампа «Нестача води» світиться червоним кольором.

1. Вставити мережевий штекер у розетку.
2. Розблокувати та відкрити кришку пристрою.

Вказівка

Під час роботи кришка пристрою повинна залишатися відкритою, щоб можна було бачити контрольну лампу.

3. Увімкнути пристрій за допомогою вимикача нагрівання. Контрольна лампа світиться червоним кольором.

Вказівка

Повна потужність нагрівання досягається тільки в тому випадку, якщо під час нагрівання до пристрою приєднано штекер парового шланга. Якщо контрольна лампочка «Нагрівання» світиться зеленим кольором, система готова до роботи.

4. Вимкнути нагрівання вимикачем для транспортування пристрою.
5. Натиснути на вимикач подачі пари, пара виходить назовні. Спочатку направити паровий пістолет на тканину, доки пара не виходитиме рівномірно.

VAPOHYDRO

- У вологих приміщеннях бруд можна змивати, а не прибирати його ганчіркою. Для цього використовувати режим VAPOHYDRO для підтримання високої вологості у струмені пари. При цьому виходить гарячий струмінь води, що забезпечує максимальний ефект промивання.
- Для прибирання у ванній кімнаті рекомендується використовувати VAPOHYDRO, наприклад, у поєднанні з точковим соплом.
- Під час роботи з ганчірками (насадка для підлоги, ручна насадка) використовувати режим роботи з паром для підтримання низького рівня вологості в струмені пари. Це покращує силу розчинення бруду паром.

Вказівка

У режимі VAPOHYDRO котел спорожняється швидше, що означає, що його можна використовувати тільки протягом короткого часу.

1. Увімкнути/вимкнути VAPOHYDRO за допомогою перемикача режимів.

Доливання води

Вказівка

Якщо вода в баку для чистої води витрачена, контрольна лампа «Нестача води» світиться червоним кольором.

Вказівка

Якщо насос незважаючи на повний бак для чистої води не подає воду, треба видалити накип з котла.

1. Витягти бак для чистої води.
2. Відкрити кришку бака для чистої води.
3. Налити в бак для чистої води приблизно 1,5 літра водопровідної води.
4. Закрити кришку бака.
5. Уставити бак для чистої води, контрольна лампа «Нестача води» згасне. Контрольна лампа «Нагрівання» світиться червоним, а після завершення нагрівання – зеленим кольором, система готова до роботи.

Від'єднання приладдя

⚠ НЕБЕЗПЕКА

Небезпека опіку гарячою водою

Небезпека опіків

Забороняється від'єднувати приладдя під час виходу пари, оскільки може витекти гаряча вода. Спочатку дати пристрою охолонути.

Вимкнення пристрою

1. Вимкнути пристрій за допомогою вимикача нагрівання.
2. Закрити і заблокувати кришку пристрою.
3. Відкинути кришку розетки приладу і витягти штекер парового шланга з пристрою.
4. Витягнути штепсельну вилку з розетки.

Зберігання пристрою

Вказівка

Завжди давати щіткам охолонути так, щоб уникнути деформації щетини.

1. Розблокувати та відкрити кришку пристрою.
2. Витягти бак для чистої води, відкрити кришку, вилити воду, закрити кришку і встановити бак для чистої води на місце.

Малюнок D

3. Установити точкове сопло в місце для зберігання в кришці пристрою.
4. Помістити паровий пістолет з паровим шлангом, ручну насадку і дрібні деталі у відсік для приладдя.
5. Закрити і заблокувати кришку пристрою.
6. Покласти мережевий кабель в сітку для зберігання.

Використання приладдя

Вказівка

Залишки миючого засобу або емульсії для догляду на поверхні, що очищається, під час обробки паром можуть стати причиною появи розводів, які видаляються після багаторазового очищення.

Паровий пістолет

Приклади застосування парового пістолета без приладдя:

- Усушення запахів та складок на висячих предметах одягу шляхом обробки паром з відстані 10-20 см.
- Вологе прибирання пилом шляхом короткочасної обробки ганчіркою паром і протирання нею меблів.

Точкове сопло

- Що ближче сопло до забрудненої ділянки, то вище ефект очищення, оскільки температура і тиск пари найбільш високі безпосередньо у момент її виходу.
- Точкове сопло з різними насадками підходить для очищення важкодоступних місць, як-от кути, стики тощо, жалюзі, радіаторів центрального опалення, туалетів, ван, дзеркал, арматури, покритих і емальованих поверхонь, розчинення плям.
- Силоче сопло збільшує швидкість виходу пари. Тому воно добре підходить для очищення особливо стійких забруднень, продування кутів, стиків тощо.

Вказівка

Кругла щітка не підходить для очищення чутливих поверхонь.

Насадка для підлоги

Насадка для підлоги з ламелями (спеціальне приладдя)

- Для гігієнічного очищення гладких поверхонь, оскільки температура поверхні вище.
- Для отримання гігієнічного результату очищення подавати пару безпосередньо на тверду поверхню з робочою швидкістю не більше 30 см/с.

Використання ганчірки для підлоги (спеціальне приладдя)

Періодично перевертати і замінювати ганчірку для підлоги для кращого збирання бруду.

1. Закріпити ганчірку для підлоги на насадці для підлоги. Для цього скласти серветку для підлоги вздовж і покласти на неї насадку для підлоги, відкрити затискачі, помістити кінці серветки в отвори і щільно натягнути їх, закрити затискачі.

⚠ ОБЕРЕЖНО

Небезпека через затискачі

Небезпека защемлення

Не просовувати пальці між затискачами.

Ручна насадка

Підходить для невеликих поверхонь, що миються, душових кабін, дзеркал або меблевих тканин.

1. Натягнути на ручну насадку чохол з мікрофібри.

Насадка для миття вікон (спеціальне приладдя)

Номер для замовлення 2.863-025.0

1. Рівномірно випускати пару на скляну поверхню на відстані близько 20 см.
2. Вимкнути подачу пари.
3. Протерти скляну поверхню смужками зверху вниз за допомогою гумового краю насадки для миття вікон.
4. Після кожної смужки насухо протерти гумовий край та нижню частину вікна.

Насадка для догляду за текстилем (спеціальне приладдя)

Номер для замовлення 2.863-233.0

Для освіження текстилю, що висить, наприклад піджака або гардини, за допомогою двох функцій:

- Видалення ворсу з одягу за допомогою пристрою для видалення ворсу.
- Відпарування та розгладження текстилю (також видаляє запахи).

Вказівка

Пара виходить під час натискання на вимикач подачі пари. Спочатку направити паровий пістолет на тканину, доки пара не виходитиме рівномірно.

Транспортування

⚠ ОБЕРЕЖНО

Недотримання ваги

Небезпека травмування та пошкодження

Під час транспортування враховувати вагу пристрою.

1. Для перенесення пристрою його слід брати за ручку для перенесення і за подовжувальну трубку (спеціальне приладдя).
2. Під час транспортування в транспортних засобах закріплювати пристрій згідно з чинними нормами для запобігання його ковзанню та перевертанням.

Зберігання

⚠ ОБЕРЕЖНО

Недотримання ваги

Небезпека травмування та пошкоджень
Під час зберігання враховувати вагу пристрою.
Пристрій має зберігатися лише у приміщеннях.

Догляд і технічне обслуговування

⚠ НЕБЕЗПЕКА

Небезпека ураження електричним струмом

Травми в результаті торкання струмоведучих частин
Вимкнути пристрій.
Витягнути штепсельну вилку.

⚠ НЕБЕЗПЕКА

Небезпека опіку гарячою водою, паром та об гарячі поверхні

Небезпека опіків
Перед початком будь-яких робіт дайте пристрою охолонути.

Промивання котла

Промивати котел парочисника не пізніше ніж після кожного 5-го заповнення котла.

1. Прибрати приладдя з відсіку.
2. Від'єднати паровий шланг від пристрою.
3. Наповнити паровий котел водою та енергійно струсити. Це допоможе розчинити залишки накипу, що відклались на дні парового резервуара.
4. Вилити воду.
Малюнок Е

Видалення накипу з котла

Для видалення накипу, що утворилася на стінках котла, рекомендуємо чистити котел за допомогою органічного засобу для видалення накипу KÄRCHER RM 511. Біозасіб для видалення накипу KÄRCHER RM 511 виготовлений на основі лимонної кислоти і тому повністю здатний до біологічного розщеплення.

УВАГА

Небезпека від непридатних засобів для видалення накипу

Небезпека пошкодження
Щоб запобігти пошкодженню пристрою, використовуйте тільки засоби для видалення накипу, схвалені компанією KÄRCHER. Не використовувати оцет або подібні засоби.

УВАГА

Небезпека від розчину для видалення накипу

Небезпека пошкодження
Ніколи не заливайте розчин для видалення накипу в бак для чистої води, оскільки це може призвести до пошкодження насоса.

1. Витягнути штепсельну вилку з розетки.
2. Відкрити запобіжну пробку і повністю злити воду з парового котла.
3. Повністю розчинити один пакетик засобу для видалення накипу в 0,5 літрах теплої води, постійно розмішуючи.
4. Залити розчин засобу для видалення накипу в котел. Не накручувати запобіжну пробку на пристрій під час процесу видалення накипу.

⚠ НЕБЕЗПЕКА

Небезпека у разі вдихання аерозолів

Небезпека для здоров'я

Не використовуйте пристрій, поки в котлі ще є засіб для видалення накипу.

5. Залишити розчин для видалення накипу діяти приблизно на 8 годин (на ніч).
6. Вилити розчин для видалення накипу. Не менше двох разів промити котел холодною водою, щоб бути впевненим у тому, що в пристрої більше немає жодних залишків. Закрити запобіжну пробку.
7. Розблокувати та відкрити кришку пристрою.
8. Увімкнути пристрій.
9. Натискати кнопку скидання, доки контрольна лампа «Видалення накипу» не згасне. Пристрій знову готовий до застосування.

Вказівка

Приблизно через 20 годин роботи контрольна лампа «Видалення накипу» покаже необхідність наступного видалення накипу.

10. Закрити і заблокувати кришку пристрою.

Допомога в разі несправностей

⚠ НЕБЕЗПЕКА

Небезпека ураження електричним струмом

Травми в результаті торкання струмоведучих частин

Вимкнути пристрій.
Витягнути штепсельну вилку.

⚠ НЕБЕЗПЕКА

Небезпека опіку гарячою водою, паром та об гарячі поверхні

Небезпека опіків
Перед початком будь-яких робіт дайте пристрою охолонути.

⚠ НЕБЕЗПЕКА

Небезпека через неналежні ремонтні роботи

Небезпека травмування та пошкоджень
Ремонтні роботи повинні виконуватися тільки авторизованою сервісною службою.

Контрольна лампа «Нестача води» світиться червоним кольором

1. Долити воду.

Контрольна лампа «Видалення накипу»

світиться червоним кольором

1. Видалити накип із пристрою.

Сервісна служба

Якщо пошкодження не можна усунути, необхідно перевірити пристрій у сервісній службі.

Гарантія

У кожній країні діють відповідні гарантійні умови, встановлені уповноваженою організацією збуту нашої продукції в цій країні. Можливі несправності приладу протягом гарантійного строку ми усуваємо безкоштовно, якщо причина несправності полягає в дефектах матеріалів або виробничому браку. У разі виникнення претензій протягом гарантійного строку прохання звертатися, маючи при собі чек про покупки, до торговельної організації, що продала продукт, або до найближчої уповноваженої служби сервісного обслуговування.
(Адреси див. на звороті)

Приладдя та запасні деталі

Слід використовувати лише оригінальне приладдя та оригінальні запасні частини, тому що саме вони гарантують безпечно та безперебійну експлуатацію пристрою.

Інформація щодо приладдя та запасних частин міститься на сайті www.kaercher.com.

Спеціальне приладдя

Можна використовувати лише спеціальне приладдя, схвалене виробником.

Позначення	Номер для замовлення
Біозасіб для видалення накипу RM 511 (3x100 г, порошок)	6.295-987.0
Комплект бавовняних махрових ганчірок	6.370-990.0
Подовжувальна трубка для насадки для підлоги (потрібно 2 шт.)	4.127-024.0
Насадка для підлоги з ламелями	2.885-465.0
Насадка для догляду за текстилем	2.863-233.0

Декларація про відповідність стандартам ЄС

Цим ми повідомляємо, що нижче зазначена машина на основі своєї конструкції та конструктивного виконання, а також у випущеної у продаж моделі, відповідає спеціальним основним вимогам щодо безпеки та захисту здоров'я представлених нижче директив ЄС. У разі внесення неузгоджених із нами змін до машини ця заява втрачає свою чинність.
Виріб: Пароочисник
Тип: 1.092-xxx

Відповідні директиви ЄС

2009/125/ЄС

2014/30/ЄС

2014/35/ЄС

Застосовувані гармонізовані стандарти

EN 55014-1: 2017 + A11: 2020

EN 55014-2: 2015

EN 60335-1

EN 60335-2-54

EN 61000-3-2: 2014

EN 61000-3-3: 2013

EN 62233: 2008

Застосовувані національні стандарти

TRD 801

Особи, що нижче підписалися, діють від імені та за довіреністю керівництва.



H. Jenner

Chairman of the Board of Management



S. Reiser

Director Regulatory Affairs & Certification

Особа, відповідальна за ведення документації:

Ш. Райзер (S. Reiser)

Alfred Kärcher SE & Co. KG
Alfred-Kärcher-Str. 28 - 40
71364 Winnenden (Germany)
Тел.: +49 7195 14-0
Факс: +49 7195 14-2212
Winnenden, 2020/10/01

Технічні характеристики

		SG 4/2
Електричне підключення		
Напруга мережі	V	220-240
Фаза	~	1
Частота мережі	Hz	50
Ступінь захисту		IPX4
Клас захисту	I	
Теплова потужність	W	2250
Потужність насоса	W	50
Робочі характеристики пристрою		
Вміст баку	l	1,5
Вміст котла	l	0,5
Максимальний робочий тиск	MPa (bar)	0,4 (4,0)
Максимальна робоча температура	°C	145
Час нагрівання	min	3
Кількість пари (макс.)	g/min	50
Розміри та вага		
Типова робоча вага	kg	7,5
Довжина x ширина x висота	mm	460 x 298 x 265
Мережний кабель		
Тип мережевого кабелю	mm ²	H05VV-F 3x1,0
Номер деталі (EU)		6.647-757.0
Номер деталі (GB)		6.647-831.0
Довжина кабелю	m	5

Зберігається право на внесення технічних змін.



THANK YOU!
MERCI! DANKE! ¡GRACIAS!



Registrieren Sie Ihr Produkt und profitieren Sie von vielen Vorteilen.

Register your product and benefit from many advantages.

Enregistrez votre produit et bénéficiez de nombreux avantages.

Registre su producto y aproveche de muchas ventajas.

www.kaercher.com/welcome



Bewerten Sie Ihr Produkt und sagen Sie uns Ihre Meinung.

Rate your product and tell us your opinion.

Évaluer votre produit et dites-nous votre opinion.

Reseñe su producto y díganos su opinión.



www.kaercher.com/dealersearch

Alfred Kärcher SE & Co. KG
Alfred-Kärcher-Str. 28-40
71364 Winnenden (Germany)
Tel.: +49 7195 14-0
Fax: +49 7195 14-2212

