

Fellowes

POWERSHRED™

425Ci/425i/485Ci/485i

THE WORLD'S **TOUGHEST** SHREDDERS™

Fellowes

POWERSHRED™

425Ci/425i/485Ci/485i

THE WORLD'S **TOUGHEST** SHREDDERS™

Declaration of Conformity**Fellowes Manufacturing Company**

Yorkshire Way, West Moor Park, Doncaster, South Yorkshire, DN3 3FB, England declares that the product Models 425Ci, 425i, 485Ci and 485i conform with the requirements of the Restriction of Hazardous Substances Directive (2011/65/EC), the Low Voltage Directive (2006/95/EC), the Electromagnetic Compatibility Directive (2004/108/EC), the WEEE directive (2012/19/EU), and below harmonized European EN Standards.

Safety: EN 60950-1 (2nd edition)

EMC Standard: EN55014-1 EN55014-2 EN61000-3-2 EN61000-3-3

Year Affixed: 14

Itasca, Illinois, USA
July 1, 2014

James Fellowes
James Fellowes

Customer Service and Support

www.fellowes.com

Benelux	+31-(0)-13-458-0580	Poland	+48-(22)-2052110
Deutschland	+49-(0)-511-545489-0	Singapore	+65-6221-3811
Europe	00-800-1810-1810	Spain/Portugal	+34-91-748-05-01
France	+33-(0)-1-78-64-91-00	United Kingdom	+44-(0)-1302-836800
Italy	+39-071-730041	United States	+1-800-955-0959

Please read these instructions before use.
Do not discard: keep for future reference.

Lire ces instructions avant utilisation.
Ne pas jeter : conserver pour référence ultérieure.

Lea estas instrucciones antes de usarlo.
No las deseche: guárdelas para tenerlas como referencia.

Diese Anleitungen vor Gebrauch genau durchlesen.
Bitte nicht entsorgen: Zur späteren Bezugnahme aufheben.

Prima dell'uso, si raccomanda di leggere questo manuale di istruzioni.
Conservare il manuale per consultarlo secondo le necessità.

Deze instructies voor gebruik lezen.
Niet weggooien, maar bewaren om later te kunnen raadplegen.

Läs dessa anvisningar innan du använder apparaten.
Släng inte bort, behåll för framtida bruk.

Læs venligst denne vejledning før anvendelse.
Bør ikke bortskaffes. Behold for fremtidig henvisning.

Lue nämä ohjeet ennen käyttöä.
Älä hävittää: säilytä myöhempää käyttöä varten.

Vennligst les nøye igjennom denne bruksanvisningen før bruk.
Ikke kast den: Ta vare på den for senere referanse.

Przed użyciem proszę zapoznać się z tą instrukcją.
Nie wyrzucać - zachować jako źródło informacji na przyszłość.

Перед началом эксплуатации обязательно прочтите данную инструкцию.
Не выбрасывайте данную инструкцию: сохраните ее для последующего использования.

Παρακαλείσθε να διαβάσετε αυτές τις οδηγίες πριν χρησιμοποιήσετε το προϊόν.
Μην τις απορρίψετε: κρατήστε τις για μελλοντική αναφορά.

Kullanmadan önce lütfen bu talimatları okuyun.
Atmayın: ileride başvurmak üzere saklayın.

Před použitím si přečtěte tyto pokyny.
Nelikvidujte: uschovejte pro budoucí použití.

Pred použitím si prečítajte tieto pokyny.
Nezahadzujte: odložte pre budúce použitie.

Kérjük, hogy használat előtt olvassa el az utasításokat!
Az utasításokat ne dobja ki; tartsa meg referenciaként való jövőbeni használatra.

Leia estas instruções antes da utilização.
Não as deite fora: conserve-as para consulta futura.

يرجى الاطلاع على الإرشادات قبل الاستعمال.
لا يجب التخلص من هذه الإرشادات، ويرجى حفظها للرجوع إليها في المستقبل.

Fellowes 1789 Norwood Avenue, Itasca, Illinois 60143-1095 • USA • 630-893-1600

www.fellowes.com

©2014 Fellowes, Inc. Part No. 406025 Rev I

Fellowes

Quality Office Products Since 1917

ENGLISH

Models 425Ci/425i/485Ci/485i

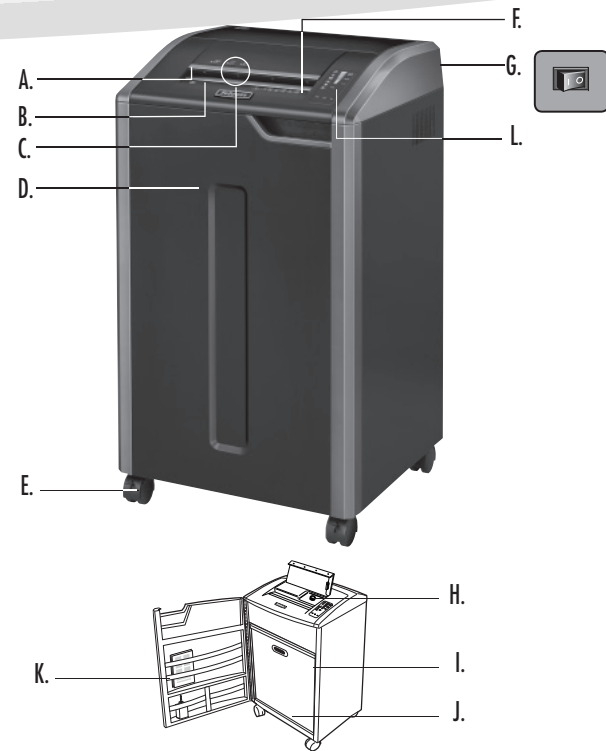

KEY

- | | |
|--|---|
| A. SafeSense® Technology | L. Control panel |
| B. Paper entry | 1. Sheet capacity indicator |
| C. CD, credit card and junk mail entry | 2. Low oil indicator (red) 425Ci and 485Ci only |
| D. Door | 3. Bin full (red) |
| E. Casters | 4. SafeSense® (yellow) |
| F. See safety instructions | 5. Remove paper (red) |
| G. Disconnect power switch | 6. Door open (red) |
| ○ 1. OFF | 7. Straight feed (red) |
| I 2. ON | 8. Auto button |
| H. Oil reservoir | 9. Reverse |
| 425Ci and 485Ci only | 10. ON/OFF (blue) |
| I. Oil drain plug (inside) | 11. Forward |
| 425Ci and 485Ci only | |
| J. Basket | |
| K. Accessory tray | |

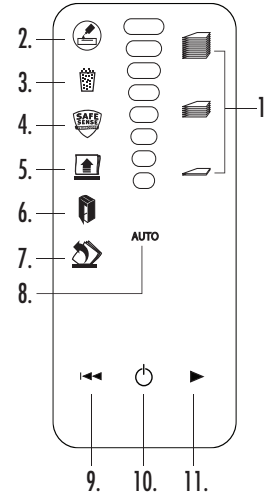

CAPABILITIES

Will shred: Paper, 132 column continuous form, credit cards, CD/DVDs, staples, paper clips and junk mail

Will not shred: Adhesive labels, transparencies, newspaper, cardboard, large paper clips, laminates, file folders, X-rays or plastic other than noted above

Paper shred size:

Cross-Cut (425Ci, 485Ci).....4mm x 30mm
Strip-Cut (425i, 485i).....5.8mm

Maximum:

Sheets per pass, 80g paper (Cross-cut).....28*
Sheets per pass, 70g paper (Cross-cut).....30*
Sheets per pass, 80g paper (Strip-cut).....38*
Sheets per pass, 70g paper (Strip-cut).....40*
CDs/Cards per pass.....1*
Paper entry width (485Ci, 485i).....407mm
Paper entry width (425Ci, 425i).....305mm

*A4, paper at 220-240V/50/60 Hz, 6Amps; heavier paper, humidity or other than rated voltage may reduce capacity. Maximum recommended daily usage rates: 10,000 sheets per day, 500 credit cards; 50 CDs.

Fellowes SafeSense® shredders are designed to be operated in office environments ranging between 50 – 80 degrees Fahrenheit (10 – 26 degrees Celsius) and 40 – 80% relative humidity.

WARNING: IMPORTANT SAFETY INSTRUCTIONS — Read Before Using!

- Operation, maintenance, and service requirements are covered in the instruction manual. Read the entire instruction manual before operating shredders.
- Keep away from children and pets. Keep hands away from paper entry. Always set to off or unplug when not in use.
- Keep foreign objects – gloves, jewelry, clothing, hair, etc. – away from shredder openings. If object enters top opening, switch to Reverse (←) to back out object.
- Never use aerosol products, petroleum based lubricants or other flammable products on or near shredder. Do not use canned air on shredder.
- Do not use if damaged or defective. Do not disassemble shredder. Do not place near or over heat source or water.

- This shredder has a Disconnect Power Switch (G) that must be in the ON (I) position to operate shredder. In case of emergency, move switch to OFF (O) position. This action will stop shredder immediately.
- Avoid touching exposed cutting blades under shredder head.
- Use only designated entry for CDs/cards. Keep fingers away from CD entry.
- Do not put foreign objects in paper entry.
- Shredder must be plugged into a properly grounded wall outlet or socket of the voltage and amperage designated on the label. The grounded outlet or socket must be installed near the equipment and easily accessible. Energy converters, transformers, or extension cords should not be used with this product.
- FIRE HAZARD** – Do NOT shred greeting cards with sound chips or batteries.
- For indoor use only.
- Unplug shredder before cleaning or servicing.

BASIC SHREDDING OPERATION

- Plug in and put disconnect power switch in ON (I) position
- Press (ON/OFF) to activate (blue)
- Feed paper into paper entry and release
- Feed CD, credit card or junk mail into designated entry and release
- Set to Off (O) or shredder will automatically go into sleep mode after 2 minutes of inactivity

ADVANCED PRODUCT FEATURES

- 100% JAM PROOF** Jam Proof System Eliminates paper jams and powers through tough jobs.
- AUTO OIL** Auto Oil™ Lubricates the cutters automatically to enhance performance and extend shredder life.
- SAFE SENSE TECHNOLOGY** SafeSense® Technology Stops shredding immediately when hands touch the paper opening.
- ENERGY savings system** Energy Savings System Optimal energy efficiency 100% of the time – in use and out of use.

100% JAM PROOF SYSTEM OPERATION*

Eliminates paper jams and powers through tough jobs.

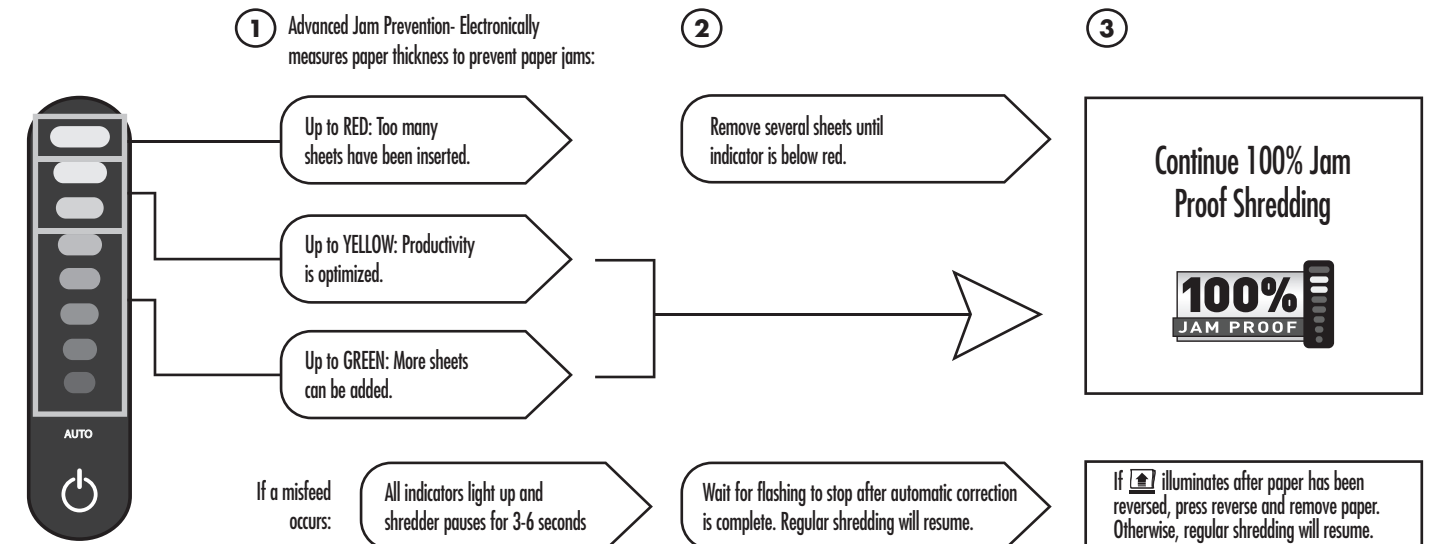

STRAIGHT FEED

- If Straight Feed indicator illuminates, remove paper and feed straight into shredder.

*100% Jam Proof when used in accordance with user manual

AUTO OIL™ OPERATION

Lubricates the cutters automatically to enhance performance and extend shredder life (Auto oil system is only included on cross-cut models - 425Ci and 485Ci.)

SET-UP AND TESTING

- Before using, fill oil reservoir with 12 oz. (355 mL) of Fellowes shredder oil
- Press the auto and forward buttons at the same time for 3 seconds to manually oil shredder

REFILLING OIL

- Low oil indicator will signal when your reservoir needs refilling
- To maintain shredder performance, refill oil reservoir with up to 12 oz. (355 mL) of shredder oil (Fellowes #35250)
- Once refilled, automatic oiling will resume

ENGLISH

Models 425Ci/425i/485Ci/485i

TROUBLESHOOTING

ADVANCED PRODUCT FEATURES



SAFESENSE® TECHNOLOGY

Stops shredding immediately when hands touch the paper opening.

SET-UP AND TESTING

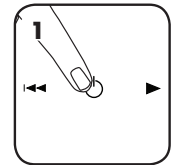

Turn the shredder ON (⏻) to activate SafeSense®

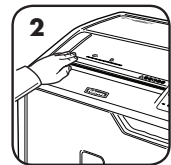

Touch test area and look for the SafeSense® indicator to illuminate

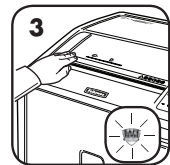

SafeSense® is active and working properly

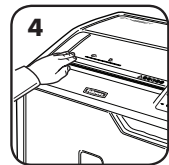

If hand is held on SafeSense® area more than 3 seconds shredder will shut off

For more information about all of Fellowes Advanced Product Features go to www.fellowes.com



ENERGY SAVINGS SYSTEM

Optimal energy efficiency 100% of the time – in use and out of use.

- Saves energy in four ways: energy-efficient electronics, jam prevention, standby mode and sleep mode.
- Sleep Mode shuts down shredder after 2 minutes of inactivity.

WHEN IN SLEEP MODE



In sleep mode

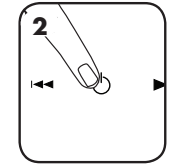

To get out of sleep mode or touch control panel

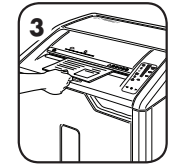

insert paper

PRODUCT MAINTENANCE

CLEANING AUTO-START INFRARED SENSORS

Paper detection sensors are designed for maintenance free operation. However, on rare occasions, the sensors may become blocked by paper dust causing the motor to run even if there is no paper present. (Note: two paper detection sensors are located in the center of the paper entry.)

TO CLEAN THE SENSORS

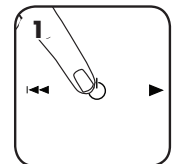

Turn off and unplug shredder



Lift CD flap

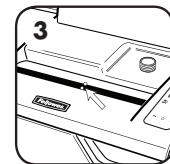

Locate Auto-start infrared sensor

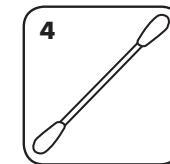

Dip cotton swab in rubbing alcohol

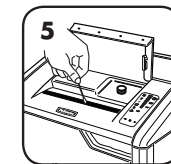

Using cotton swab, wipe away any contamination from the paper sensors

AUTO OIL™

Automatically oils the cutters to enhance performance and extend shredder life. (Auto oil system is only included on cross-cut models - 425Ci and 485Ci)

REFILLING THE OIL

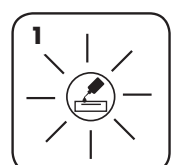

Low oil indicator will signal when your reservoir needs refilling

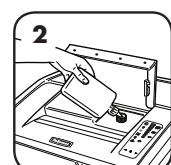

To maintain shredder performance, refill oil reservoir with up to 12 oz. (355 ml.) of shredder oil (Fellowes 35250)



Once refilled, automatic oiling will resume

- All cross-cut shredders require oil for peak performance. If not oiled, a machine may experience diminished sheet capacity, intrusive noise when shredding and could ultimately stop running. We recommend that you refill the Auto Oil™ reservoir as instructed for optimum performance.
- If shipping shredder, oil must be drained. Open cabinet door and remove basket to access oil drain plug. Place suitable container under drain, remove plug and let oil drain out. Replace plug.



JAM PROOF SYSTEM*

Eliminates paper jams and powers through tough jobs.

DISABLING THE FEATURE

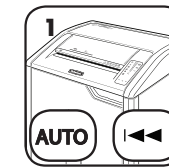

Should you choose to disable the system, press and hold the auto and reverse (↵) buttons at the same time

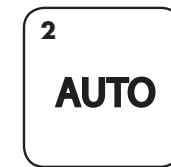

Once disabled, the blue Auto light is no longer illuminated (To re-engage, repeat step 1)

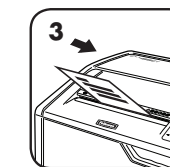

Shredding can continue with the system disabled; however, a paper jam may occur with too many sheets and Remove Paper icon (⏮) will illuminate

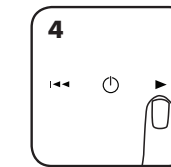

If jam occurs, press and hold forward (▶) button until the document is completely through the shredder

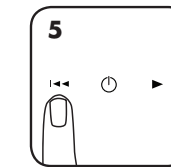

If not cleared, press reverse (↵) briefly (repeat steps 4 and 5 until shredded)

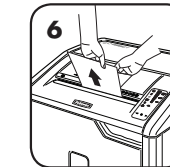

If steps 4 and 5 do not clear jam, reverse paper all the way out, remove several sheets and refeed

*100% Jam Proof when used in accordance with user manual

LIMITED PRODUCT WARRANTY

Limited Warranty: Fellowes, Inc. ("Fellowes") warrants the parts of the machine to be free of defects in material and workmanship and provides service and support for 2 years from the date of purchase by the original consumer. Fellowes warrants the cutting blades of the machine to be free from defects in material and workmanship for 20 years from the date of purchase by the original consumer. If any part is found to be defective during the warranty period, your sole and exclusive remedy will be repair or replacement, at Fellowes' option and expense, of the defective part. This warranty does not apply in cases of abuse, mishandling, failure to comply with product usage standards, shredder operation using an improper power supply (other than listed on the label), or unauthorized repair. Fellowes reserves the right to charge the consumers for any

additional costs incurred by Fellowes to provide parts or services outside of the country where the shredder is initially sold by an authorized reseller. ANY IMPLIED WARRANTY, INCLUDING THAT OF MERCHANTABILITY OR FITNESS FOR A PARTICULAR PURPOSE, IS HEREBY LIMITED IN DURATION TO THE APPROPRIATE WARRANTY PERIOD SET FORTH ABOVE. In no event shall Fellowes be liable for any consequential or incidental damages attributable to this product. This warranty gives you specific legal rights. The duration, terms, and conditions of this warranty are valid worldwide, except where different limitations, restrictions, or conditions may be required by local law. For more details or to obtain service under this warranty, please contact us or your dealer.

FRANÇAIS

Modèles 425Ci/425i/485Ci/485i

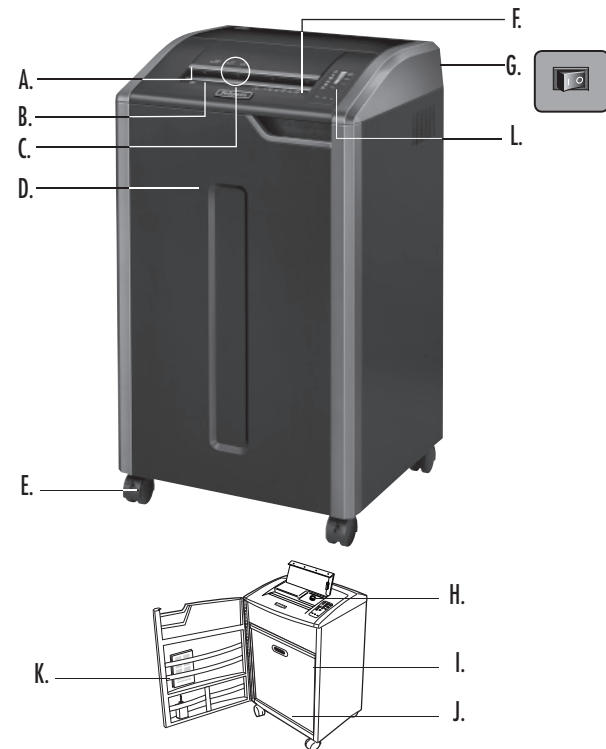

LÉGENDE

- | | |
|---|--|
| A. Technologie SafeSense® | L. Panneau de commande |
| B. Insertion du document | 1. Indicateur du nombre de feuilles |
| C. CD, carte de crédit et entrée de courrier poubelle | 2. Indicateur de niveau d'huile faible (rouge) |
| D. Porte | 3. Corbeille pleine (rouge) |
| E. Roulettes | 4. SafeSense® (jaune) |
| F. Voir les consignes de sécurité | 5. Retirer le papier (rouge) |
| G. Interrupteur d'alimentation | 6. Porte ouverte (rouge) |
| ○ 1. ARRÊT | 7. Alimentation directe (rouge) |
| ◀ 2. MARCHÉ | 8. Bouton Auto |
| H. Réservoir d'huile | 9. Arrière |
| 425Ci et 485Ci uniquement | 10. MARCHÉ/ARRÊT (bleu) |
| I. Bouchon de vidange d'huile (intérieur) | 11. Marche avant |
| 425Ci et 485Ci uniquement | |
| J. Corbeille | |
| K. Bac d'accessoires | |

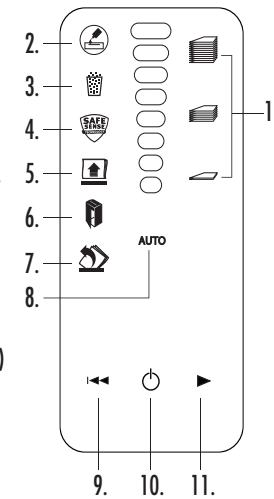

CARACTÉRISTIQUES

Détruit : le papier en continu de 132 colonnes, les cartes bancaires, les CD/DVD, les agrafes, les trombones de petite taille et le courrier poubelle

Ne détruit pas : les étiquettes autocollantes, les transparents, les journaux, le carton, les gros trombones, les documents laminés, les dossiers, les radiographies ou les plastiques autres que ceux mentionnés ci-dessus

Taille des ripes de papier :
 coupe croisée (425Ci, 485Ci) 4 mm x 30 mm
 coupe droite (425i, 485i) 5,8 mm

Maximum :

Nombre de feuilles par cycle, papier de 80 g (coupecroisée).....	28*
Nombre de feuilles par cycle, papier de 70 g (coupe croisée).....	30*
Nombre de feuilles par cycle, papier de 80 g (Coupe droite).....	38*
Nombre de feuilles par cycle, papier de 70 g (Coupe droite).....	40*
CD/cartes par passage.....	1*
entrée de papier largeur (485Ci, 485i).....	407mm
entrée de papier largeur (425Ci, 425i).....	305mm

*A4, à 220-240 V/50/60 Hz, 6 A ; un papier plus lourd, l'humidité ou une tension autre que la tension nominale peuvent réduire la capacité de destruction. Taux d'utilisation quotidiens maximum recommandés : 10 000 feuilles par jour, 500 cartes de crédit ; 50 CD.

Les destructeurs Fellowes SafeSense® sont conçus pour fonctionner dans les bureaux à des températures comprises entre 10 et 26° Celsius et une humidité relative de 40 à 80 %.

AVERTISSEMENT : CONSIGNES DE SÉCURITÉ IMPORTANTES — Lire avant toute utilisation !

- Les instructions d'utilisation et de maintenance ainsi que les exigences d'entretien sont couvertes dans le manuel de l'utilisateur. Lire l'ensemble du manuel de l'utilisateur avant d'utiliser les destructeurs.*
- Tenir les enfants et les animaux à l'écart de la machine. Tenir les mains à distance de la fente d'insertion du papier. Toujours mettre l'appareil hors tension et le débrancher s'il n'est pas utilisé.
- Garder les corps étrangers (gants, bijoux, vêtements, cheveux, etc.) à l'écart des ouvertures du destructeur. Si un objet entre par l'ouverture supérieure, basculer l'interrupteur sur Marche arrière (◀) pour le retirer.
- Ne jamais se servir d'aérosols, de lubrifiants à base de pétrole ni d'autres produits inflammables sur ou à proximité du destructeur. Ne pas utiliser d'air comprimé sur le destructeur.
- Ne pas utiliser si le destructeur est endommagé ou défectueux. Ne pas démonter le destructeur. Ne pas placer sur ou à proximité d'une source de chaleur ou de l'eau.
- Ce destructeur possède un interrupteur d'alimentation (G) qui doit être en position MARCHÉ (I) pour fonctionner. En cas d'urgence, mettre l'interrupteur en position ARRÊT (O). Cette action arrête le destructeur immédiatement.
- Éviter de toucher les lames de coupe mises à nu sous la tête de destruction.
- Pour découper les cartes se servir uniquement de la fente d'insertion prévue à cet effet. Tenir les mains à distance de la fente d'insertion de CD.
- Garder les corps étrangers à l'écart de la fente d'insertion du papier.
- Le destructeur doit être branché à une prise murale correctement mise à la terre avec la tension et l'intensité indiquées sur l'étiquette. La prise mise à la terre doit être installée près de l'appareil et être facilement accessible. Ne pas utiliser de convertisseur d'énergie, de transformateur ni de rallonge avec ce produit.
- RISQUE D'INCENDIE — Ne PAS détruire les cartes de vœux équipées de puces sonores ou de piles.
- Utilisation en intérieur uniquement.
- Débranchez broyeur avant le nettoyage ou l'entretien.

DESTRUCTION DE BASE

- Brancher et mettre l'interrupteur d'alimentation en position MARCHÉ (I)
- Appuyer sur MARCHÉ/ARRÊT (◀) pour l'activer (bleu)
- Insérer le papier dans l'entrée papier et le lâcher
- Insérer le CD, la carte de crédit ou le courrier poubelle dans l'entrée indiquée et lâcher
- Mettre sur Arrêt (O) ou le destructeur passera automatiquement en mode veille après 2 minutes d'inactivité

FONCTIONNALITÉS AVANCÉES

100% JAM PROOF

Système anti-bourrage
Élimine les entassements de papier et fonctionne peu importe la difficulté de la tâche

AUTO OIL

Huilage automatique™
Lubrifie automatiquement les lames afin d'améliorer les performances et d'augmenter la durée de vie du destructeur

SAFE SENSE TECHNOLOGY

Technologie SafeSense®
Arrête la destruction lorsque les mains touchent la fente

ENERGY savings system

Système d'économie d'énergie
Efficacité énergétique optimale en permanence : en utilisation et hors utilisation

100% JAM PROOF FONCTIONNEMENT DU SYSTÈME ANTI-BOURRAGE*

Élimine les entassements de papier et fonctionne peu importe la difficulté de la tâche.

Technologie SafeSense®
Arrête la destruction lorsque les mains touchent la fente

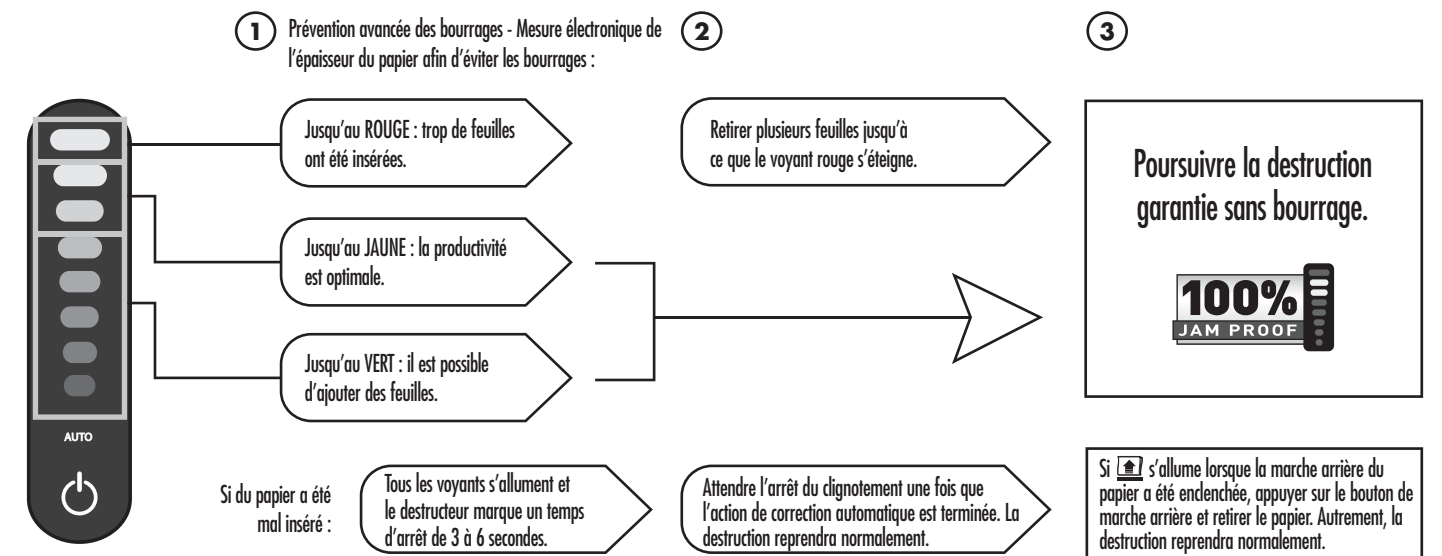

ALIMENTATION DIRECTE

Si l'indicateur d'alimentation directe s'allume, retirer le papier et l'insérez directement dans le destructeur.

***100 % anti-bourrage s'il est utilisé conformément au manuel d'utilisation**

AUTO OIL FONCTIONNEMENT DU HUILAGE AUTOMATIQUE AUTO OIL™

Lubrifie automatiquement les lames afin d'améliorer les performances et d'augmenter la durée de vie du destructeur (Le système de huilage automatique est uniquement inclus sur les modèles à coupe croisée - 425Ci et 485Ci.)

RÉGLAGE ET TEST

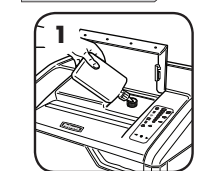

Avant de l'utiliser, remplir le réservoir avec 355 ml d'huile pour destructeur Fellowes

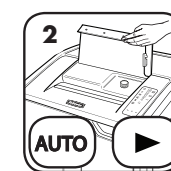

Appuyer sur les boutons auto et avancer simultanément pendant 3 secondes pour huiler manuellement le destructeur

REMPLISSAGE DU RÉSERVOIR D'HUILE

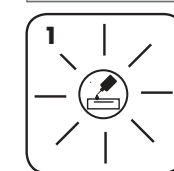

L'indicateur de niveau d'huile faible vous signale quand le réservoir doit être rempli

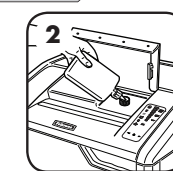

Pour assurer les performances du destructeur, remplir le réservoir avec un maximum de 355 ml d'huile pour destructeur (Fellowes n° 35250)



Une fois rempli, l'huilage automatique reprend.

FONCTIONNALITÉS AVANÇÉES



TECNOLOGIA SAFESENSE®

Interrompe de imediato a destruição de papel quando as mãos tocam na entrada de papel.

RÉGLAGE ET TEST

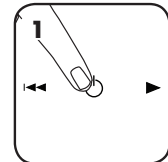

Allumer le destructeur pour activer (☺) la technologie SafeSense®

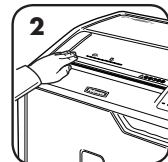

Toucher la zone de test et regarder si le voyant SafeSense® s'allume

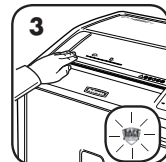

SafeSense® est activé et fonctionne correctement

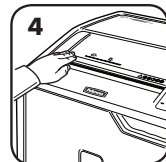

Lorsque l'on garde la main sur la zone SafeSense® pendant plus de 3 secondes, le destructeur s'éteint

Pour de plus amples informations sur les fonctions avancées des produits Fellowes, visitez www.fellowes.com



SYSTÈME D'ÉCONOMIE D'ÉNERGIE

Efficacité énergétique optimale en permanence (en service et hors service).

- Économise de l'énergie de quatre manières : produits électroniques très efficaces sur le plan énergétique, prévention des blocages, mode attente et mode sommeil.
- Le mode sommeil arrête la déchiqueteuse après 2 minutes d'inactivité.

EN MODE VEILLE



En mode veille

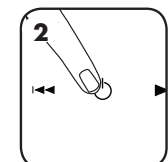

Pour sortir du mode veille, toucher le panneau de commande

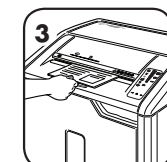

ou insérer du papier

ENTRETIEN DU PRODUIT

NETTOYAGE DES CAPTEURS INFRAROUGE DE DÉMARRAGE AUTOMATIQUE

Les capteurs de détection du papier sont conçus pour un fonctionnement sans maintenance. Toutefois, dans de rares occasions les capteurs peuvent se bloquer à cause de la poussière de papier entraînant le fonctionnement du moteur même en l'absence de papier. (Remarque : les deux capteurs de papier se situent au centre de la fente d'insertion du papier.)

POUR NETTOYER LES CAPTEURS

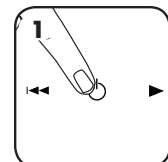

Éteindre et débrancher le destructeur

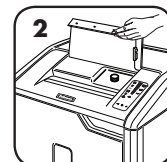

Soulever la trappe d'insertion pour CD

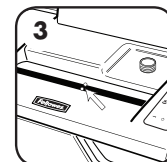

Repérer le capteur infrarouge de démarrage automatique

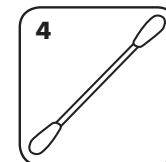

Tremper un coton-tige dans de l'alcool à brûler

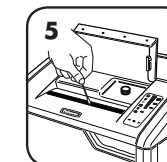

Nettoyer toutes les saletés des capteurs de papier avec le coton-tige



Huile automatiquement les lames afin d'améliorer les performances et d'augmenter la durée de vie du destructeur. (Le système de huilage automatique est uniquement inclus sur les modèles à coupe croisée - 425Ci et 485Ci.)

REMPLETTAGE DE L'HUILE

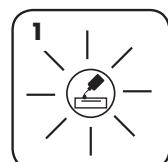

L'indicateur de niveau d'huile faible vous signale quand le réservoir doit être rempli

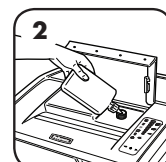

Pour assurer les performances du destructeur, remplir le réservoir avec un maximum de 355 ml d'huile pour destructeur (Fellowes n° 35250)



Une fois rempli, l'huilage automatique reprend.

- Tout destructeur à coupe croisée nécessite de l'huile pour assurer des performances optimales. S'il n'est pas huilé, l'appareil pourrait avoir une capacité réduite, faire des bruits dérangeants lors de la destruction et, finalement, s'arrêter de fonctionner. Nous vous recommandons de remplir le réservoir d'huilage automatique Auto Oil.TM comme indiqué pour des performances optimales.
- En cas d'expédition du destructeur, vidanger l'huile. Ouvrir la porte de l'armoire et retirez le panier pour accéder au bouchon de vidange d'huile. Placer un récipient adéquat sous l'ouverture de vidange, retirer le bouchon et vider l'huile. Replacer le bouchon.

DÉPANNAGE



Indicateur de niveau d'huile faible : lorsqu'il est allumé, le destructeur est à cours d'huile et doit être réapprovisionné. Voir la section d'entretien du produit pour les instructions de remplissage. Pour des performances optimales, utiliser de l'huile Fellowes (35250). *Auto Oil™ n'est disponible que sur les modèles à coupe croisée : 425Ci et 485Ci.



Indicateur de poubelle pleine : lorsqu'il est allumé, la poubelle du destructeur est pleine et doit être vidée. Utiliser le sac poubelle Fellowes 3605801.



SafeSense® Indicateur : si des mains sont trop proches de l'entrée de papier, l'indicateur SafeSense® s'allumera et le destructeur arrêtera de détruire. Si SafeSense® est actif pendant 3 seconds, le destructeur s'éteindra automatiquement et l'utilisateur devra utiliser le bouton de marche sur le panneau de commande pour reprendre la destruction.



Indicateur de retrait du papier : lorsqu'il est allumé, appuyer sur arrière (←) et retirer le papier. Réduire la quantité de papier à un nombre de feuilles acceptable et l'introduire à nouveau dans la fente d'insertion.



Indicateur de porte ouverte : le destructeur ne fonctionnera pas si la porte de l'armoire est ouverte. Lorsqu'il est allumé, fermer la porte pour reprendre la destruction.



Indicateur d'alimentation directe : lorsqu'il est allumé, retirer le papier et l'insérer directement dans l'entrée de papier.



SYSTÈME ANTI-BOURRAGE*

Élimine les entassements de papier et fonctionne peu importe la difficulté de la tâche.

DÉSACTIVATION DE LA FONCTIONNALITÉ

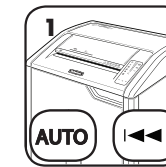

Pour désactiver le système, appuyer et maintenir enfoncées les boutons auto et arrière (←) en même temps

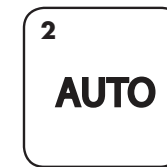

Une fois le système désactivé, le voyant bleu Auto est éteint (pour le réactiver, répéter l'étape 1)

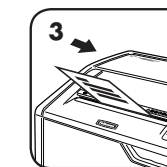

La destruction peut continuer avec le système désactivé ; toutefois, un bourrage papier est possible si trop de feuilles sont insérées et l'icône Retrait du papier (⏏) s'allume

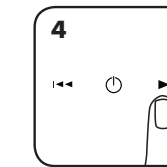

En cas de bourrage, appuyer et maintenir enfoncée le bouton (▶) jusqu'à ce que le document soit complètement passé entre les lames du destructeur

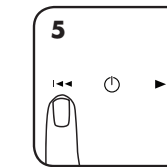

Si le bourrage n'est pas éliminé, appuyer brièvement sur la touche de marche arrière (←) (répéter les étapes 4 et 5 jusqu'à la fin de la destruction)

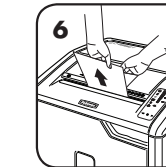

Si les étapes 4 et 5 n'éliminent pas le bourrage, faire marche arrière pour sortir le papier, retirer quelques feuilles et les réinsérer

*100 % anti-bourrage s'il est utilisé conformément au manuel d'utilisation

GARANTIE LIMITÉE DU PRODUIT

Garantie limitée : Fellowes, Inc. (« Fellowes ») garantit que les pièces de l'appareil sont exemptes de tout vice provenant d'un défaut de matière ou de fabrication et fournit entretien et assistance pendant une période de 2 ans à partir de la date de l'achat initial. Fellowes garantit que les lames de coupe de l'appareil sont exemptes de tout vice provenant d'un défaut de matière ou de fabrication pendant une période de 20 ans à partir de la date de l'achat initial. Si une pièce s'avère défectueuse pendant la période de garantie, votre seul et unique recours sera la réparation ou le remplacement de la pièce défectueuse selon les modalités et aux frais de Fellowes. Cette garantie ne s'applique pas en cas d'abus, de manipulation incorrecte, de non-respect des normes d'utilisation du produit, d'utilisation du produit avec une alimentation électrique inadéquate (autre que celle répertoriée sur l'étiquette) ou de réparation non

autorisée. Fellowes se réserve le droit de facturer aux clients tous frais supplémentaires dans l'éventualité où Fellowes doit fournir des pièces ou services en dehors du pays d'achat d'origine du destructeur, auprès d'un revendeur autorisé. TOUTE GARANTIE IMPLICITE, Y COMPRIS CELLE DE COMMERCIALISATION OU D'ADAPTATION À UN USAGE PARTICULIER, EST PAR LA PRÉSENTE LIMITÉE EN DURÉE À LA PÉRIODE DE GARANTIE APPROPRIÉE DÉFINIE CI-DESSUS. Fellowes ne pourra en aucun cas être tenu responsable de dommages indirects ou accessoires imputables à ce produit. Cette garantie vous donne des droits spécifiques. La durée, les conditions générales et les conditions de cette garantie sont valables dans le monde entier, excepté en cas de prescription, de restrictions ou de conditions exigibles par les lois locales. Pour plus de détails ou pour obtenir un service sous garantie, prendre contact avec nous ou avec votre revendeur.

ESPAÑOL

Modelos 425Ci/425i/485Ci/485i

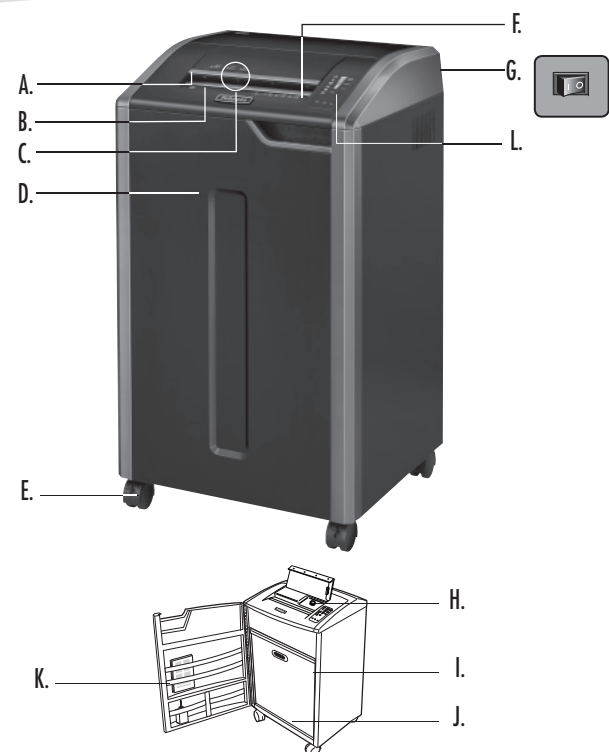

COMPONENTES

- | | | |
|--|---|--|
| <p>A. Tecnología SafeSense®
 B. Entrada del papel
 C. Entrada de CD, tarjeta de crédito y correo basura
 D. Puerta
 E. Rueditas
 F. Ver las instrucciones de seguridad
 G. Interruptor de encendido/apagado
 H. Depósito de aceite
 I. Tapón de vaciado (dentro)
 J. Cesto
 K. Bandeja de accesorios</p> | <p>L. Panel de control
 1. Indicador de capacidad de hojas
 2. Indicador de nivel bajo de aceite (rojo)
 3. Papelera llena (rojo)
 4. SafeSense® (amarillo)
 5. Retirar papel (rojo)
 6. Puerta abierta (rojo)
 7. Introducción recta (rojo)
 8. Botón Auto
 9. Retroceso
 10. Encendido/apagado (azul)
 11. Avance</p> | |
|--|---|--|

CARACTERÍSTICAS GENERALES

Destruye: papel, formularios continuos de 132 columnas, tarjetas de crédito, CD/DVD, grapas, sujetapapeles pequeños y correo basura

No destruye: etiquetas adhesivas, transparencias, periódicos, cartón, sujetapapeles grandes, laminados, carpetas para archivar documentos, radiografías u otro tipo de plásticos que no sean los mencionados.

Tamaño de corte del papel:
 corte cruzado (425Ci, 485Ci) 4 mm x 30 mm
 Corte en tiras (425i, 485i)..... 5,8 mm

Máximo:

Hojas por pasada, papel de 80 g (corte cruzado)	28*
Hojas por pasada, papel de 70 g (corte cruzado)	30*
Hojas por pasada, papel de 80 g (Corte en tiras).....	38*
Hojas por pasada, papel de 70 g (Corte en tiras).....	40*
CD/Tarjetas por pasada	1*
Ancho de la entrada de papel (485Ci, 485i).....	407 mm
Ancho de la entrada de papel (425Ci, 425i).....	305 mm

*A4, papel a 220-240 V/50/60 Hz, 6 A; el papel de gramaje superior, la humedad o el uso de un voltaje diferente al indicado puede reducir la capacidad. Tasas diarias máximas recomendadas de uso: 10.000 hojas por día, 500 tarjetas de crédito; 50 CD.

Las destruidoras Fellowes SafeSense® están diseñadas para utilizarse en un entorno de oficina entre 10 y 26 grados centígrados y entre 40 y 80% de humedad relativa.

⚠️ ADVERTENCIA: INSTRUCCIONES DE SEGURIDAD IMPORTANTES — ¡Léalas antes de usar la destruidora!

- Los requisitos de funcionamiento, mantenimiento y servicios se explican en el manual de instrucciones. Lea completamente el manual de instrucciones antes de usar destruidoras de papel.
- Mantenga la destruidora fuera del alcance de niños y animales. No acerque las manos a la entrada de papel. Apague o desenchufe el equipo cuando no esté en uso.
- Mantenga objetos extraños (guantes, joyas, ropa, cabello, etc.) lejos de las entradas de la destruidora. Si algún objeto se introduce en la abertura superior, active la función de retroceso (←) para retirar el objeto.
- No utilice aerosoles, lubricantes con base de petróleo u otros productos inflamables sobre la destruidora o cerca de ella. No aplique aire a presión sobre la destruidora.
- No utilice el equipo si está dañado o defectuoso. No desmonte la destruidora. No coloque el equipo cerca ni encima de una fuente de calor o agua.
- Esta destruidora tiene un interruptor de desconexión de la alimentación (G) que debe estar en la posición de encendido (I) para que la máquina funcione. En caso de emergencia, coloque el interruptor en la posición de APAGADO (O). Esta acción detendrá inmediatamente la destruidora.
- Evite tocar las cuchillas expuestas situadas debajo de la cabeza de la destruidora.
- Use solamente la entrada indicada para CD/tarjetas. Mantenga los dedos alejados de la entrada para CD.
- No sitúe objetos extraños en la entrada de papel.
- La destruidora debe estar enchufada en un enchufe de pared puesto a tierra correctamente y del voltaje y amperaje indicados en la etiqueta. El enchufe puesto a tierra debe estar instalado cerca del equipo y ser de fácil acceso. No deben de usarse con este producto convertidores de energía, transformadores ni cables extensibles.
- PELIGRO DE INCENDIO — NO destruya tarjetas de salud que posean chips de sonido o pilas.**
- Para uso en interiores únicamente.
- Desconecte trituradora antes de la limpieza o el mantenimiento.

FUNCIONAMIENTO BÁSICO DE DESTRUCCIÓN

- Enchufe la destruidora y coloque el interruptor en la posición de ENCENDIDO (I)
- Pulse la tecla (I) de ENCENDIDO/APAGADO para activarla (azul)
- Introduzca el papel en la entrada de papel y suéltelo
- Introduzca el CD, la tarjeta de crédito o el correo basura por la entrada correspondiente y suelte
- Póngala en Apagado (O) o la destruidora pasará automáticamente al modo latente al cabo de 2 minutos de inactividad

FUNCIONES AVANZADAS DEL PRODUCTO

100% JAM PROOF

Sistema a prueba de atascos
 Elimina los atascos de papel y hace pasar el papel difícil.

AUTO OIL

Auto Oil™
 Engrasa automáticamente las hojas de corte para mejorar el rendimiento y aumentar la vida útil de la destruidora.

SAFE SENSE TECHNOLOGY

Tecnología SafeSense®
 Detiene la destruidora inmediatamente cuando las manos están demasiado cerca de la entrada de papel

ENERGY savings system

Sistema de ahorro de energía
 Óptima eficiencia energética todo el tiempo, al usarse y al no usarse

100% JAM PROOF FUNCIONAMIENTO DEL SISTEMA A PRUEBA DE ATASCOS*

Elimina los atascos de papel y hace pasar el papel difícil.

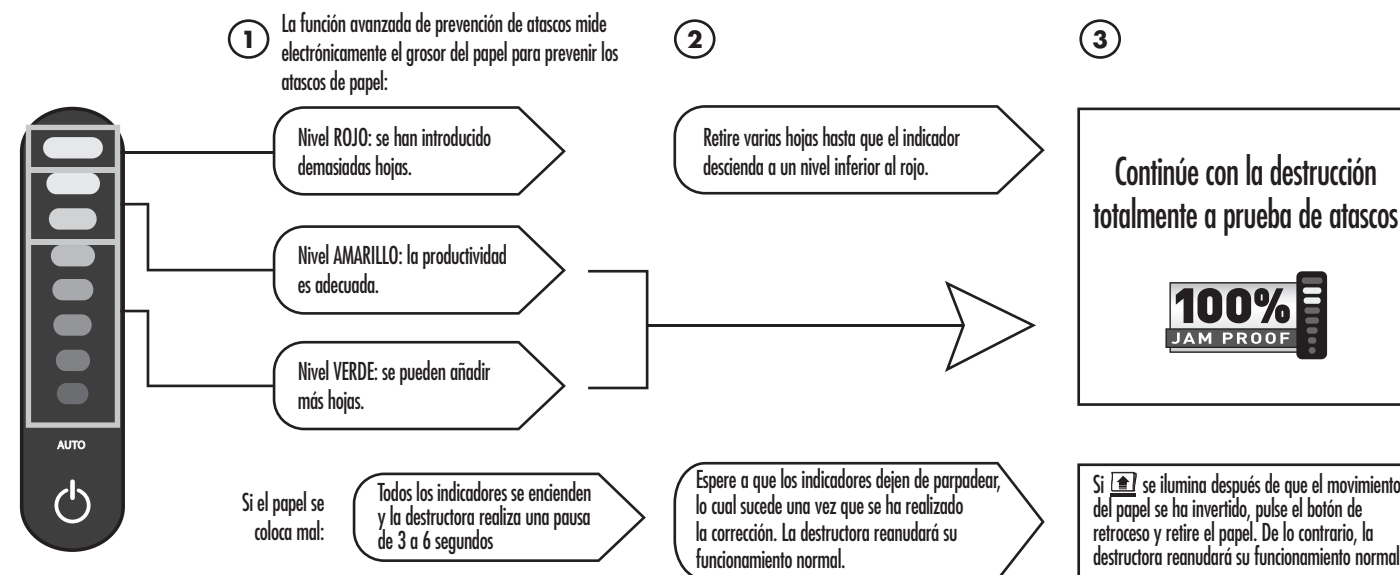

INTRODUCCIÓN RECTA

Si se ilumina el indicador de Introducción Recta, retire el papel e introdúzcalo recto en la destruidora.

*Totalmente a prueba de atascos cuando se utiliza según el manual del usuario

AUTO OIL FUNCIONAMIENTO DEL AUTO OIL™

Engrasa automáticamente las hojas de corte para mejorar el rendimiento y aumentar la vida útil de la destruidora. (El sistema Auto oil solamente está incluido en los modelos de corte cruzado - 425Ci y 485Ci.)

- CONFIGURACIÓN Y PRUEBA**

 - Antes de utilizarla, llene el depósito de aceite con 355 ml (355 ml.) de aceite para destruidoras Fellowes
 - Pulse los botones de automático y avance al mismo tiempo durante 3 segundos para lubricar la destruidora manualmente

LLENADO DE ACEITE

 - El indicador de aceite bajo se encenderá cuando el depósito tenga que volverse a llenar
 - Para mantener el rendimiento de la destruidora, llene el depósito de aceite con un máximo de 355 ml (355 ml.) de aceite para destruidoras (Fellowes #35250)
 - Una vez lleno, se reanudará el engrase automático

RESOLUCIÓN DE PROBLEMAS

FUNCIONES AVANZADAS DEL PRODUCTO



TECNOLOGÍA SAFESENSE®

Detiene la destrucción inmediatamente cuando las manos tocan la entrada del papel

CONFIGURACIÓN Y PRUEBA

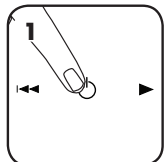

Encienda (⏻) la destrucción para activar SafeSense®

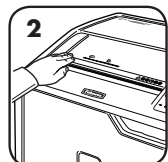

Toque el área de prueba y observe si se ilumina el indicador SafeSense®

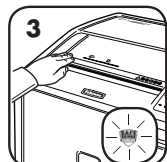

La función SafeSense® está activada y funciona adecuadamente

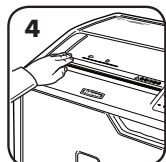

Si se mantiene una mano en la zona SafeSense® durante más de 3 segundos, la destrucción se apagará

Si desea obtener más información acerca de todas las funciones avanzadas de los productos Fellowes, visite www.fellowes.com



SISTEMA DE AHORRO ENERGÉTICO

Óptima eficiencia energética todo el tiempo, al usarse y al no usarse.

- Cuatro formas de ahorrar energía: componentes electrónicos de bajo consumo, prevención de atascos, modo en espera y modo latente.
- El modo latente apaga la destrucción después de 2 minutos de inactividad.



En modo suspendido

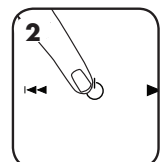

Toque el panel de control para salir del modo suspendido o inserte papel

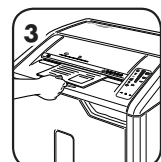

MANTENIMIENTO DEL PRODUCTO

LIMPIEZA DE LOS SENSORES INFRARROJOS DE INICIO AUTOMÁTICO

Los sensores de detección de papel están diseñados para funcionar sin ningún mantenimiento. Sin embargo, en raras ocasiones, los sensores podrían bloquearse con el polvo del papel haciendo que el motor se ponga en movimiento aunque no haya papel presente. (Nota: ambos sensores de detección de papel se encuentran en el centro de la entrada de papel).

PARA LIMPIAR LOS SENSORES

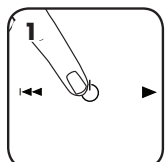

Apague y desenchufe la destrucción.

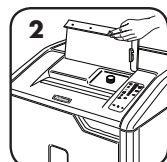

Levante la tapa para CD



Localice el sensor de infrarrojos de inicio automático

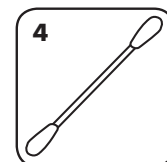

Impregne un bastoncillo de algodón con alcohol

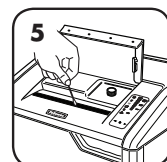

Limpie los sensores de papel con el bastoncillo de algodón



Engrasa automáticamente las hojas de corte para mejorar el rendimiento y aumentar la vida útil de la destrucción. (El sistema Auto oil solamente está incluido en los modelos de corte cruzado - 425Ci y 485Ci.)

LLENADO DE ACEITE

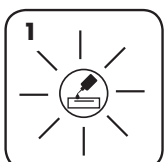

El indicador de aceite bajo se encenderá cuando el depósito tenga que volverse a llenar

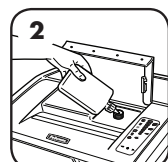

Para mantener el rendimiento de la destrucción, llene el depósito de aceite con un máximo de 355 ml de aceite para destructoras (Fellowes #35250)



Una vez lleno, se reanudará el engrase automático

- Todas las destructoras de corte en partículas necesitan aceite para funcionar al máximo rendimiento. Si no se engrasan, podría verse reducido el número de hojas que pueden triturar, podría aparecer un ruido molesto durante su funcionamiento e, incluso, podrían dejar de funcionar. Recomendamos que llene el depósito del Auto Oil™ tal como se indica para conseguir un rendimiento óptimo.
- Si la destrucción se va a transportar, el aceite se debe drenar. Abra la puerta y retire la cesta para acceder al tapón de vaciado. Coloque un recipiente adecuado debajo del drenaje, quite el tapón y deje que salga el aceite. Vuelva a poner el tapón.



Indicador de nivel bajo de aceite: cuando se ilumina, la destrucción se ha quedado sin aceite y se tiene que llenar de nuevo. Consulte la sección Mantenimiento del producto para ver las instrucciones de llenado. Para conseguir un rendimiento óptimo, utilice aceite Fellowes (35250). *Auto Oil™ sólo se encuentra en los modelos de corte cruzado - 425Ci y 485Ci.



Indicador de Papelera llena: cuando está iluminada, la papelera de la destrucción está llena y hay que vaciarla. Utilice bolsas de residuos Fellowes 3605801.



Indicador SafeSense®: Si las manos están demasiado cerca de la entrada del papel, el indicador SafeSense® se ilumina y la destrucción detiene la destrucción. Si SafeSense® está activo durante 3 segundos, la destrucción se apagará automáticamente y el usuario debe pulsar el botón de encendido en el panel de control para continuar destruyendo.



Indicador de Retirar el papel: cuando está iluminado, pulse invertir (←→) y retire el papel. Reduzca la cantidad de papel a un número de hojas que sea aceptable y vuelva a colocarlo en la entrada del papel.



Indicador de Puerta abierta: La destrucción no se pondrá en marcha si la puerta está abierta. Cuando esté iluminado, cierre la puerta y continúe con la destrucción.



Indicador de Introducción recta: cuando esté iluminado, retire el papel e introdúzcalo recto en la entrada del papel.



SISTEMA A PRUEBA DE ATASCOS*

Elimina los atascos de papel y hace pasar el papel difícil.

DESACTIVACIÓN DE LA FUNCIÓN



Si decide desactivar el sistema, pulse y mantenga pulsada la tecla de automático y la tecla de retroceso (←) al mismo tiempo



Una vez desactivado, la luz azul de funcionamiento automático se apaga (para volver a activarlo, repita el paso 1)

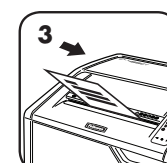

El proceso de destrucción puede continuar con el sistema desactivado; sin embargo, se puede producir un atasco si se insertan demasiadas hojas, en cuyo caso el icono Retirar papel (🗑️) se iluminará

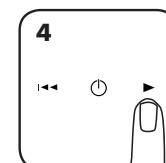

Si se produce un atasco, pulse y mantenga pulsada la tecla de avance (→) hasta que todo el documento pase por la destrucción

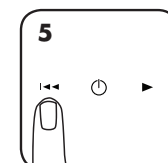

Si no se resuelve el atasco, pulse brevemente la tecla de retroceso (←) (repita los pasos 4 y 5 hasta que el documento se destruya)

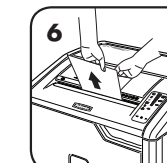

Si los pasos 4 y 5 no resuelven el atasco, invierta la dirección del papel hasta que esté todo fuera de la destrucción, quite varias hojas y vuelva a insertarlo

*Totalmente a prueba de atascos cuando se utiliza según el manual del usuario

GARANTÍA LIMITADA

Garantía limitada: Fellowes, Inc. ("Fellowes") garantiza que las piezas de la máquina estarán libres de defectos de material y mano de obra y proporciona servicio y soporte durante 2 años a partir de la fecha en que el consumidor original haya adquirido el producto. Fellowes garantiza que las cuchillas cortantes de la máquina estarán libres de defectos de material y mano de obra durante 20 años a partir de la fecha en que el consumidor original haya adquirido el producto. Si se encuentra algún defecto en cualquiera de las piezas durante el período de garantía, la única y exclusiva solución será la reparación o el cambio de la pieza defectuosa, a criterio y cuenta de Fellowes. Esta garantía no será de aplicación en casos de uso excesivo, mal uso, incumplimiento de las condiciones de uso del producto, uso de la destrucción con una fuente de energía inadecuada (distinta a la indicada en la etiqueta) o en casos de reparación no autorizada. Fellowes se reserva el derecho de cobrar al consumidor los costos adicionales incurridos por parte

de Fellowes al proveer piezas o servicios fuera del país donde la destrucción se haya vendido inicialmente a través de un vendedor autorizado. CUALQUIER GARANTÍA IMPLÍCITA, INCLUIDA LA DE COMERCIALIZACIÓN O APTITUD PARA UN PROPÓSITO DETERMINADO, QUEDA LIMITADA POR LA PRESENTE EN SU DURACIÓN AL CORRESPONDIENTE PERÍODO DE GARANTÍA ESTABLECIDO ANTERIORMENTE. En ningún caso Fellowes será responsable de ningún daño, directo o indirecto, que pueda atribuirse a este producto. Esta garantía le confiere derechos legales específicos. La duración, los términos y las condiciones de esta garantía son válidos en todo el mundo, excepto en los lugares donde la legislación local exija limitaciones, restricciones o condiciones diferentes. Para obtener más detalles o recibir servicio conforme a esta garantía, comuníquese con nosotros o con su distribuidor.

DEUTSCH

Modelle 425Ci/425i/485Ci/485i

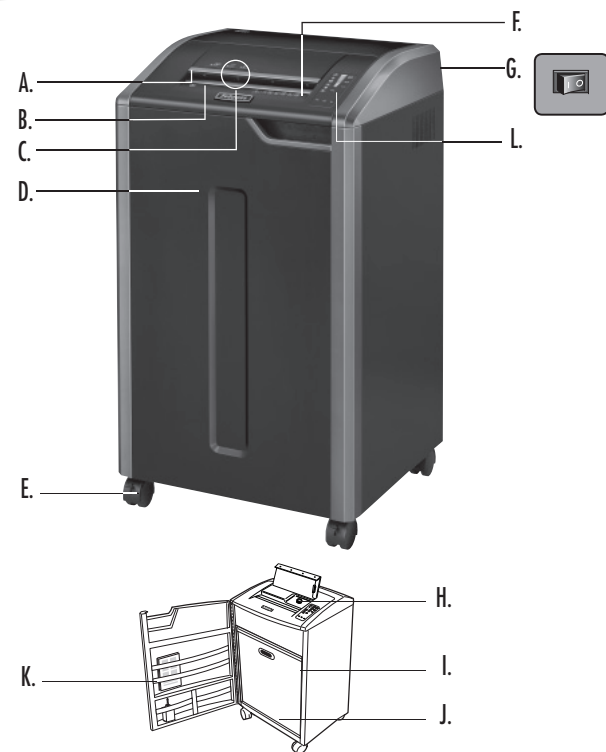

LEGENDE

- A. SafeSense®-Technologie
- B. Papiereinzug
- C. Einzug für CDs, Kreditkarten und Werbematerial
- D. Tür
- E. Rollen
- F. Siehe Sicherheitshinweise
- G. Netz-Trennschalter
 - 1. AUS
 - 2. EIN
- H. Öltank
 - nur 425Ci und 485Ci
- I. Ölablassstopfen (innen)
 - nur 425Ci und 485Ci
- J. Auffangbehälter
- K. Zubehörfach

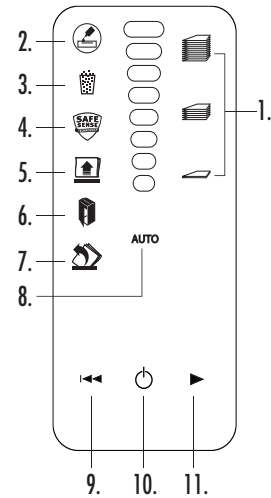

*Die maximale Geräuschabstrahlung dieses Geräts beträgt 70 dB(A).

LEISTUNGSMERKMALE

Zerkleinert: Papier, Endlospapier mit 132 Spalten, Kreditkarten, CD/DVDs, Heftklammern, kleine Büroklammern und Werbematerial

Zerkleinert nicht: Klebeetiketten, Folien, Zeitungspapier, Karton, große Büroklammern, Lamine, Aktenordner, Röntgenaufnahmen oder Kunststofffolien, außer den vorgenannten Gegenständen

Schnittgröße:
 Partikelschnitt (425Ci, 485Ci) 4 mm x 30 mm
 Partikelschnitt (425i, 485i) 5,8 mm

Maximum:

Schneidleistung pro Arbeitsgang, 80g Papier (Partikelschnitt)	28*
Schneidleistung pro Arbeitsgang, 70g Papier (Partikelschnitt)	30*
Schneidleistung pro Arbeitsgang, 80g Papier (Streifenschnitt)	38*
Schneidleistung pro Arbeitsgang, 70g Papier (Streifenschnitt)	40*
CDs/Karten pro Arbeitsgang	1*
Papiereinzugsbreite (485Ci, 485i)	407 mm
Papiereinzugsbreite (425Ci, 425i)	305 mm

*A4 Papier bei 220-240 V/50/60 Hz, 6 A; dickeres Papier, Feuchtigkeit oder eine andere als die zugelassene Spannung können die Leistung reduzieren. Empfohlene tägliche maximale Benutzungsraten: 10.000 Blätter pro Tag, 500 Kreditkarten, 50 CDs. Fellowes SafeSense®-Aktivenvernichter wurden für den Gebrauch in Büroumgebungen konzipiert, in denen die Temperatur 10 – 26 Grad Celsius und die relative Luftfeuchtigkeit 40 – 80 % nicht übersteigt.

⚠️ ACHTUNG: WICHTIGE SICHERHEITSHINWEISE - Vor Gebrauch lesen!

- Betrieb, Wartung und Serviceanforderungen werden in der Bedienungsanleitung behandelt. Lesen Sie vor Inbetriebnahme des Aktivenvernichters die ganze Bedienungsanleitung durch.
- Von Kindern und Haustieren fernhalten. Finger vom Papiereinzug fernhalten. Wenn nicht in Benutzung, stets auf Aus stellen oder den Stecker herausziehen.
- Fremdkörper - Handschuhe, Schmuck, Kleidung, Haar usw. - vom Papiereinzug fernhalten. Drücken Sie auf Rückwärts (←), falls ein Objekt in die obere Öffnung gerät, um es rückwärts zu entfernen.
- Kein Aerosol, keine Produkte auf Petroleumbasis und keine entflammaren Gegenstände am Aktivenvernichter oder in seiner Nähe verwenden. Keine Luftkonserven am Aktivenvernichter verwenden.
- Gerät nicht verwenden, wenn es beschädigt oder defekt ist. Den Aktivenvernichter nicht auseinander nehmen. Nicht in der Nähe von - oder über - Wasser oder Wärmequellen aufstellen.
- Dieser Aktivenvernichter verfügt über einen Netz-Trennschalter (G), der auf EIN (I) stehen muss, damit der Aktivenvernichter betrieben werden kann. In einem Notfall den Schalter auf AUS (O) stellen. Dadurch wird der Aktivenvernichter sofort angehalten.
- Die freiliegenden Messer unter dem Schneidkopf nicht berühren.
- Für CDs/Karten nur den gekennzeichneten Einzug verwenden. Die Finger vom CD-Einzug fern halten.
- Keine Fremdkörper in den Papiereinzug stecken.
- Der Aktivenvernichter muss an eine ordnungsgemäß geerdete Wandsteckdose oder Buchse angeschlossen sein, deren Spannung und Ampere den Angaben auf dem Etikett entsprechen. Die geerdete Steckdose muss in Gerätenähe installiert und gut zugänglich sein. Energiewandler, Transformatoren oder Verlängerungskabel dürfen mit diesem Produkt nicht verwendet werden.
- BRANDGEFAHR – KEINE Glückwunschkarten mit Soundchips oder Batterien in den Aktivenvernichter geben.
- Nur zur Verwendung im Innenbereich.
- Ziehen Sie Shredder vor der Reinigung oder Wartung.

GRUNDLEGENDE AKTENVERNICHTUNGSBETRIEB

- 1 In die Steckdose einstecken und den Netz-Trennschalter auf EIN (I) stellen
- 2 Zur Aktivierung die Taste (⊙) EIN/AUS (blau) drücken
- 3 Das Papier in den Papiereinzug einführen und loslassen
- 4 Die CD, Kreditkarte oder das Werbematerial in den entsprechenden Einzug einführen und loslassen
- 5 Auf AUS (⊙) stellen; andernfalls geht der Aktivenvernichter nach 2 Minuten Inaktivität automatisch in den Schlafmodus über

ZUSATZFUNKTIONEN DES PRODUKTS

100% JAM PROOF

Staufreies System
Eliminiert Papierstaus und bewältigt selbst schwierige Aufgaben

AUTO OIL

Auto Oil™
Schmiert die Messer automatisch, um die Leistung des Aktivenvernichters zu steigern und die Haltbarkeit des Geräts zu verlängern

SAFE SENSE TECHNOLOGY

Patentierter SafeSense®
Stoppt das Gerät automatisch, wenn Hände den Papierschlitzen berühren

ENERGY savings system

Stromsparsystem
Optimale Energieeffizienz zu jeder Zeit – bei Betrieb und außer Betrieb

100% JAM PROOF STAUFREIER SYSTEMBETRIEB*

Eliminiert Papierstaus und bewältigt selbst schwierige Aufgaben.

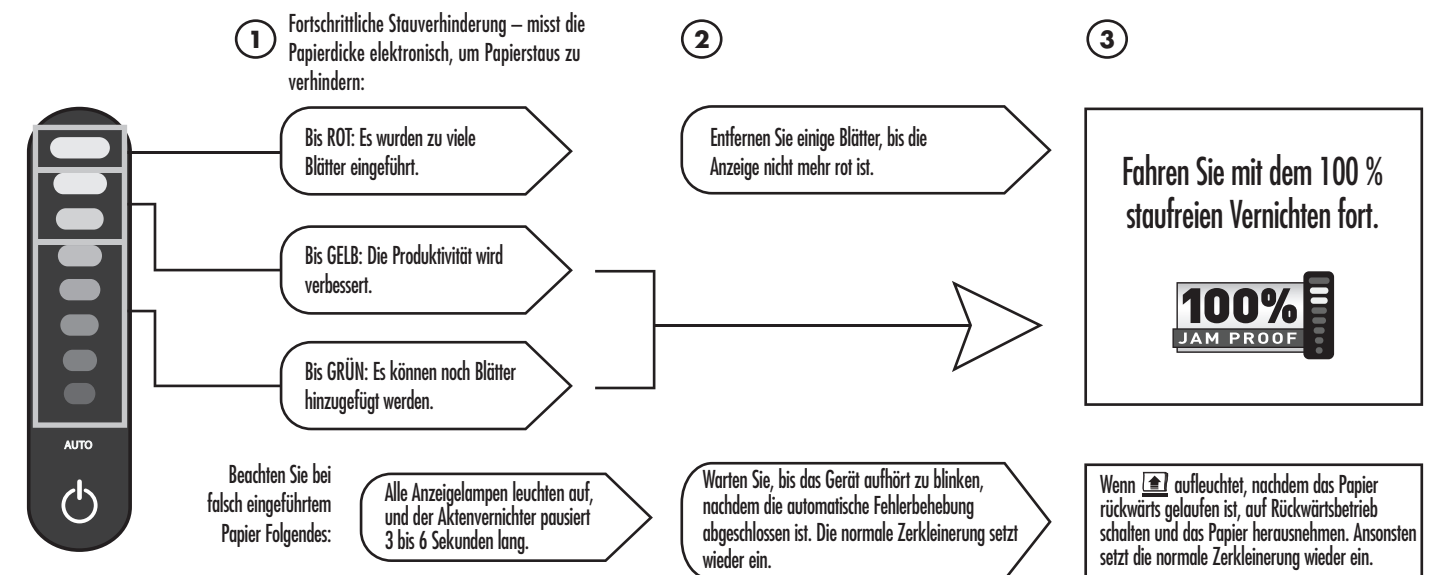

GERADER EINZUG



Wenn die Anzeige „Gerader Einzug“ leuchtet, das Papier entfernen und gerade in den Aktivenvernichter einführen.

***100 % staufrei bei Gebrauch gemäß Benutzerhandbuch.**

AUTO OIL™-BETRIEB

Schmiert die Messer automatisch, um die Leistung des Aktivenvernichters zu steigern und die Betriebslebensdauer des Geräts zu verlängern (Das automatische Schmiersystem ist nur bei den Partikelschnitt-Modellen, 425Ci und 485Ci, vorhanden.)

EINRICHTUNG UND TEST

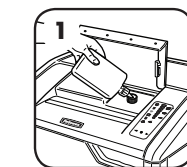

Vor Gebrauch den Öltank mit 355 ml Fellowes-Aktivenvernichteröl auffüllen

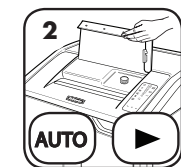

Die auto- und Vorwärtstasten 3 Sekunden lang gleichzeitig drücken, um den Aktivenvernichter manuell zu ölen

ÖL AUFFÜLLEN

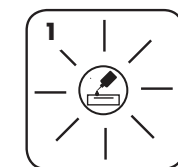

Die Anzeige „Niedriger Ölstand“ weist darauf hin, dass der Tank aufgefüllt werden muss

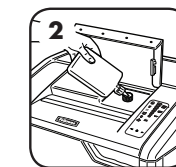

Zur Aufrechterhaltung der Leistung des Aktivenvernichters den Öltank mit bis zu 355 ml Aktivenvernichteröl auffüllen (Fellowes Nr. 35250)



Nach dem Auffüllen beginnt das automatische Ölen erneut

ZUSATZFUNKTIONEN DES PRODUKTS



BETRIEB DER SAFESENSE®-TECHNOLOGIE

Stoppt das Gerät automatisch, wenn Hände den Papierschlitzen berühren.

EINRICHTUNG UND TEST

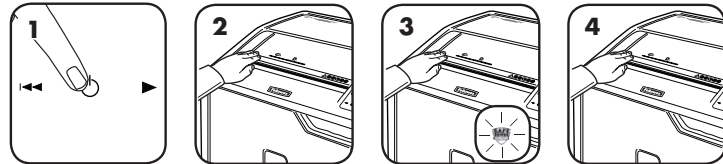

Den Aktenvernichter einschalten (⏻), um die SafeSense®-Funktion zu aktivieren.
Berühren Sie den Testbereich und achten Sie darauf, dass die SafeSense®-Anzeige aufleuchtet.
SafeSense® ist aktiv und funktioniert richtig.
Wird die Hand länger als 3 Sekunden in den SafeSense®-Bereich gehalten, schaltet der Aktenvernichter ab.

Weitere Informationen zu allen erweiterten Zusatzfunktionen des Produkts von Fellowes finden Sie unter www.fellowes.com



STROMSPARSYSTEM

Optimale Energieeffizienz zu jeder Zeit – bei Betrieb und außer Betrieb.

- Spart vierfach Strom: energieeffiziente Elektronik, Stauverhinderung, Bereitschaftsmodus und Schlafmodus.
- Im Schlafmodus schaltet der Aktenvernichter nach 2 Minuten Inaktivität ab.

IM SCHLAFMODUS

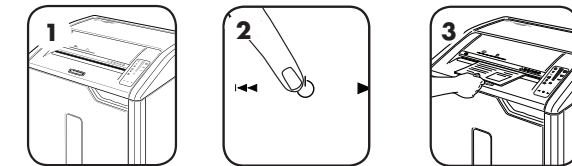

Im Schlafmodus
Zum Verlassen des Schlafmodus das Bedienfeld berühren
oder führen Sie Papier ein

PRODUKTWARTUNG

REINIGEN DER INFRAROT-SENSOREN FÜR AUTOMATISCHEN START

Die Papiererkennungssensoren wurden für wartungsfreien Betrieb konzipiert. In seltenen Fällen können die Sensoren jedoch durch Papierstaub blockiert werden, sodass der Motor weiter läuft, selbst wenn kein Papier vorhanden ist. (Hinweis: Beide Papierfühler befinden sich in der Mitte des Papiereinzugs).

REINIGEN DER SENSOREN



Den Aktenvernichter ausschalten und den Netzstecker herausziehen.
Die CD-Klappe hochklappen.
Den Infrarot-Sensor für das automatische Starten ausfindig machen.
Tauchen Sie einen Wattetupfer in Reinigungsalkohol.
Wischen Sie mit dem Wattetupfer den Schmutz von den Papiersensoren ab.

AUTO OIL™

Ölt die Messer automatisch, um die Leistung des Aktenvernichters zu steigern und die Haltbarkeit des Geräts zu verlängern. (Das automatische Schmiersystem ist nur bei den Partikelschnitt-Modellen, 425Ci und 485Ci, vorhanden.)

AUFFÜLLEN MIT ÖL

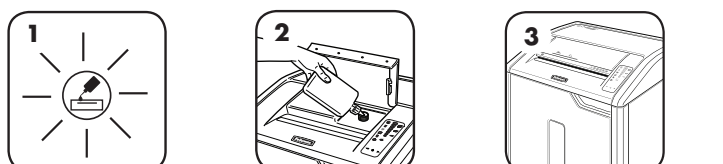

Die Anzeige „Niedriger Ölstand“ weist darauf hin, dass der Tank aufgefüllt werden muss.
Zur Aufrechterhaltung der Leistung des Aktenvernichters den Öltank mit bis zu 355 ml Aktenvernichteröl auffüllen (Fellowes Nr. 35250).
Nach dem Auffüllen beginnt das automatische Ölen erneut.

- Alle Partikel-Aktenvernichter benötigen Öl, um optimale Leistung zu erzielen. Wird das Gerät nicht geölt, kann es zu einer geringeren Blattkapazität, störendem Geräusch beim Zerkleinern und letztendlich zum Anhalten des Aktenvernichters kommen. Es empfiehlt sich, den Auto Oil™-Tank gemäß Anweisung aufzufüllen, um eine optimale Leistung zu gewährleisten.
- Wird der Aktenvernichter versandt, muss das Öl abgelassen werden. Schranktür öffnen und Auffangbehälter herausnehmen, um an den Ölablassstopfen zu gelangen. Einen geeigneten Behälter unter die Ablassöffnung stellen, den Stopfen herausziehen und das Öl herauslaufen lassen. Den Stopfen wieder einsetzen.

- Anzeige „Niedriger Ölstand“: Wenn diese Anzeige leuchtet, ist das Öl im Aktenvernichter verbraucht und muss nachgefüllt werden. Anweisungen zum Auffüllen sind dem Abschnitt „Produktwartung“ zu entnehmen. Fellowes-Öl (35250) verwenden, um die optimale Leistung sicherzustellen. *Auto Oil™ ist nur bei den Partikelschnitt-Modellen, 425Ci und 485Ci, vorhanden.
- Anzeige „Abfallbehälter voll“: Wenn diese Anzeige leuchtet, ist der Abfallbehälter des Aktenvernichters voll und muss geleert werden. Fellowes-Abfallbeutel 3605801 verwenden.
- SafeSense®-Anzeige: Wenn Hände zu nahe an den Papiereingang kommen, leuchtet die SafeSense®-Anzeige, und der Aktenvernichter wird angehalten. Wenn SafeSense® 3 Sekunden lang aktiv ist, schaltet sich der Aktenvernichter automatisch aus, und der Benutzer muss die Netztaaste am Bedienfeld drücken, um mit dem Zerkleinern fortzufahren.
- Anzeige „Papier entfernen“: Wenn diese Anzeige leuchtet, auf „Rückwärts“ (←) drücken, und das Papier herausnehmen. Die Papiermenge verringern und eine akzeptable Menge erneut in den Papiereingang einführen.
- Anzeige „Tür offen“: Der Aktenvernichter läuft nicht, wenn die Schranktür offen ist. Wenn diese Anzeige leuchtet, die Tür schließen, um mit dem Zerkleinern vorzufahren.
- Anzeige „Gerader Einzug“: Wenn diese Anzeige leuchtet, das Papier entfernen und gerade in den Papiereingang einführen.



STAUFREIES SYSTEM*

Eliminiert Papierstaus und bewältigt selbst schwierige Aufgaben.

DEAKTIVIEREN DER FUNKTION

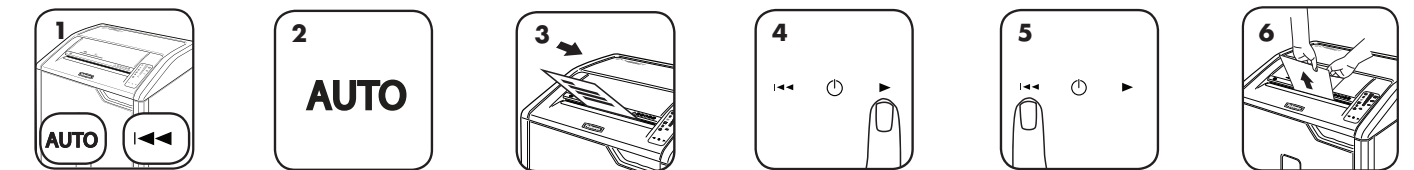

Falls das System deaktiviert werden soll, gleichzeitig die Tasten „auto“ und „Rückwärts“ (←) drücken und halten.
Nach dem Deaktivieren erlischt die blaue Automatik-Lampe (zum erneuten Aktivieren Schritt 1 wiederholen).
Das Zerkleinern kann fortgesetzt werden, auch wenn das System deaktiviert ist, nur kann es dann zu Papierstaus kommen, wenn zu viele Blätter eingeführt werden und das Symbol Papier entfernen (🗑️) aufleuchtet.
Bei einem Stau die Vorwärts-Taste (▶) drücken und so lange gedrückt halten, bis das Dokument den Aktenvernichter ganz durchlaufen hat.
Bleibt es stecken, kurz auf die Rückwärts-Taste (←) drücken (und Schritt 4 und 5 wiederholen, bis das Dokument zerkleinert ist).
Wenn Schritt 4 und 5 den Stau nicht beheben, das Papier rückwärts ganz ausgeben, einige Blätter wegnehmen und neu einführen.

*100 % staufrei bei Gebrauch gemäß Benutzerhandbuch.

BESCHRÄNKTE PRODUKTGARANTIE

Beschränkte Garantie: Fellowes, Inc. („Fellowes“) garantiert, dass die Geräteteile für einen Zeitraum von 2 Jahren ab Kaufdatum durch den Erstkäufer frei von Material- und Verarbeitungsfehlern sind. Fellowes, Inc. garantiert, dass die Schneidezylinder des Geräts für einen Zeitraum von 20 Jahren ab Kaufdatum durch den Erstkäufer frei von Material- und Verarbeitungsfehlern sind. Sollte sich ein Teil während der Garantiezeit als defekt erweisen, haben Sie nach Fellowes' Ermessen einzig und allein Anspruch auf kostenlose Reparatur oder kostenlosen Ersatz des defekten Teils. Diese Garantie schließt Missbrauch, unsachgemäße Handhabung, Nichteinhaltung von Produktnutzungsstandards, Aktenvernichterbetrieb mit einer falschen (einer anderen als auf dem Etikett angegebenen) Stromversorgung oder unbefugte Reparaturen aus. Fellowes behält sich das Recht vor, den Verbrauchern zusätzliche Kosten in Rechnung zu stellen, die für Fellowes anfallen, um Teile oder Dienstleistungen außerhalb des Landes zur Verfügung zu stellen, in dem der Aktenvernichter ursprünglich von einem autorisierten Wiederverkäufer verkauft worden ist. ALLE STILLSCHWEIGENDEN GARANTIEEN, EINSCHLIESSLICH DIE DER MARKTGÄNGIGKEIT ODER EIGNUNG FÜR EINEN BESTIMMTEN ZWECK, WERDEN HIERMIT AUF DIE DAUER DER VORSTEHEND ANGEFÜHRTEN GARANTIEZEIT BESCHRÄNKT. Auf keinen Fall haftet Fellowes für eventuell im Zusammenhang mit diesem Produkt auftretende Neben- oder Folgeschäden. Diese Garantie gewährt Ihnen bestimmte Rechte. Dauer, Bedingungen und Konditionen dieser Garantie gelten weltweit, außer wenn lokale Gesetze andere Begrenzungen, Einschränkungen oder Konditionen vorschreiben. Um mehr Details zu erfahren oder Serviceleistungen im Rahmen dieser Garantie in Anspruch zu nehmen, wenden Sie sich bitte an uns oder Ihren Händler.

ITALIANO

Modelli 425Ci/425i/485Ci/485i

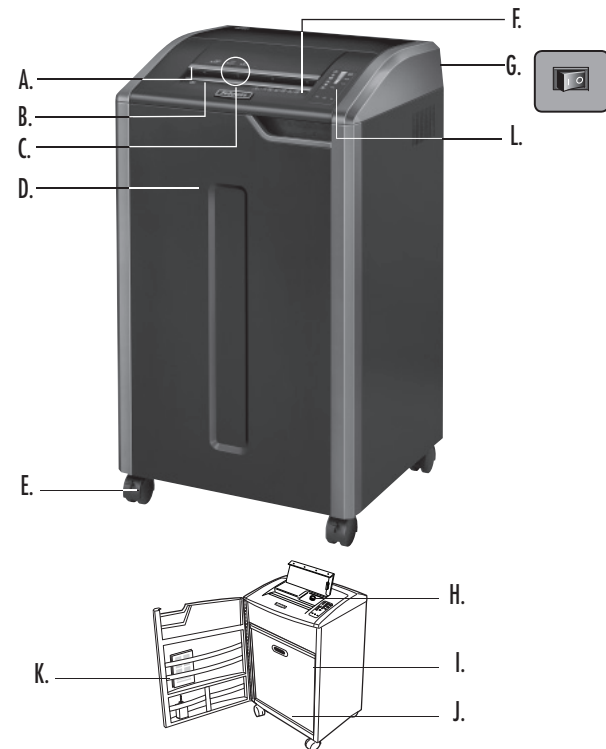

LEGENDA

- | | |
|---|--------------------------------------|
| A. Tecnologia SafeSense® | L. Pannello di comando |
| B. Ingresso carta | 1. Indicatore capacità fogli |
| C. Ingresso CD, carte di credito e stampe pubblicitarie | 2. Spia olio (rossa) |
| D. Sportello | 3. Contenitore pieno (rossa) |
| E. Rotelle | 4. SafeSense® (gialla) |
| F. Vedere le istruzioni per la sicurezza | 5. Rimuovere la carta (rossa) |
| G. Interruttore generale | 6. Sportello aperto (rosso) |
| ○ 1. SPENTO | 7. Introduzione carta dritta (rossa) |
| I 2. ACCESO | 8. Pulsante Auto |
| H. Serbatoio olio | 9. Indietro |
| Solo i modelli 425Ci e 485Ci | 10. Acceso/spento (blu) |
| I. Tappo scarico olio (all'interno) | 11. Avanti |
| Solo i modelli 425Ci e 485Ci | |
| J. Contenitore | |
| K. Porta-accessori | |

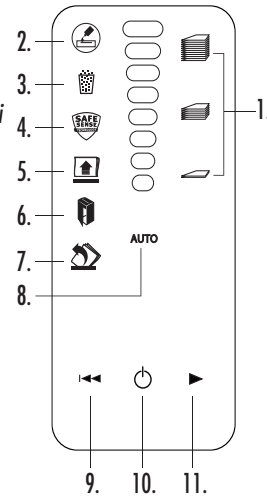

CARATTERISTICHE

Adatto per sminuzzare: fogli di carta, moduli continui a 132 colonne, carte di credito, CD e DVD, punti metallici, graffette di piccole dimensioni e stampe pubblicitarie.

Non adatto per sminuzzare: etichette adesive, lucidi, quotidiani, cartone, graffette di grandi dimensioni, materiale plastificato, cartelle, radiografie o materiale plastico diverso da quanto sopra indicato.

Dimensioni del taglio:

taglio a frammenti (425Ci, 485Ci) 4 mm x 30 mm
 Taglio a strisce (425i, 485i) 5,8 mm

Valori massimi:

Fogli in ogni passaggio, carta 80 g (taglio a frammenti)..... 28*
 Fogli in ogni passaggio, carta 70 g (taglio a frammenti)..... 30*
 Fogli in ogni passaggio, carta 80 g (Taglio a strisce)..... 38*
 Fogli in ogni passaggio, carta 70 g (Taglio a strisce)..... 40*
 CD o carte di credito in ogni passaggio..... 1*
 Larghezza ingresso carta (485Ci, 485i)..... 407 mm
 Larghezza ingresso carta (425Ci, 425i)..... 305 mm

*Carta, formato A4, a 220-240 V, 50/60 Hz, 6 A; carta più pesante, umidità o valori di tensione diversi da quelli nominali potrebbero ridurre la capacità dell'apparecchio. Quantità massima raccomandate per l'uso giornaliero: 10.000 fogli; 500 carte di credito; 50 CD.

I distruggidocumenti Fellowes SafeSense® sono studiati per l'uso in ufficio a temperature comprese tra 10 e 26 gradi centigradi e a un'umidità relativa dal 40 all'80%.

AVVERTENZA: IMPORTANTI ISTRUZIONI PER LA SICUREZZA — Leggere prima dell'uso!

- Le modalità di uso, manutenzione e assistenza tecnica sono descritte nel manuale di istruzioni. Leggere tutto il manuale di istruzioni prima di usare il distruggidocumenti.
- Tenere lontano da bambini e animali. Non avvicinare le mani all'ingresso per la carta. Quando non si usa l'apparecchio, spegnerlo o scollegarlo dalla presa di corrente.
- Non avvicinare oggetti - guanti, gioielli, indumenti, capelli, ecc. - all'ingresso dell'imbobinatura. Se un oggetto viene inserito nell'apertura superiore, premere il pulsante di inversione del funzionamento (←) (Indietro) per estrarlo.
- Non utilizzare mai prodotti nebulizzati, lubrificanti a base di petrolio o altri prodotti infiammabili sull'apparecchio o nelle immediate vicinanze. Non usare sul distruggi documenti aria compressa in bombole.
- Non utilizzare l'apparecchio se danneggiato o difettoso. Non smontare l'apparecchio. Non collocare l'apparecchio in prossimità di fonti di calore o acqua.
- La macchina è dotata di un interruttore generale (G) che deve essere nella posizione "Accesa" (I) perché la macchina funzioni. In caso di emergenza, portare l'interruttore generale nella posizione "SPENTO" (O). La macchina si arresta immediatamente.
- Evitare di toccare le lame esposte sotto la testa di sminuzzamento.
- Inserire le carte di credito/CD solo dall'apposita bocchetta. Tenere le dita lontane dall'imbobinatura per CD.
- Non introdurre oggetti estranei nell'ingresso per la carta.
- La macchina deve essere collegata a una presa di corrente con messa a terra e funzionante alla tensione e corrente indicata sulla targa dati. La presa di corrente con messa a terra deve essere situata accanto alla macchina e deve essere facilmente accessibile. Non usare convertitori di energia, trasformatori o prolungher con questo prodotto.
- PERICOLO DI INCENDIO - NON non sminuzzare biglietti di auguri con chip sonori o batterie.
- Per uso interno.
- Scollegare trituratore prima della pulizia o manutenzione.

FUNZIONAMENTO BASE DEL DISTRUGGIDOCUMENTI

- Collegare l'apparecchio alla presa di corrente e portare l'interruttore di alimentazione nella posizione "ACCESO" (I)
- Premere il tasto (⏻) per accendere la macchina (blu)
- Introdurre la carta nell'apposita bocchetta e rilasciarla
- Introdurre CD, carte di credito o stampe pubblicitarie nell'apposita bocchetta e rilasciarli
- Spegnerne (⏻) o dopo 2 minuti di inattività la macchina passa automaticamente alla modalità di sospensione

CARATTERISTICHE AVANZATE

- 100% JAM PROOF** Sistema anti-inceppamento. Incrementa la potenza in caso di inceppamento.
- AUTO OIL** Questo sistema lubrifica automaticamente le lame, per aumentare le prestazioni e assicurare la massima durata della macchina.
- SAFE SENSE TECHNOLOGY** Tecnologia SafeSense®. La sminuzzatura si arresta se le mani vengono in contatto con l'apertura per la carta.
- ENERGY savings system** Sistema di risparmio energetico. Efficienza energetica ottimale il 100% del tempo - sia quando la macchina è in funzione sia quando è inattiva.

100% JAM PROOF SISTEMA ANTI-INCEPPAMENTO*

Incrementa la potenza in caso di inceppamento.

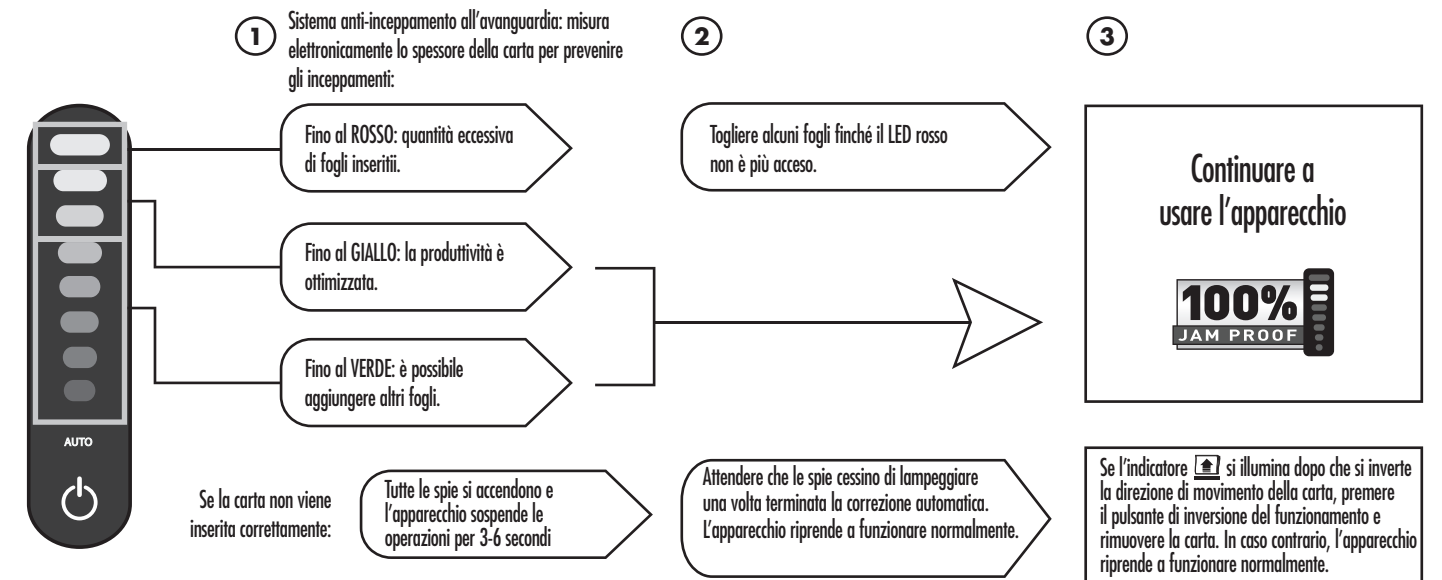

INTRODUZIONE CARTA DIRITTA

Se la spia di introduzione carta dritta si accende, rimuovere la carta e inserirla dritta nell'apparecchio.

*Sicurezza al 100% contro gli inceppamenti se si usa l'apparecchio seguendo scrupolosamente le istruzioni

AUTO OIL FUNZIONAMENTO CON AUTO OIL™

Le lame vengono lubrificate automaticamente, per aumentare le prestazioni e assicurare la massima durata della macchina. (Il sistema di lubrificazione automatica è incluso solo nei modelli con taglio a frammenti - 425Ci e 485Ci)

IMPOSTAZIONE E VERIFICA

- Prima dell'utilizzo, rabboccare il serbatoio con 355 ml di olio per distruggi documenti Fellowes.
- Premere simultaneamente i tasti Auto e Avanti per 3 secondi per lubrificare manualmente la macchina.

RABBOCCO

- L'apposita spia rossa segnala quando è necessario rabboccare il serbatoio.
- Per mantenere la macchina funzionale ed efficiente, rabboccare il serbatoio dell'olio sino alla massima capacità: 335 ml (codice olio Fellowes: 35250).
- Una volta rabboccato il serbatoio, riprende la lubrificazione automatica.

CARATTERISTICHE AVANZATE



TECNOLOGIA SAFESENSE®

Arresta immediatamente la macchina quando le mani toccano l'imboccatura per la carta.

IMPOSTAZIONE E VERIFICA

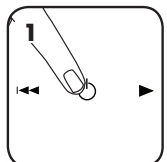

1 Accendere (⏻) la macchina per inserire il sistema SafeSense®

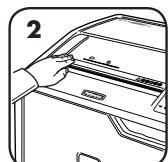

2 Toccare l'area di verifica e controllare se la spia SafeSense® si accende

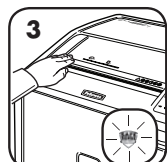

3 Il sistema SafeSense® è attivo e funziona correttamente

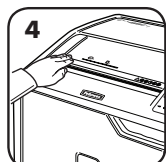

4 Se la mano rimane sull'area SafeSense® per più di tre secondi, l'apparecchio si spegne

Per ulteriori informazioni su tutte le caratteristiche avanzate di Fellowes andare a www.fellowes.com



SISTEMA DI RISPARMIO ENERGETICO

Efficienza energetica ottimale il 100% del tempo – sia quando la macchina è in funzione sia quando è inattiva.

- Riduce il consumo di energia in quattro modi: circuiti elettronici a basso consumo di energia, prevenzione degli inceppamenti, modalità di standby e modalità di sospensione.
- La modalità di sospensione spegne la macchina dopo 2 minuti di inattività.

IN MODALITÀ SOSPENSIONE



1 In modalità di sospensione

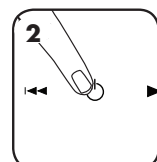

2 Per uscire dalla modalità di sospensione, toccare il pannello di comando

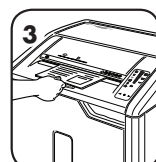

3 Inserire della carta

MANUTENZIONE

PULIZIA DEI SENSORI A RAGGI INFRAROSSI DI AVVIAMENTO AUTOMATICO

I sensori della carta in genere non richiedono manutenzione. Tuttavia, in casi rari i sensori possono rimanere ostruiti da polvere di carta, facendo sì che il motorino continui a funzionare anche se non c'è carta. (nota: i due sensori della carta sono posti al centro dell'ingresso per la carta).

PULIZIA DEI SENSORI

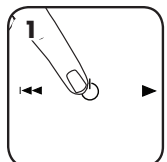

1 Spegnerne l'apparecchio e scollegarlo dalla presa di corrente



2 Sollevare la chiusura dell'ingresso per CD

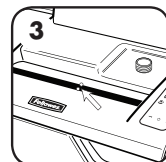

3 Individuare i sensori a raggi infrarossi di avviamento automatico.

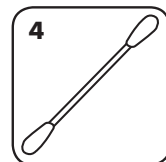

4 Intingere l'estremità di un bastoncino di ovatta in alcol isopropilico



5 Ripulire i sensori con l'estremità inumidita del bastoncino di ovatta

AUTO OIL™

Le lame sono lubrificate automaticamente, per aumentare le prestazioni e prolungare la durata della macchina. (Il sistema di lubrificazione automatica è incluso solo nei modelli con taglio a frammenti - 425Ci e 485Ci)

RABBOCCO

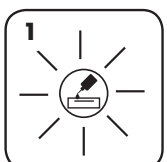

1 L'apposita spia rossa segnala quando è necessario rabboccare il serbatoio

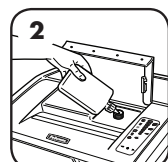

2 Per mantenere la macchina funzionale ed efficiente, rabboccare il serbatoio dell'olio sino alla massima capacità: 335 ml (codice olio Fellowes: 35250)



3 Una volta rabboccato il serbatoio, riprende la lubrificazione automatica.

- Tutti i distruggidocumenti con taglio a frammenti richiedono lubrificazione per offrire le massime prestazioni. Se non viene lubrificato, l'apparecchio potrebbe presentare una capacità dei fogli ridotta, diventare più rumoroso durante lo sminuzzamento e infine arrestarsi. Si suggerisce di rabboccare il serbatoio Auto Oil™ seguendo le istruzioni, per evitare una riduzione delle prestazioni.
- Scaricare l'olio prima di preparare la macchina a un'eventuale spedizione. Aprire lo sportello della macchina ed estrarre il cestino per accedere al tappo di scarico dell'olio. Mettere un contenitore adatto sotto l'apertura di scarico, togliere il tappo e lasciare defluire l'olio. Rimettere il tappo.

RISOLUZIONE GUASTI



Spia olio: quando è accesa, significa che l'olio si è esaurito e occorre rabboccare il serbatoio. Vedere la sezione Manutenzione per le istruzioni di rabbocco. Per ottenere prestazioni ottimali usare olio Fellowes (35250). *Auto Oil™ è incluso solo nei modelli con taglio a frammenti – 425Ci e 485Ci.



Spia cestino pieno: quando è accesa, significa che il cestino è pieno e va svuotato. Usare il sacchetto per gli sfridi Fellowes 3605801.



Spia SafeSense®: se le mani sono troppo vicine all'ingresso per la carta, la spia SafeSense® si accende e la macchina si arresta. Se il sistema SafeSense® rimane attivato per 3 secondi, la macchina si spegne automaticamente e occorre premere il pulsante di alimentazione sul pannello di comando per riaccenderla.



Spia rimozione carta: quando è accesa, premere Indietro (←) e rimuovere la carta. Ridurre la quantità di carta a un volume accettabile e reintrodurla.



Spia sportello aperto: la macchina non funziona se lo sportello è aperto. Se la spia è accesa, chiudere lo sportello per riprendere la sminuzzatura.



Spia introduzione carta dritta: quando è accesa, rimuovere la carta e inserirla dritta nell'apparecchio.



SISTEMA ANTI-INCEPPAMENTO*

Incrementa la potenza in caso di inceppamento.

DISINSERIMENTO DEL SISTEMA

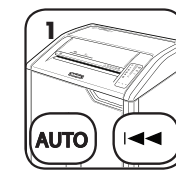

1 Se si vuole disinserire il sistema, premere simultaneamente i tasti Auto e Indietro (←)

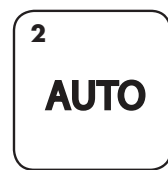

2 Una volta disinserito il sistema, la spia Auto blu rimane spenta. Se si vuole reinserire il sistema, ripetere l'operazione al punto 1

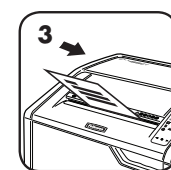

3 La macchina continua a funzionare anche a sistema disinserito, ma può incepparsi se si introducono troppi fogli; in tal caso si accende l'icona della carta (📄)

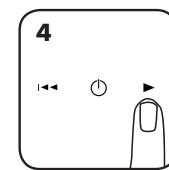

4 In caso di inceppamento, tenere premuto il tasto Avanti (→) finché i fogli non avanzano completamente nella macchina

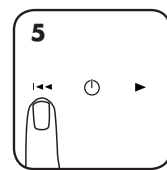

5 Se non si riesce a eliminare l'inceppamento, premere brevemente il tasto Indietro (←) (ripetere le operazioni ai punti 4 e 5 finché i fogli non vengono sminuzzati)

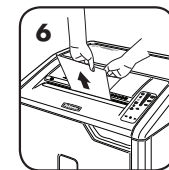

6 Se eseguendo le operazioni ai punti 4 e 5 non si riesce a eliminare l'inceppamento, fare muovere indietro la carta finché non è completamente fuori, togliere alcuni fogli e reintrodurla

*Sicurezza al 100% contro gli inceppamenti se si usa l'apparecchio seguendo scrupolosamente le istruzioni

GARANZIA LIMITATA DEL PRODOTTO

GARANZIA LIMITATA Fellowes, Inc. ("Fellowes") garantisce che i componenti della macchina saranno privi di difetti di materiali e lavorazione per un periodo di 2 anni dalla data d'acquisto da parte dell'utente originale. Fellowes garantisce che le lame di taglio della macchina saranno prive di difetti di materiali e lavorazione per un periodo di 20 anni dalla data d'acquisto da parte dell'utente originale. Nel caso in cui si riscontrino difetti durante il periodo di garanzia, il rimedio esclusivo a disposizione del cliente sarà la riparazione o la sostituzione del prodotto difettoso, a carico di Fellowes e a sua discrezione. La garanzia non copre danni derivanti da uso improprio, manutenzione errata, mancata osservanza delle norme di uso del prodotto, funzionamento della macchina mediante un alimentatore improprio (diverso da quelli elencati sull'etichetta) o riparazioni non autorizzate. Fellowes si riserva il diritto di addebitare ai clienti

eventuali costi aggiuntivi sostenuti da Fellowes per fornire ricambi o servizi fuori del paese in cui la macchina sia stata venduta inizialmente da un rivenditore autorizzato. EVENTUALI GARANZIE IMPLICITE, COMPRESSE QUELLE DI COMMERCIALITÀ O IDONEITÀ PER UNO SCOPO SPECIFICO, SONO SOGGETTE AI LIMITI DI DURATA STABILITI NELLA GARANZIA SOPRA INDICATA. In nessun caso Fellowes sarà ritenuta responsabile di danni indiretti o incidentali attribuibili a questo prodotto. La presente garanzia concede diritti legali specifici. La durata, i termini e le condizioni della presente garanzia sono validi in tutto il mondo, a eccezione dei luoghi in cui, in base alle norme di legge, siano previste limitazioni, restrizioni o condizioni diverse. Per maggiori dettagli al riguardo o per richiedere assistenza in garanzia, si raccomanda di contattarci direttamente o di consultare il rivenditore.

NEDERLANDS

Modellen 425Ci/425i/485Ci/485i

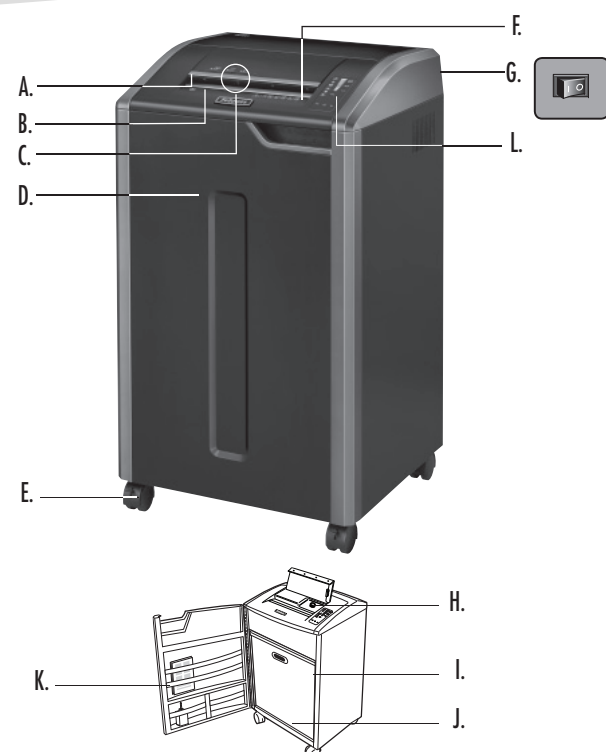

LEGENDE

- | | |
|--|-----------------------------------|
| A. SafeSense® technologie | L. Bedieningspaneel |
| B. Papierinvoer | 1. Indicator capaciteit |
| C. CD, kredietkaarten en junkmail-invoer | 2. Indicator oliepeil laag (rood) |
| D. Deur | 3. Afvalbak vol (rood) |
| E. Rolletjes | 4. SafeSense® (geel) |
| F. Zie veiligheidsinstructies | 5. Papier verwijderen (rood) |
| G. Aan/uit-schakelaar | 6. Deur open (rood) |
| ○ 1. UIY | 7. Rechte feed (rood) |
| I 2. AAN | 8. Auto-knop |
| H. Oliereservoir | 9. Achteruit |
| 425Ci en 485Ci alleen | 10. AAN/UIT (blauw) |
| I. Olieaftapplug (binnenin) | 11. Vooruit |
| 425Ci en 485Ci alleen | |
| J. Opvangbak | |
| K. Toebehorend tray | |

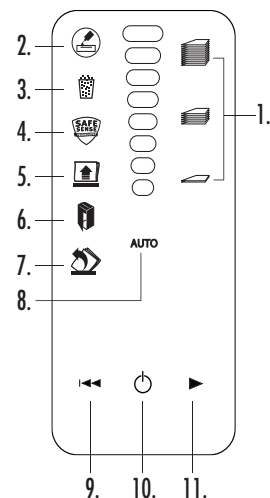

BEDIENING VOOR EENVOUDIGE VERNIETIGING

1. Stop de stekker in het stopcontact en zet de aan/uit schakelaar in de AAN (I) stand
2. Druk op (O) AAN/UIT om te activeren (blauw)
3. Plaats papier in de papierinvoer en laat het los
4. Plaats cd, creditcard of junkmail in de daarvoor bestemde invoer en laat los
5. Stel in op UIT (O). Anders wordt papiervernietiger na 2 minuten van inactiviteit automatisch in de slaapstand gezet

GEAVANCEERDE PRODUCTFUNCTIES

- 100% JAM PROOF VASTLOOP-BEVEILIGING**: Lost papierstoringen op en handelt zware klussen af
- AUTO OIL**: Auto Oil™ Smeert de snijmesses automatisch voor betere prestaties en een langere levensduur van de vernietiger
- SAFE SENSE TECHNOLOGY**: SafeSense® technologie Stopt het vernietigen wanneer de papieropening met handen wordt aangeraakt
- ENERGY savings system**: Energiebesparingsysteem Constante 100% optimale energie-efficiëntie – al of niet in gebruik

100% JAM PROOF WERKING VASTLOOPBEVEILIGING*

Lost papierstoringen op en handelt zware klussen af.

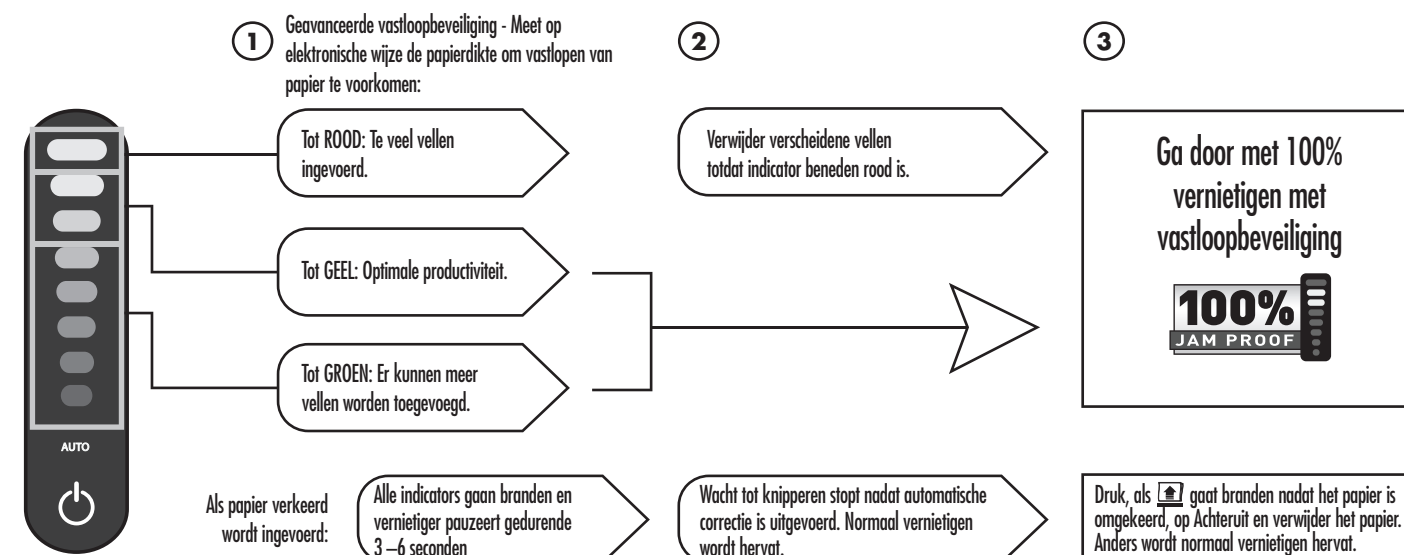

RECHTE INVOER



*100% beveiligd tegen vastlopen wanneer gebruikt in overeenstemming met de gebruikershandleiding

MOGELIJKHEDEN

Vernietigen: Papier, kettingsformulieren tot 132 kolommen breedte, kredietkaarten, CD/DVD's, nietjes, kleine paperclips en ongewenste e-mail

Vernietigt geen: kleefetiketten, transparanten, kranten, karton, grote paperclips, kunststofplaten, mappen of plastic anders dan bovengenoemd

Grootte van vernietigd papier:

confettivorm (425Ci, 485Ci) 4 mm x 30 mm
Strookvorm (425i, 485i) 5,8 mm

Maximum:

Vellen per doorvoer, 80g papier (confettivorm) 28*
Vellen per doorvoer, 70g papier (confettivorm) 30*
Vellen per doorvoer, 80g papier (Strookvorm) 38*
Vellen per doorvoer, 70g papier (Strookvorm) 40*
CD's/creditcards per doorvoer 1*
Breedte papierinvoer (485Ci, 485i) 407 mm
Breedte papierinvoer (425Ci, 425i) 305 mm

*A4 papier bij 220-240 V, 50/60 Hz, 6 A; dikker papier, vochtigheid of anders dan de nominale spanning kunnen het vermogen verminderen. Maximum aanbevolen dagelijks gebruik: 10.000 vel per dag, 500 creditcards; 50 cd's.

Fellowes SafeSense® vernietigers zijn ontworpen voor gebruik in kantooromgevingen variërend van 10 - 26 graden celsius en 40-80% relatieve vochtigheid.

WAARSCHUWING: BELANGRIJKE VEILIGHEIDSLINSTRUCTIES — Lezen voor gebruik!

- Vereisten voor bediening, onderhoud en service worden behandeld in de instructiehandleiding. Lees de gehele instructiehandleiding voor het gebruik van de vernietigers.
- Uit de buurt houden van kinderen en huisdieren. Houd uw handen uit de buurt van de papierinvoer. Altijd op uit zetten of de stekker uit het stopcontact trekken indien niet in gebruik.
- Houd vreemde voorwerpen - handschoenen, juwelen, kleding, haren, enz. - uit de buurt van de invoeropeningen van de papiervernietiger. Indien een voorwerp in de opening bovenaan terechtkomt, schakel over op Omgekeerde richting (←→) om het voorwerp er uit te halen.
- Gebruik nooit spuitbussen, smeermiddelen op petroleumbasis of andere ontvlambare producten op of bij de papiervernietiger. Gebruik geen perslucht uit spuitbussen op de papiervernietiger.
- Niet gebruiken indien beschadigd of defect. Haal de vernietiger niet uit elkaar. Niet in de buurt van of boven een warmtebron of water plaatsen.
- Deze vernietiger heeft een aan/uit schakelaar (G) die op AAN (I) moet staan om de vernietiger te kunnen bedienen. Zet de schakelaar in geval van nood in de UIT (O) stand. Hierdoor wordt de vernietiger onmiddellijk gestopt.
- Vermijd aanraken van uitstekende snijmesses onder de kop van de papiervernietiger.
- Voor cd's/creditcards, enkel de hiervoor bestemde invoer gebruiken. Houd de vingers tijdens het versnipperen weg van de CD-invoer.
- Stop geen vreemde voorwerpen in de papierinvoer.
- De papiervernietiger moet worden aangesloten op een goed geaard wandcontact of stopcontact met de juiste spanning en ampèrage zoals aangegeven op het label. Het geaarde wandcontact of stopcontact moet zich nabij de machine bevinden en gemakkelijk bereikbaar zijn. Met dit product mogen geen stroomomvormers, transformatoren of verlengsnoeren worden gebruikt.
- BRANDGEVAAR – Vernietig GEEN wenskaarten met geluidchips of batterijen.
- Enkel voor gebruik binnenshuis.
- Haal de stekker van shredder voor het reinigen of onderhoud.

AUTO OIL WERKING AUTO OIL™

Smeert automatisch de snijmesses voor een betere prestatie en langere levensduur van de vernietiger (Auto Oil-systeem wordt alleen meegeleverd met confettivorm-modellen – 425Ci en 485Ci.)

INSTALLATIE EN TEST



Vul vóór gebruik het oliereservoir met 355 ml vernietigerolie van Fellowes

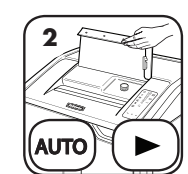

Druk tegelijkertijd gedurende drie seconden de toetsen Auto en Vooruit in om handmatig olie bij te vullen

OLIE BIJVULLEN

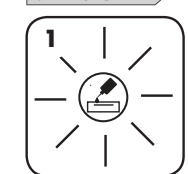

De indicator 'oliepeil laag' signaleert wanneer uw reservoir moet worden bijgevoerd

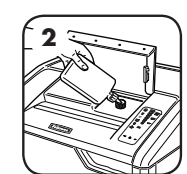

Om de prestatie van de vernietiger te behouden, dient u het oliereservoir bij te vullen met max. 355 ml vernietigerolie (Fellowes nr. 35250)



Zodra olie is bijgevoerd, wordt de automatische smering hervat

GEAVANCEERDE PRODUCTFUNCTIES



WERKING VAN DE SAFESENSE® TECHNOLOGIE

Stop het vernietigen onmiddellijk als de handen met de papieropening in contact komen.

INSTALLATIE EN TESTEN

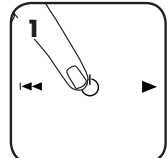

1 Zet de vernietiger aan (☺) om SafeSense® te activeren

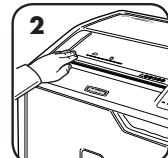

2 Raak de testzone aan en kijk of de SafeSense®-indicator gaat branden

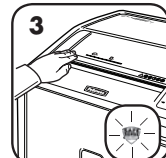

3 SafeSense® is geactiveerd en werkt naar behoren

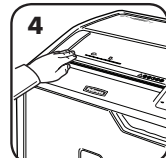

4 Als de hand langer dan 3 seconden op het SafeSense®-gebied wordt gehouden, wordt de papierenvernietiger uitgeschakeld

Voor meer informatie over alle geavanceerde productfuncties van Fellowes gaat u naar www.fellowes.com



ENERGIEBESPARINGSSYSTEEM

Constante 100% optimale energie-efficiëntie – al of niet in gebruik.

- Bespaart energie op vier manieren: energie-efficiënte elektronica, vastlooppventie, stand-by-stand en slaapstand.
- De slaapstand schakelt de papierenvernietiger na 2 minuten inactiviteit uit.

WANNEER IN SLAAPSTANDMODUS



1 In slaapstandmodus

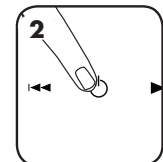

2 Raak het bedieningspaneel of voer papier in aan om uit de slaapstandmodus te gaan

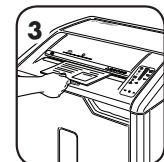

PRODUCTONDERHOUD

DE INFRAROODENSORS VOOR DE AUTOMATISCHE START-FUNCTIE REINIGEN

De papierdetectiesensoren zijn ontworpen voor onderhoudsvrije werking. In zeldzame gevallen kunnen de sensoren echter door papierstof worden geblokkeerd waardoor de motor gaat draaien zelfs als er geen papier aanwezig is. (Opmerking: beide papierdetectiesensoren bevinden zich in het midden van de papierinvoer.)

DE SENSORS REINIGEN

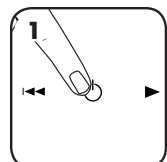

1 Schakel de vernietiger uit en haal de stekker uit het stopcontact

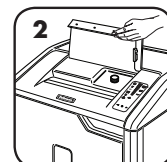

2 Til de cd-klep op

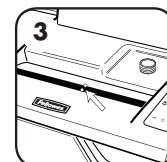

3 Zoek de infraroodsensor voor Automatisch starten

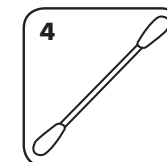

4 Dip een wattenstaafje in isopropylalcohol



5 Veeg met het wattenstaafje elke verontreiniging van de papiersensoren



Smeert automatisch de snijmesses voor een betere prestatie en langere levensduur van de vernietiger. (Auto Oil-systeem wordt alleen meegeleverd met confettivorm-modellen – 425Ci en 485Ci)

OLIE BIJVULLEN

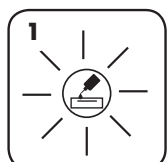

1 De indicator 'oliepeil laag' signaleert wanneer uw reservoir moet worden bijgevuld

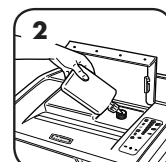

2 Om de prestatie van de vernietiger te behouden, dient u het oliereservoir bij te vullen met max. 355 ml vernietigerolie (Fellowes 35250)



3 Zodra olie is bijgevuld, wordt de automatische smering hervat

- Alle confettivorm-vernietigers hebben olie nodig om optimaal te kunnen werken. Een niet-geolied toestel verwerkt mogelijk minder vellen, maakt veel storend lawaai tijdens het vernietigen en zou uiteindelijk kunnen ophouden te werken. Wij raden u aan het Auto Oil™-reservoir bij te vullen volgens de instructies om prestatieproblemen te vermijden.
- Als de vernietiger op transport wordt gesteld, moet de olie worden afgetapt. Open de deur van de behuizing en verwijder de bak om toegang te krijgen tot de olieaftapplug. Houd een geschikte opvangbak onder de aftap, verwijder de plug en laat de olie weglopen. Breng de plug weer aan.



Indicator oliepeil laag: Als deze indicator gaat branden, is de olie van de vernietiger op en moet olie worden bijgevuld. Zie het gedeelte Productonderhoud voor bijvulinstructies. Maak voor optimale prestaties gebruik van olie van Fellowes (35250). *Auto Oil™ is alleen beschikbaar op confettivorm-modellen – 425Ci en 485Ci.



Afvalbak vol indicator: Als deze indicator gaat branden, is de afvalbak van de vernietiger vol en moet deze worden leeggemaakt. Gebruik een afvalzak van Fellowes (3605801).



SafeSense®-indicator: Als handen te dicht bij de papierinvoer komen, gaat de SafeSense®-indicator branden en stopt de vernietiger met werken. Als SafeSense® 3 seconden lang actief is, wordt de vernietiger automatisch uitgeschakeld en moet de gebruiker op de aan/uit-knop op het bedieningspaneel drukken om het vernietigen te hervatten.



Indicator voor papier verwijderen: Als deze indicator gaat branden, drukt u op Achteruit (←) en verwijdert u papier. Verminder de hoeveelheid papier tot een aanvaardbare hoeveelheid en voer het weer in de papierinvoer.



Deur open-indicator De vernietiger werkt niet als de deur van de behuizing openstaat. Als deze indicator brandt, sluit in de deur om door te gaan met het vernietigen.



Indicator voor rechte invoer: Als deze indicator brandt, voert u het papier recht in de papierinvoer en laat u het los.



VASTLOOPBEVEILIGING*

Lost papierstoringen op en handelt zware klussen af.

FUNCTIE UITSCHAKELLEN

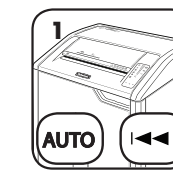

1 Als u de beveiliging wilt uitschakelen, houdt u de Auto-knop en de Achteruit-knop (←) tegelijk ingedrukt

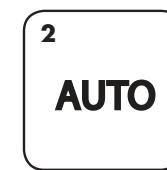

2 Nadat de beveiliging is uitgeschakeld, brandt het blauwe Automatisch lampje niet langer (herhaal stap 1 om de beveiliging weer in te schakelen)

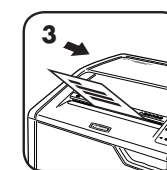

3 U kunt doorgaan met vernietigen als de beveiliging is uitgeschakeld. Als er echter te veel vellen worden ingevoerd, kan het papier vastlopen en wordt het pictogram Papier verwijderen (🗑️) verlicht

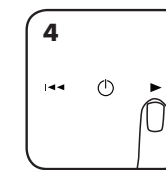

4 In dat geval houdt u de Vooruit-knop (→) ingedrukt tot het document helemaal door de vernietiger is

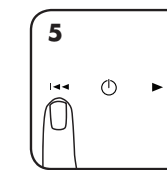

5 Als het document niet uit de vernietiger komt, drukt u even op de Achteruit-knop (←) (herhaal stappen 4 en 5 tot het vernietigd is)

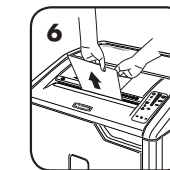

6 Als stappen 4 en 5 de storing niet opheffen, moet u het papier er in omgekeerde richting uithalen, een paar vellen verwijderen en weer invoeren

*100% beveiligd tegen vastlopen wanneer gebruikt in overeenstemming met de gebruikershandleiding

BEPERKTE PRODUCTGARANTIE

Beperkte garantie: Fellowes, Inc. ("Fellowes") garandeert dat de onderdelen van het toestel zonder gebreken zijn betreffende materiaal en afwerking en verleent service en ondersteuning gedurende 2 jaar vanaf de datum van aankoop door de originele gebruiker. Fellowes garandeert dat de snijmesses van het toestel zonder gebreken zijn betreffende materiaal en afwerking gedurende 20 jaar vanaf de datum van aankoop door de originele gebruiker. Als van enig onderdeel tijdens de garantieperiode wordt vastgesteld dat dit defect is, is uw enige en exclusieve verhaal de reparatie of vervanging van het defecte onderdeel, dit naar goeddunken en op kosten van Fellowes. Deze garantie is niet van toepassing in geval van misbruik, verkeerd gebruik, het niet naleven van de normen voor productgebruik, gebruik van een incorrecte voedingsbron voor de vernietiger (anders dan vermeld op het label) of onbevoegde reparatie. Fellowes behoudt zich het recht voor om aanvullende kosten aan te rekenen aan de consumenten die zijn opgelopen

door Fellowes om onderdelen of diensten te verstrekken buiten het land waar de vernietiger oorspronkelijk werd verkocht door een bevoegd wederverkoper. ALLE IMPLICIETE GARANTIES, INCLUSIEF GARANTIES MET BETREKKING TOT VERKOOPBAARHEID OF GESCHIKTHEID VOOR EEN BEPAALD DOEL, WORDEN HIERBIJ BEPERKT IN DUUR TOT DE HIERBOVEN AANGEGEVEN TOEPASSELIJKE GARANTIEPERIODE. Fellowes is in geen geval aansprakelijk voor enige incidentele of gevolgschade die toe te schrijven is aan dit product. Deze garantie verleent u specifieke wettelijke rechten. De duur, bepalingen en voorwaarden van deze garantie zijn wereldwijd geldig, behalve waar andere beperkingen, restricties of voorwaarden vereist kunnen zijn door de plaatselijke wetgeving. Voor verdere details of om van de service onder deze garantie gebruik te maken, neemt u contact op met ons of met uw detailhandelaar.

SVENSKA

Modeller 425Ci/425i/485Ci/485i

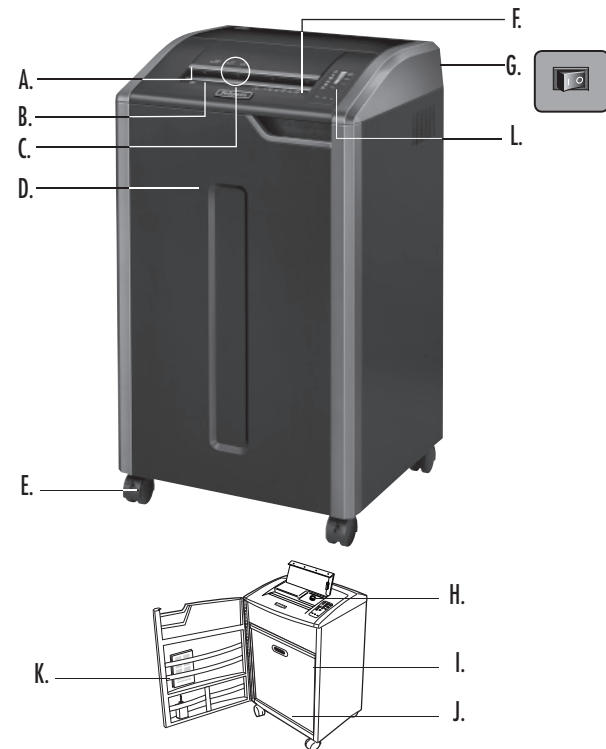

TANGENT

- A. SafeSense®-teknologi
- B. Inmatning
- C. CD-, kreditkorts- och skräppostinmatning
- D. Dörr
- E. Hjul
- F. Se säkerhetsinstruktioner
- G. Koppla ur strömbrytaren
 - 1. AV
 - | 2. PÅ
- H. Oljebehållare
endast 425Ci och 485Ci
- I. Oljeavtappingsplugg (inuti)
endast 425Ci och 485Ci
- J. Korg
- K. Tillbehörsfack

- L. Kontrollpanel
- 1. Indikator för arkkapacitet
- 2. Indikator för låg olja (röd)
endast 425Ci och 485Ci
- 3. Full papperskorg (röd)
- 4. SafeSense® (gul)
- 5. Ta bort papper (röd)
- 6. Öppen dörr (röd)
- 7. Rak inmatning (röd)
- 8. Auto-knapp
- 9. Bakåt
- 10. PÅ/AV (blå)
- 11. Framåt

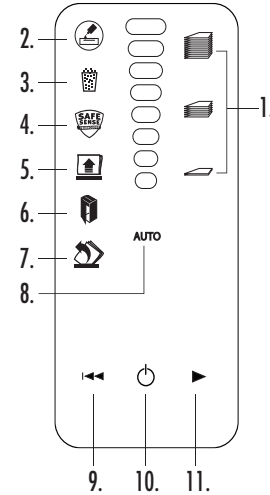

EGENSKAPER

Strimlar: Papper, kontinuerligt formulär med 132 spalter, kreditkort, CD/DVD, häftklamrar, små gem och skräppost.

Strimlar inte: Självhäftande etiketter, overhead-blad, dagstidningar, kartong, större gem, ark i laminat, mappar, röntgenbilder eller plastmaterial andra än de ovan angivna

Skärbredd:

Konfetti (425Ci, 485Ci) 4,0 mm x 30 mm
strimlor (425i, 485i) 5,8 mm

Maximalt:

Ark per matning, 80g papper (konfetti).....	28*
Ark per matning, 70g papper (konfetti).....	30*
Ark per matning, 80g papper (Strimlor).....	38*
Ark per matning, 70g papper (Strimlor).....	40*
CD/Kort per körning	1*
Inmatningsbredd för papper (485Ci, 485i).....	407 mm
Inmatningsbredd för papper (425Ci, 425i).....	305 mm

*A4, papper vid 220-240 v, 50/60 Hz, 6 A, kapaciteten reduceras av tjockare papper, fukt eller spänning annan än märkspänningen. Rekommenderad maximal daglig användning: 10 000 blad per dag, 500 kreditkort; 50 cd:n.

Fellowes SafeSense® dokumentförstörare är konstruerade för att användas i kontorsmiljö i temperaturer på mellan 10 och 26 grader celsius och en relativ luftfuktighet på mellan 40 – 80 %.

! VARNING: VIKTIGA SÄKERHETS ANVISNINGAR - Läs före användning!

- Drift, underhåll och servicekrav anges i användarhandboken. Läs igenom hela användarhandboken före körning av dokumentförstörarna.
- Se till att barn och husdjur inte kommer i närheten. Håll händerna borta från pappersinmatningen. Stäng alltid av maskinen när den inte används eller dra ut kontakten.
- Se till att annat som handskar, smycken, kläder, hår, osv. inte kommer för nära inmatningen. Om ett föremål råkar komma in i den övre öppningen ställ då om till backläge (←) och mata ut det igen.
- Använd aldrig aerosolprodukter, oljebaserade smörjmedel eller andra brandfarliga produkter på eller i närheten av dokumentförstöraren. Använd inte tryckluft på dokumentförstöraren.
- Maskinen får inte användas om den blivit skadad eller på annat sätt är defekt. Ta inte isär dokumentförstöraren. Undvik att placera maskinen i närheten av eller ovanpå värmekälla eller vatten.
- Denna dokumentförstörare har en strömbrytare (G) som måste stå i läget PÅ (I) för att dokumentförstöraren ska kunna köras. I ett nödläge ska du ställa brytaren i läget AV (O). Detta stoppar dokumentförstöraren omedelbart.
- Undvik att röra skären under dokumentförstöraruvidet.
- CD/kreditkort får bara föras in i inmatning avsedd för dessa. Håll fingrarna borta från CD-inmatningen.
- Stoppa inte in främmande föremål i inmatningen.
- Dokumentförstöraren ska anslutas till ett jordat eluttag med den spänning och strömstyrka som anges på etiketten. Det jordade eluttaget skall finnas nära utrustningen och vara lättåtkomligt. Energiomvandlare, transformatorer eller förlängningskabler ska inte användas till denna produkt.
- BRANDFARA – Skär INTE gratulationskort med ljudchip eller batterier.
- Endast för inomhusbruk.
- Dra ur dokumentförstöraren innan rengöring eller service.

GRUNDLÄGGANDE DRIFT AV DOKUMENTFÖRSTÖRAREN

- 1 Sätt i kontakten och ställ strömbrytaren i läget PÅ (I)
- 2 Tryck på (○) PÅ/AV för att aktivera (blå)
- 3 Mata pappret rakt in i pappersinmatningen och släpp
- 4 För in CD, kreditkort eller skräppost i den avsedda öppningen och släpp
- 5 Ställ in på läge AV (○) eller så går dokumentförstöraren automatiskt över till viloläge efter 2 minuters inaktivitet

AVANCERADE PRODUKTEGENSKAPER



Jam Proof System
Eliminerar papperstrassel och ström genom svåra jobb



Auto Oil™
Smörjer automatiskt skärbladen för att förbättra prestandan och förlänga dokumentförstörarens liv



SafeSense®-teknik
stoppar maskinen närhelst händer kommer i närheten av inmatningen



Energisparsystem
Optimal energieffektivitet under 100 % av tiden – både när den används och inte används



JAM PROOF-SYSTEMETS FUNKTION*

Eliminerar papperstrassel och ström genom svåra jobb.

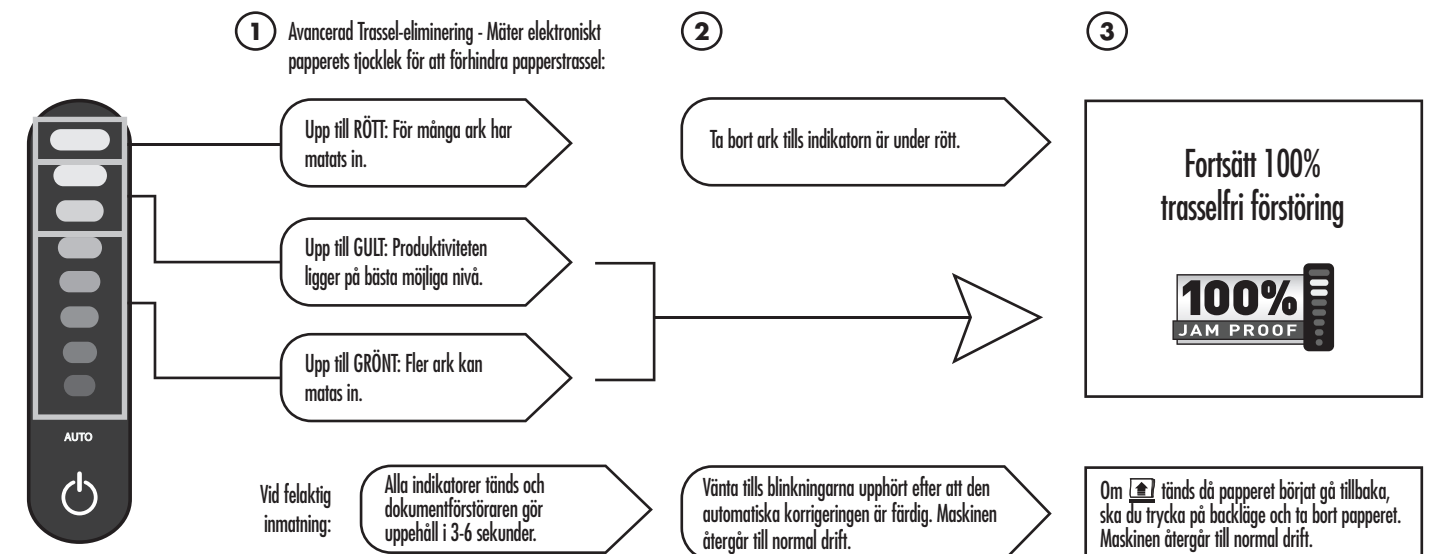

RAK INMATNING



Om indikatorlampan för rak inmatning tänds, ta bort pappret och för det rakt in i dokumentförstöraren.

*100 % trasselfritt när apparaten används i enlighet med manualen

AUTO OIL™-DRIFT

Smörjer automatiskt skärbladen för att förbättra prestandan och förlänga dokumentförstörarens liv. (Auto-oljesystem ingår endast i konfetti-modeller för - 425Ci och 485Ci.)

INSTALLATION OCH PROVNING

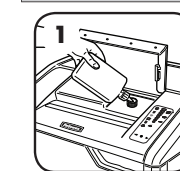

Innan du använder apparaten ska du fylla oljebehållaren med 355 ml (355 ml) av olja för Fellowes dokumentförstörare.

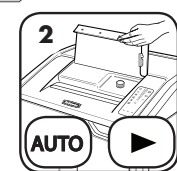

Tryck samtidigt på auto- och framåtknappen i 3 sekunder för att manuellt smörja dokumentförstöraren.

FYLLA PÅ OLJA

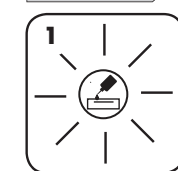

Indikatorn för låg olja signalerar när behållaren behöver fyllas på

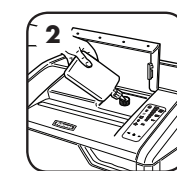

För att bibehålla dokumentförstörarens prestanda bör du fylla på oljebehållaren med upp till 355 ml (355 ml.) av olja för dokumentförstörare (Fellowes nr 35250)



När behållaren är full, fortsätter automatisk smörjning

AVANCERADE PRODUKTEGENSKAPER



DRIFT MED SAFESENSE®-TEKNIK

Stoppar förstöring omedelbart när händer rör vid pappersinmatningen.

INSTALLATION OCH PROVNING

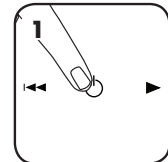

Slå på (☺) dokumentförstöraren när du vill aktivera SafeSense®

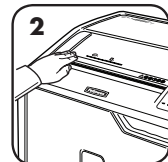

Rör vid testområdet och vänta på att SafeSense®-indikatorn tänds

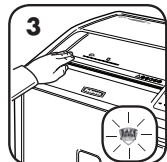

SafeSense® är aktiv och fungerar riktigt

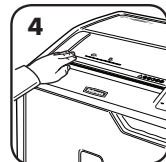

Om du håller handen på SafeSense®-området i mer än 3 sekunder, stängs dokumentförstöraren av

Gå till www.fellowes.com för mer information om Fellowes samtliga avancerade produkttegenskaper



ENERGISPARSYSTEM

Optimal energieffektivitet under 100 % av tiden – både när den används och inte används.

- Sparar energi på fyra sätt: energieffektiv elektronik, trasleeliminering, standby-läge och viloläge.
- I viloläget stängs dokumentförstöraren av efter två minuters inaktivitet.

NÄR MASKINEN ÄR I VILOLÄGE



I viloläge

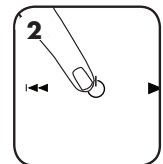

Gå ut ur viloläge genom att vidröra kontrollpanelen

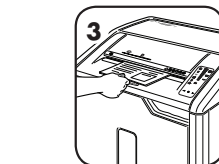

eller mata in papper

PRODUKTUNDERHÅLL

RENGÖRA AUTO-START INFRARÖDA GIVARE

Givare för att upptäcka papper är utformade för underhållsfri drift. Sensorerna kan i sällsynta fall blockeras av pappersdamm som gör att motorn körs även om det inte finns något papper. (Obs: båda papperssensorerna sitter i mitten av pappersinmatningen).

RENGÖRA GIVARNA

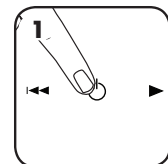

Stäng av och koppla ur dokumentförstöraren

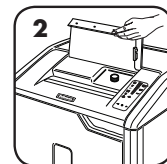

Lyft CD-stödet



Lokalisera Auto-start-infraröda sensorer.

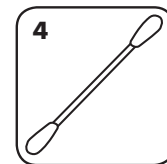

Doppa en bomullstopp i tvättsprit

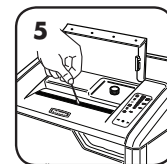

Torka med bomullstoppen bort alla föroreningar från pappersgivarna

AUTO OIL™

Smörjer automatiskt skärbladen för att förbättra prestandan och förlänga dokumentförstörarens liv. (Auto-oljesystem ingår endast i konfettimodeller för - 425Ci och 485Ci.)

FYLLA PÅ OLJA

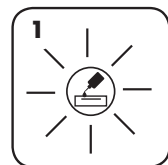

Indikatorn för låg olja signalerar när behållaren behöver fyllas på

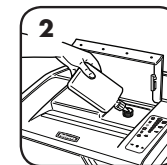

För att bibehålla dokumentförstörarens prestanda bör du fylla på oljebehållaren med upp till 355 ml (355 ml) av olja för dokumentförstörare (Fellowes nr 35250)



När behållaren är full, fortsätter automatisk smörjning

- Alla konfettidokumentförstörare kräver olja för topprestanda. Om en maskin inte smörjs kan den få minskad bladkapacitet, ge störande ljud vid dokumentförstöring och kan till sist sluta att gå. Vi rekommenderar att du fyller på Auto-olja™-behållaren enligt instruktion för optimal prestanda.
- När dokumentförstöraren fraktas måste oljan dräneras. Öppna skåpdörren och ta ut korgen för att få åtkomst till oljeavtappningspluggen. Håll en lämplig behållare under avloppet, ta ur pluggen och låt oljan rinna ur. Sätt tillbaka pluggen.

FELSÖKNING



Indikator för låg olja: När den tänds, är oljan slut i dokumentförstöraren och behöver fyllas på. Se avsnittet om Produktunderhåll instruktioner om påfyllning. För optimal prestanda, använd Fellowes olja (35250). *Auto-olja™ finns endast på konfettimodeller – 425Ci and 485Ci.



Indikator för full papperskorg: När den tänds, är dokumentförstörarens papperskorg full och behöver tömmas. Användas Fellowes papperskorg 3605801.



SafeSense®-indikator: Om händerna kommer för nära pappersinmatningen, tänds SafeSense®-indikatorn och dokumentförstöraren slutar strimla. Om SafeSense® är aktiv i 3 sekunder, stängs dokumentförstöraren av automatiskt och användaren ska trycka på strömbrytaren på kontrollpanelen för att återta strimlandet.



Indikator för Ta bort papper: När den tänds, tryck på bakåt (←) och ta ut papperet. Minska papperskvantiteten till ett acceptabelt antal och mata in i pappersinmatningen igen.



Indikator för Öppen dörr: Dokumentförstöraren fungerar inte om skåpdörren är öppen. När den tänds, stäng dörren för att återta strimlandet.



Indikator för rak inmatning: När den tänds, ta ut papperet och för in det rakt i pappersinmatningen.



JAM PROOF SYSTEM*

Eliminerar papperstrassel och ström genom svåra jobb.

KOPPLA FRÅN FUNKTIONEN

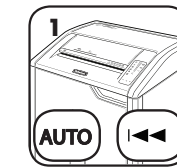

Om du vill koppla från systemet, tryck och håll ner auto- och bakåttangenterna (←) samtidigt.

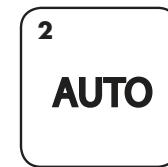

Den blå automatiska lampan lyser inte längre när den är fränkopplad (koppla in den genom att upprepa steg 1)

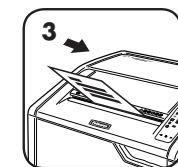

Dokumentförstöringen kan fortsätta när systemet är fränkopplat, men papperstrassel kan inträffa med för många blad och ikonen Ta bort papper (⏮) tänds.

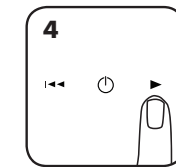

Om papperstrassel inträffar, tryck och håll ner framåttangenten (▶) tills dokumentet är helt genom dokumentförstöraren

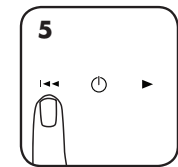

Om det inte fungerar, tryck kort på Bakåt (←) (upprepa steg 4 och 5 tills papperet är strimlat).

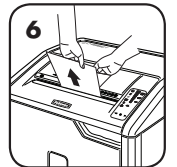

Om steg 4 och 5 inte rensar trasset, backa papperen hela vägen ut, ta bort flera blad och mata in igen

*100 % trasselfritt när apparaten används i enlighet med manualen

BEGRÄNSAD PRODUKTGARANTI

BEGRÄNSAD GARANTI Fellowes, Inc. ("Fellowes") garanterar att maskinens delar är fria från materialfel eller tillverkningsfel och ger service och support i upp till två (2) år efter försäljning till första kund. BEGRÄNSAD GARANTI Fellowes, Inc. ("Fellowes") garanterar att maskinens skärblad är fria från materialfel eller tillverkningsfel i upp till tjugo (20) år efter försäljning till första kund. Om någon del är defekt under garantiperioden kommer den enda och uteslutande ersättningen att bli reparation eller en ersättningsprodukt enligt Fellowes val och kostnad motsvarande den defekta delen. Denna garanti gäller inte i vid missbruk, misskötsel, underlåtenhet att respektera föreskrifterna för produktanvändning, bruk av olämpligt uttag för körning av dokumentförstörare (annat än vad som anges på märkskylten) eller icke auktoriserad reparation. Fellowes reserverar sig rätten att ta betalt av kunder för

extra kostnader som Fellowes ådrar sig för att tillhandahålla reservdelar eller tjänster utanför det land där dokumentförstöraren ursprungligen såldes av en auktoriserad återförsäljare. ALLA UNDERFÖRSTÄDDA GARANTIER, INKLUSIVE SÄLJBARHET ELLER LÄMPLIGHET FÖR NÅGOT SPECIELLT ÄNDAMÅL, BEGRÄNSAS HÄRI GENOM DEN TILLÄMPLIGA GARANTIPERIODEN SOM ANGES OVAN. Under inga omständigheter kan Fellowes hållas ansvarigt för följdskador eller tillfälliga skador som kan härledas till denna produkt. Denna garanti ger dig specifika juridiska rättigheter. Villkoren och varaktigheten för denna garanti gäller överallt utom där lagstiftningen ställer andra begränsningar eller villkor. För vidare information eller för att erhålla garantiservice skall försäljningsställe eller Fellowes kontaktas.

DANSK

Modeller 425Gi/425i/485Gi/485i

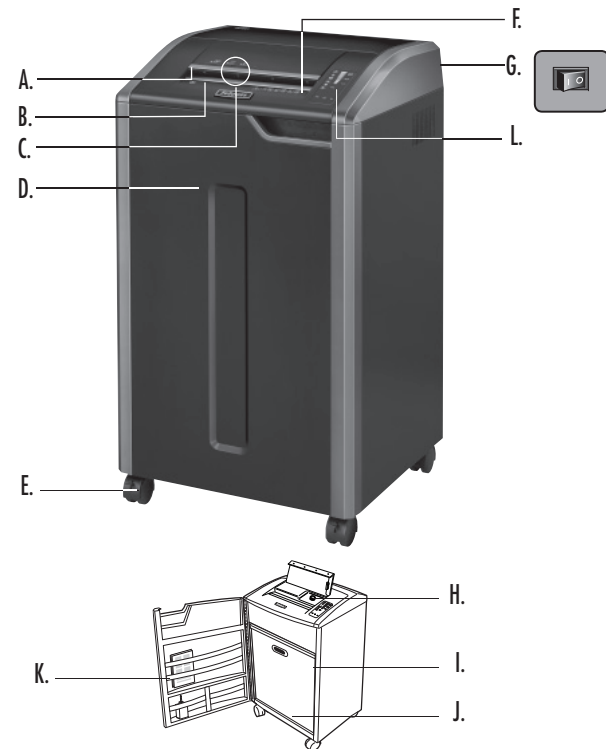

OVERSIGT

- A. SafeSense® Teknologi
- B. Papirindførsel
- C. Indførsel for CD'er, kreditkort og reklamer
- D. Dør
- E. Kuglehjul
- F. Se sikkerhedsvejledningerne
- G. Afbryder
 - 1. SLUKKET
 - ⏻ 2. TÆNDT
- H. Oliereservoir
 - kun 425Gi og 485Gi
- I. Olieafsningsprop (indeni)
 - kun 425Gi og 485Gi
- J. Kurv
- K. Tilbehørsbakke

L. Kontrolpanel

- 1. Indikator for papirkapacitet
- 2. Lav olie-indikator (rød)
- 3. Beholder fuld (rød)
- 4. SafeSense® (gul)
- 5. Fjern papir (rød)
- 6. Dør åben (rød)
- 7. Lige papirføring (rød)
- 8. Auto-knap
- 9. Baglæns
- 10. Tændt/slukket (blå)
- 11. Fremad

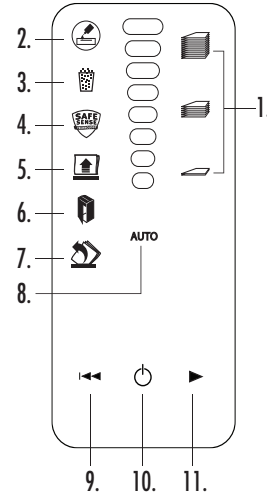

KVALIFIKATIONER

Vil makulere: Papir, 132 kolonnes kontinuerlig strimmel, kreditkort, CD- og DVD'er, hæfteklammer, små papirklips og reklamer.

Makulere ikke: Klæbemærker, transparente, aviser, karton, store papirklips, laminat, arkivfoldere, røntgenfotografier eller andre plasttyper bortset fra ovenfor nævnte

Papirmakuleringsstørrelse:

Konfettimakulering (425Gi, 485Gi) 4 mm x 30 mm
Strimmelmakulering (425i, 485i) 5,8 mm

Maximum:

Ark pr. omgang, 80g papir (Konfettimakulering)..... 28*
Ark pr. omgang, 70g papir (Konfettimakulering)..... 30*
Ark pr. omgang, 80g papir (Strimmelmakulering)..... 38*
Ark pr. omgang, 70g papir (Strimmelmakulering)..... 40*
CD'er/kort pr. omgang 1*
Papirindførselsbredde (485Gi, 485i)..... 407 mm
Papirindførselsbredde (425Gi, 425i)..... 305 mm

*A4 papir ved 220-240 V, 50/60 Hz, 6 A; tungere papir, fugtighed eller anden spænding end angivet kan reducere kapaciteten. Maksimalt anbefalet daglig anvendelse: 10.000 ark pr. dag, 500 kreditkort, 50 CD'er.

Followes SafeSense® makuleringsmaskiner er designet til at blive brugt på kontoret, hvor der er mellem 10 og 6° C og 40-80 % relativ fugtighed.

⚠ ADVARSEL: VIGTIGT SIKKERHEDSANVISNINGER—Læs for brug!

- Anvendelse, vedligeholdelse og servicekrav er beskrevet i brugsanvisningen. Læs hele brugsanvisningen før brug af makuleringsmaskinen.
- Opbevares utilgængeligt for børn og kæledyr. Hold hænderne væk fra papirindførslen. Stilles altid på off eller trækkes ud af stikkontakten, når den ikke anvendes.
- Hold fremmede genstande – handsker, smykker, tøj, hår, osv. – væk fra makulatorens indførsler. Hvis der kommer en genstand ind i den øverste åbning, tryk da på Baglæns (←) for at køre genstanden tilbage ud.
- Brug aldrig spraydåser, oliebaseerede eller andre brændbare produkter på eller i nærheden af makuleringsmaskinen. Der må ikke anvendes trykluftdåse på makulatoren.
- Må ikke anvendes, hvis den er beskadiget eller defekt. Maskinen må ikke skilles ad. Må ikke anbringes i nærheden af eller over varmekilder eller vand.
- Denne maskine har en afbryderkontakt (G), som skal være i TÆNDT (I) stilling for maskinen virker. I nødstilfælde skal kontakten rykkes i SLUK (O) stilling. Dette vil omgående standse maskinen.
- Undgå berøring af udsækkede knive under makuleringsmaskinens hoved.
- Brug kun den afmærkede indførsel til CD'er/kort. Hold fingrene væk fra CD-indførselen
- Put ikke fremmedobjekter i papirindførslen.
- Makuleringsmaskinen skal sættes i en korrekt jordforbundet stikkontakt på væggen eller en stikdåse med den spænding og strømstyrke, der er angivet på mærkatet. Den jordforbundne stikkontakt eller stikdåse skal være installeret i nærheden af udstyret og skal være let tilgængelig. Energiomdannere, transformere eller forlængerledninger må ikke bruges sammen med dette produkt.
- BRANDFARE - Må IKKE bruges til at makulere lykønskingskort med lydchips eller batterier.
- Kun til indendørs brug.
- Tag shredder før rengøring eller service.

GRUNDLÆGGENDE BETJENING AF MAKULERINGSMASKINEN

- 1 Sæt stikket i og sæt strømafbryderkontakten i TÆNDT (I) stilling
- 2 Tryk på (⏻) TÆNDT/SLUKKET for at aktivere (blå)
- 3 Før papiret ind i papirindførslen og giv slip
- 4 eller Før CD'er, kreditkort og reklamer ind i den anviste indførsel og giv slip
- 5 Stil på slukket (O) eller makuleringsmaskinen vil automatisk gå ind i sleep mode efter 2 minutters stilstand

AVANCEREDE EGENSKABER VED PRODUKTET

100% JAM PROOF

Blokeringsikkert system

Undgår papirblokeringer og maser tykt materiale igennem

AUTO OIL

Automatisk smøring™

Knivene smøres automatisk for at opnå den bedst mulige præstation og forlænge makuleringsmaskinens levetid

SAFE SENSE TECHNOLOGY

Safe Sense®-teknologi

Standser makulering, når hænder rører ved papiråbningen

ENERGY savings system™

Energibesparende system

Optimal energibesparelse 100 % af tiden – hvad enten den er i brug eller ej

100% JAM PROOF BLOKERINGSIKKER SYSTEMFUNKTION*

Eliminerer papirblokeringer og maser tykt materiale igennem.

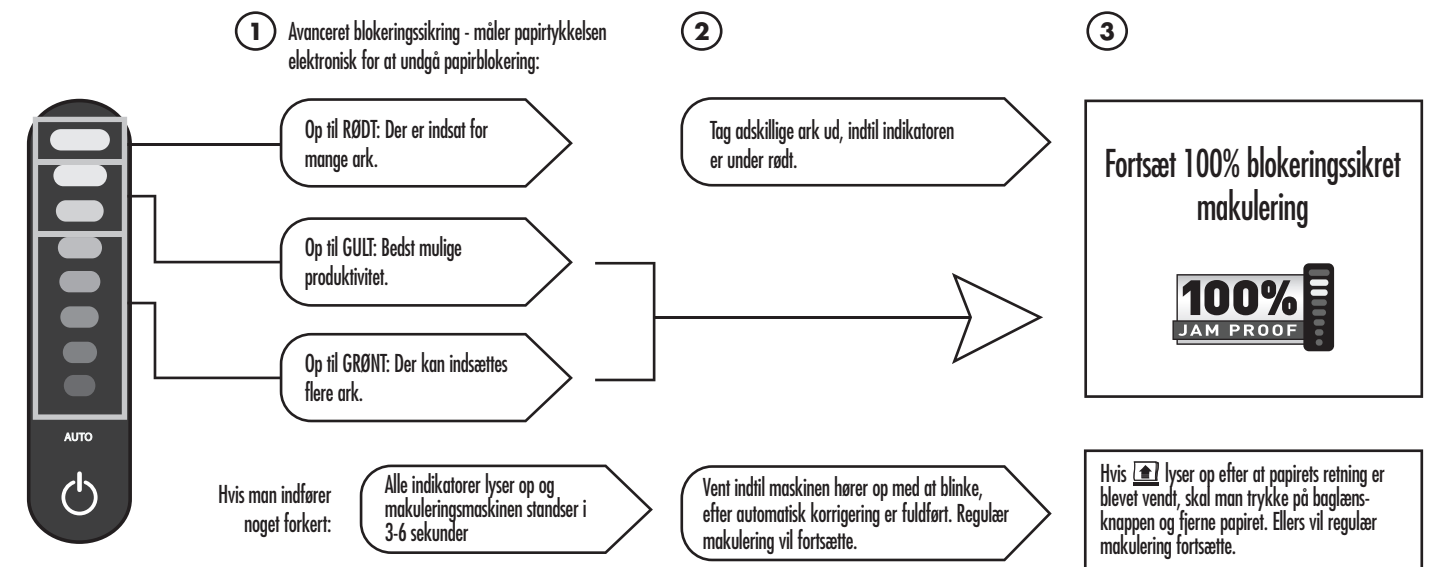

LIGE PAPIRFØRING

Hvis indikator for lige papirføring lyser op, så fjern papiret og før det lige ind i makulatoren.

* 100 % blokeringsikkert, når den anvendes som anvist i betjeningsvejledningen

AUTO OIL™ DRIFT

Knivene smøres automatisk for at opnå den bedst mulige præstation og forlænge makuleringsmaskinens levetid (Auto oil-systemet leveres kun på konfettimakuleringsmodeller - 425Gi and 485Gi.)

OPSÆTNING OG AFPRØVNING

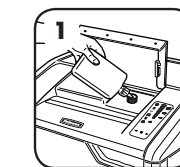

Før brug skal oliereservoiret fyldes med 350 ml Followes makuleringsolie



Tryk på auto- og fremadknapperne samtidigt i tre sekunder for at smøre makuleringsmaskinen manuelt

GENPÅFYLDNING AF OLIE

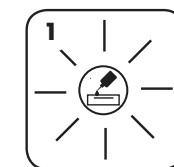

Et indikatorlys for lav oliestand vil vise, når reservoiret skal fyldes op igen

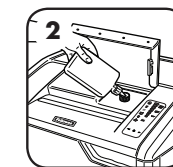

For at vedligeholde maskinens funktion skal der påfyldes indtil 355 ml olie på maskinens reservoir (Followes nr. 35250)



Når der er fyldt olie på, vil automatisk smøring fortsættes

AVANCEREDE EGENSKABER VED PRODUKTET



SAFESENSE® TEKNOLOGI - FUNKTION

Standser omgående makuleringen, når hænder berører papiråbningen.

OPSÆTNING OG AFPRØVNING

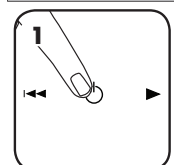

Start maskinen for at (⏻) aktivere SafeSense®

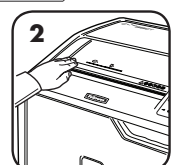

Rør ved testområdet, og se om SafeSense®-indikatoren lyser

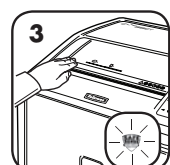

SafeSense® er aktiveret og virker korrekt

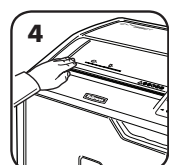

Hvis en hånd holdes i området af SafeSense® i mere end 3 sekunder, slukker makuleringsmaskinen

For yderligere information om alle Fellowes avancerede produkttegenskaber, gå ind på www.fellowes.com



ENERGIBESPARENDE SYSTEM

Optimal energibesparelse 100 % af tiden – hvad enten den er i brug eller ej.

- Sparer energi på fire måder: energibesparende elektronik, blokeringsikring, standby tilstand og sleep mode.
- Sleep mode slukker for makuleringsmaskinen efter 2 minutter uden aktivitet.

NÅR MASKINEN ER I SLEEP MODE



I sleep mode

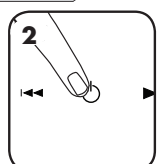

Rør ved kontrolpanelet for at bringe maskinen ud af sleep mode

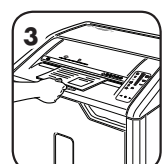

eller sæt papir i

VEDLIGEHOLDELSE AF PRODUKTET

RENGØRING AF AUTOSTART INFRARØDE SENSORER

Papirføljingsensorer er designet med henblik på vedligeholdelsesfri anvendelse. Imidlertid kan sensoren i sjældne tilfælde blive blokeret af papirstøv, så det får motoren til at køre selv om der ikke er noget papir i. (Bemærk: Begge papirdetektionssensorer er placeret i midten af papirindførslen).

SÅDAN RENGØRES SENSORERNE

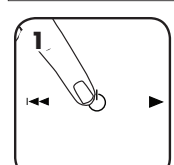

Sluk for maskinen og tag stikket ud



Løft CD-klappen

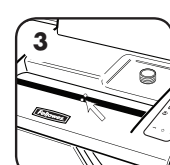

Find de infrarøde autostartsensorer.

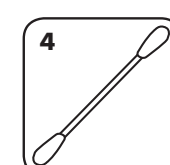

Dyp en vatpind i propylalkohol

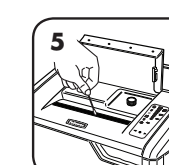

Visk al kontaminering af sensorerne med vatpinden

AUTO OIL™

Knivene smøres automatisk for at opnå den bedst mulige præstation og forlænge makuleringsmaskinens levetid. (Auto oil-systemet leveres kun på konfettimakuleringsmodeller - 425Ci and 485Ci.)

FYLLA PÅ OLJA

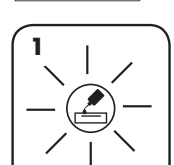

Et indikatorlys for lav oliestand vil vise, når reservoiret skal fyldes op igen

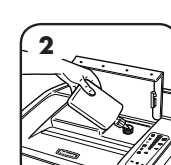

For at vedligeholde maskinens funktion skal der påfyldes indtil 355 ml olie på maskinens reservoir (Fellowes nr. 35250)

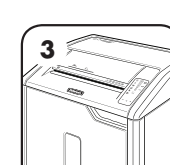

Når der er fyldt olie på, vil automatisk smøring fortsættes

- Alle konfettiklippere kræver smøring for den bedst mulige ydeevne. Hvis ikke den smøres, vil maskinen evt. have formindsket kapacitet, afgive ubehagelig støj under makulering, og den kan evt. bryde sammen. Vi anbefaler, at du genopfylder Auto Oil™ oliereservoiret som anvist for at undgå funktionsproblemer.
- Hvis maskinen skal forsendes, skal olien aftappes. Åbn kabinetets dør og tag papirkurven ud for at få adgang til olieaftappingsproppen. Hold en passende beholder under aftappingshullet, fjern proppen, og lad olien løbe ud. Sæt proppen i igen.

FEJLFINDING



Lav olie-indikator: Når den lyser, er makulatoren tom for olie og skal fyldes op. Se produktets vedligeholdelsesafsnit for opfyldningsanvisninger. Brug Fellowes olie (35250) for bedste ydelse. *Auto Oil™ leveres kun på konfettimakuleringsmodeller – 425Ci and 485Ci.



Beholderen fuld-indikator: Når den tændes er makulatorens papirkurv fuld, og skal tømmes. Brug Fellowes affaldspose 3605801.



SafeSense® Indikator: Hvis du holder hænderne for tæt på papirindføringen vil SafeSense® indikatoren lyse op, og makulatoren vil standse makuleringen. Hvis SafeSense® er aktiv i 3 sekunder, vil makulatoren automatisk slukkes, og brugeren skal trykke på afbryderknappen på kontrolpanelet for at genoptage makuleringen.



Fjern papir-indikator: Når den lyser op, så tryk på baglæns-knappen (←) og fjern papiret. Mindsk mængden af papir til det acceptable, og før papiret ind i indførslen igen



Dør åben-indikator: Makulatoren vil ikke køre, hvis kabinetdøren er åben. Hvis den lyser op, så luk døren og fortsæt med makuleringen.



Lige indføring-indikator: Hvis den lyser op, så fjern papiret og før det lige ind i papirindførslen.



BLOKERINGSSIKKERT SYSTEM*

Eliminerer papirblokeringer og maser tykt materiale igennem.

FRAKOBLING AF DENNE EGENSKAB

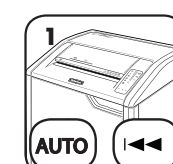

Hvis du ønsker at frakoble dette system, skal du trykke på og holde auto- og tilbage- (←) knapperne nede samtidigt

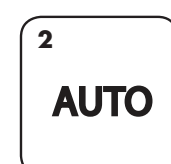

Efter frakobling vil det blå auto-lys ikke længere være tændt (for genaktivering gentages trin 1)

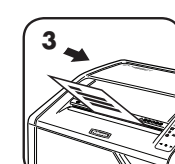

Makulering kan fortsættes med systemet frakoblet. Imidlertid kan der forekomme blokering med papir med for mange ark, og Fjern papir-symbol (↵) vil tændes

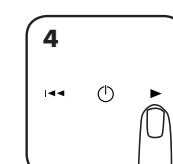

Hvis blokering forekommer, så tryk og hold fremadknappen (→) nede indtil dokumentet er gået helt igennem maskinen

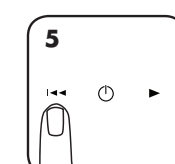

Hvis ikke papiret går igennem, så tryk på tilbageknappen (←) et øjeblik (gentag trin 4 og 5 indtil makuleringen er fuldført)

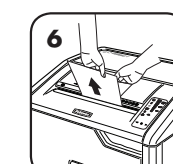

Hvis trin 4 og 5 ikke åbner blokeringen, skal alt papir rulleres tilbage, helt ud, adskillige ark tages ud, og man kan så prøve igen

* 100 % blokeringsikker, når den anvendes som anvist i betjeningsvejledningen

BEGRÆNSET PRODUKTGARANTI

Begrænset garanti: Fellowes, Inc. ("Fellowes") garanterer, at alle maskinens dele er fri for materialedefekter og fabrikationsfejl yder servicearbejde og support i 2 år fra den oprindelige kundes købsdato. Fellowes garanterer, at maskinens knivblade er fri for materialedefekter og fabrikationsfejl i 20 år fra den oprindelige kundes købsdato. Hvis det konstateres, at en del er defekt under garantiperioden, vil den eneste og eksklusive afhjælpende foranstaltning være reparation eller ombytning, efter Fellowes' valg og omkostning, af den defekte del. Denne garanti er ugyldig i tilfælde af misbrug, forkert anvendelse, undladelse af at overholde produktets anvendelsesstandarder, brug af makuleringsmaskinen ved forkert strømforsyning (som ikke er anført på typemærkaten) eller uautoriseret reparation. Fellowes forbeholder sig retten til at

fakturere forbrugeren for yderligere omkostninger erholdt af Fellowes for at levere dele eller service udenfor det land, hvor maskinen oprindeligt blev solgt af en autoriseret detailforhandler. ENHVER IMPLICIT GARANTI, INKLUSIV SALGBARHED ELLER BRUGSEGNETHED TIL ET SPECIELT FORMÅL, ER HERMED BEGRÆNSET I VARIGHED TIL DEN PÅGÆLDENDE GARANTIPERIODE SOM NÆVNT OVENFOR. I intet tilfælde er Fellowes ansvarlig for nogen følge- eller indirekte skader, som kan henføres til dette produkt. Denne garanti giver dig specifikke juridiske rettigheder. Varighed, betingelser og vilkår under denne garanti er gældende på verdensplan, undtagen hvor andre begrænsninger, restriktioner eller forhold kræves af den lokale lov. For yderligere detaljer eller for service under denne garanti, bedes du kontakte os eller din forhandler.

SUOMI

Mallit 425Ci/425i/485Ci/485i

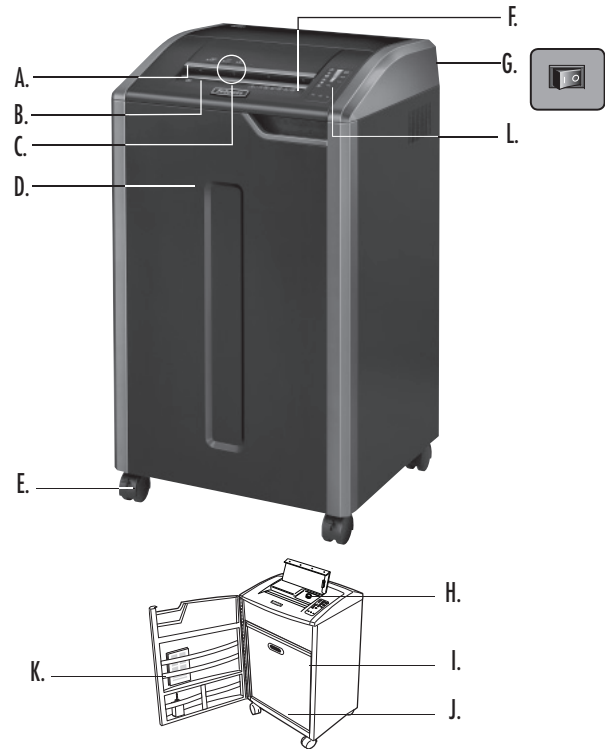

SELITYKSET

- A. SafeSense®-tekniikka
 B. Paperin syöttöaukko
 C. CD-levyn, luottokortin ja roskapostin syöttöaukko
 D. Ovi
 E. Rullapyörät
 F. Katso turvaohjeet
 G. Virtakatkaisija
 ○ 1. POIS
 I 2. PÄÄLLÄ
 H. Öljysäiliö
 I. Öljyn tyhjennystulppa (sisäpuolella)
 vain 425Ci ja 485Ci
 J. Silppusäiliö
 K. Lisävarustelina

- L. Ohjauspaneeli
 1. Arkkikapasiteetin merkivalo
 2. Öljymäärän merkivalo (punainen)
 vain 425Ci ja 485Ci
 3. Silppusäiliö täynnä (punainen)
 4. SafeSense® (keltainen)
 5. Paperin poisto (punainen)
 6. Ovi auki (punainen)
 7. Suora syöttö (punainen)
 8. Auto-painike
 9. Taaksepäin
 10. PÄÄLLÄ/POIS (sininen)
 11. Eteenpäin

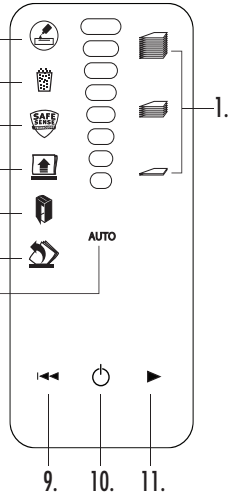

OMINAISUUDET

- Silppua:** Paperit, 132-sarakkeiset jatkolomakkeet, luottokortit, CD-/DVD-levyt, niitit, pienet paperiliittimet ja roskaposti
Ei silppua: Tarralaput, kalvat, sanomalehdet, pahvit, suuret paperiliittimet, laminoidut tuotteet, kansiot, röntgenkuvat tai muut kuin yllä mainitut muovit
Paperisilppukoko:
 Ristiinleikkuu (425Ci, 485Ci) 4 mm x 30 mm
 Suikaleleikkuu (425i, 485i) 5,8 mm

Enimmäismäärät:

Arkkia/syöttö, 80g paperi (ristiinleikkuu).....	28*
Arkkia/syöttö, 70g paperi (ristiinleikkuu).....	30*
Arkkia/syöttö, 80g paperi (Suikaleleikkuu).....	38*
Arkkia/syöttö, 70g paperi (Suikaleleikkuu).....	40*
CD-levyä tai korttia /syöttö.....	1*
Paperinsyöttöleveys (485Ci, 485i).....	407 mm
Paperinsyöttöleveys (425Ci, 425i).....	305 mm

*A4, 220 – 240 V, 50/60 Hz, 6ampeeria; paksumpi paperi, kosteus tai muu jännite voi heikentää suorituskyykyä. Suurin suositeltu päivittäinen käyttömäärä: 10 000 arkkia/päivä, 500 luottokorttia; 50 CD-levyä.
 Fellowes SafeSense® -silppurit on suunniteltu koti- ja toimistokäyttöön lämpötilassa 10 – 26 °C ja ilman suhteellisella kosteudella 40 – 80 %.

VAROITUS: TÄRKEITÄ TURVAOHJEITA — Lue ennen käyttöä!

- Älä käytä silppuria, jos se on rikki tai siinä on toimintahäiriöitä. Älä pura silppuria. Älä aseta silppuria kuumaan tai märkään paikkaan.
- Pidä poissa lasten ja kotieläinten ulottuvilta. Pidä kädet poissa paperin syöttöaukosta. Katkaise virta tai irrota sähköjohto aina, kun laitetta ei käytetä.
- Varmista, että vieraat esineet, kuten käsineet, korut, vaatteet ja hiukset, eivät joudu silppurin syöttöaukkoihin. Jos jokin esine joutuu silppurin yläaukkoon, paina Taaksepäin (←) -painiketta ja pidä sitä alhaalla esineen poistamiseksi.
- Älä koskaan käytä aerosolituotteita, bensiinipohjaisia voiteluaineita tai muita helposti syttyviä tuotteita silppurissa tai sen lähellä. Älä käytä paineistettua ilmaa silppuriin.
- Käyttö-, ylläpito- ja huoltovaatimukset on esitetty käyttöohjeessa. Lue käyttöohjeet kokonaan läpi ennen silppurin käyttämistä.
- Tässä silppurissa on virrankatkaisupainike (G), joka on oltava laitteen käytön aikana I-asennossa (käytössä). Häätapauksessa käännä katkaisija POIS (O) -asentoon. Tämä sammuttaa silppurin välittömästi.
- Vältä koskettamasta silppurin alla olevia kotelolaittomia leikkuuteriä.
- Syötä CD-levyt ja kortit vain niille tarkoitettuun aukkoon. Pidä sormet poissa CD-levyjen syöttöaukosta.
- Älä työnnä vieraita esineitä paperin syöttöaukkoon.
- Silppuri on liitettävä asianmukaisesti maadoitettuun seinäpistorasiaan tai liitäntään, jonka ampeeriluku on tuotetarran mukainen. Maadoitettu pistorasia tai liitäntä on asennettava laitteen lähelle ja helposti käsiteltävissä olevaan paikkaan. Tämän tuotteen kanssa ei saa käyttää konverttereita, muuntajia tai jatkojohtoja.
- PALOVAARA – ÄLÄ silppua äänisuruja tai paristoja sisältäviä onnitelukortteja.
- Vain sisäkäyttöön.
- Irrota silppuri ennen puhdistusta tai huoltoa.

PERUSSILPPUAMINEN

- Aseta pistoke pistorasiaan ja virtakatkaisija PÄÄLLÄ (I) -asentoon
- Paina (⏪) käynnistääksesi laitteen (sininen)
- Syötä paperia paperin syöttöaukkoon ja päästä irti
- Syötä CD-levy, luottokortti tai roskaposti vastaavaan syöttöaukkoon ja päästä irti
- Kytke pois päältä (⏻) tai silppuri siirtyy automaattisesti virransäästötilaan, jos sitä ei käytetä 2 minuutin aikana

LAITTEEN LISÄTOIMINNOT

- 100% JAM PROOF** Tukkeutumaton järjestelmä Estää paperitukokset ja suorittaa hankalat silppuamistehtävät
- AUTO OIL** Terien automaattinen öljyminen parantaa suorituskyykyä ja pidentää silppurin käyttöikää
- SAFE SENSE TECHNOLOGY** SafeSense®-tekniikka Pysäyttää silppurin, jos kädet ovat liian lähellä syöttöaukkoa
- ENERGY savings system** Virransäästöjärjestelmä Ihanteellinen virransäästö 100 % kokonaisajasta – käytössä tai pois käytöstä

100% JAM PROOF TUKKEUTUMATTOMAN JÄRJESTELMÄN TOIMINTA*

Estää paperitukokset ja suorittaa hankalat silppuamistehtävät.

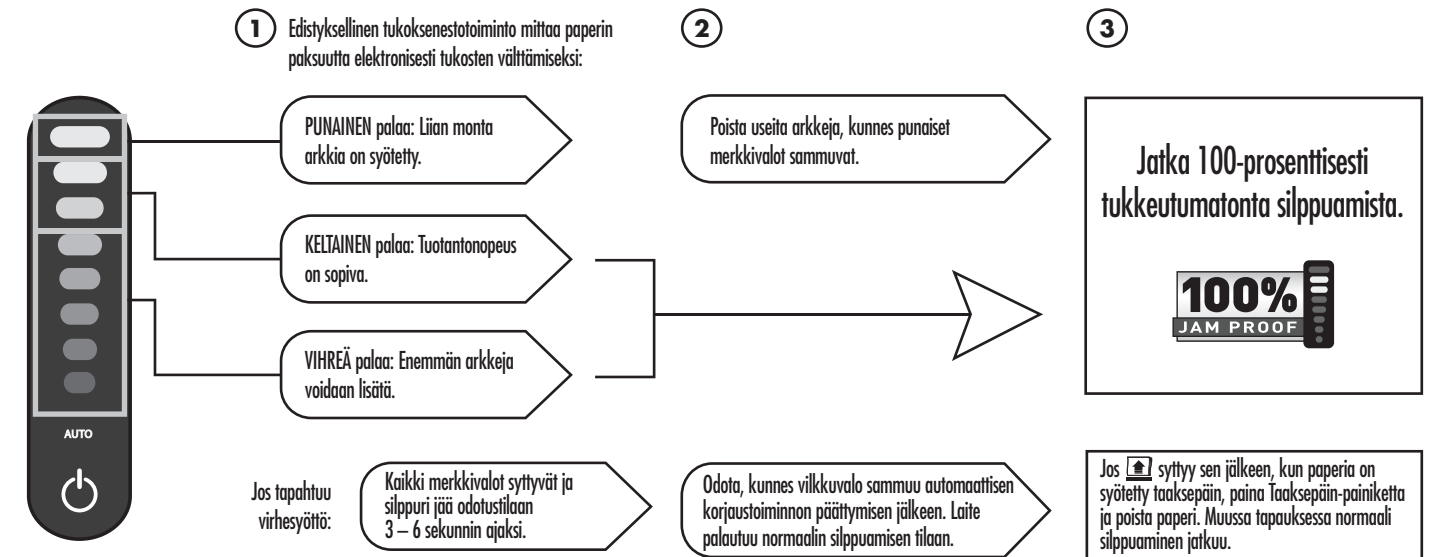

SUORA SYÖTTÖ

- Jos tapahtuu virhesyöttö: Kaikki merkivalot syttyvät ja silppuri jää odotustilaan 3 – 6 sekunnin ajaksi.
- Jos suoran syötön merkivalo palaa, poista paperi ja syötä suoraan silppuriin.

*100-prosenttisesti tukkeutumaton käytettäessä ohjeiden mukaisesti

AUTO OIL™ -TOIMINTA

Terien automaattinen voitelu parantaa suorituskyykyä ja pidentää silppurin käyttöikää (Automaattivoitelu on vain ristiinleikkaavissa malleissa 425Ci ja 485Ci.)

- ASETUS JA TESTAUS**
- Kaada ennen käyttöä öljysäiliöön 355 ml silppuriöljyä
 - Paina Auto- ja Eteenpäin-painikkeita samanaikaisesti 3 sekunnin ajan silppurin manuaalista voitelua varten
- ÖLJYN LISÄÄMINEN**
- Öljymäärän merkivalo syttyy, kun säiliö pitää täyttää
 - Jotta silppuri toimisi jatkuvasti hyvin, lisää öljysäiliöön enintään 355 ml silppuriöljyä (Fellowes nro 35250)
 - Kun öljysäiliö on täytetty, automaattivoitelu jatkuu

LAITTEEN LISÄTOIMINNOT



SAFESENSE®-TEKNIIKAN TOIMINTA

Pysäyttää silppurin automaattisesti, jos kädet ovat liian lähellä syöttöaukkoa.

ASETUS JA TESTAUS

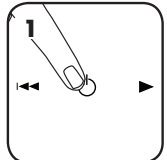

Silppurin (☺) käynnistäminen aktivoi SafeSense®-toiminnon

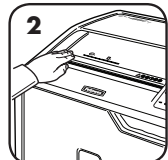

Kosketa testausaluetta ja katso, syttykö SafeSense®-merkkivalo

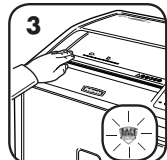

SafeSense® on päällä ja toimii oikein

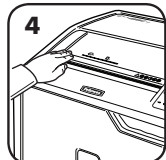

Jos kättä pidetään SafeSense®-alueella yli 3 sekunnin ajan, silppuri kytkeytyy pois päältä

Lisätietoja kaikista Fellowesin edistyksellisistä tuotepiirteistä saat sivustolta www.fellowes.com



VIRRANSÄÄSTÖJÄRJESTELMÄ

Ihanteellinen virransäästö 100 % kokonaisajasta – käytössä tai pois käytöstä.

- Säästää energiaa neljällä tavalla: virtaa säästävä elektronikka, tukoksenestoauto, valmistila ja lepotila.
- Lepotila kytkee silppurin pois päältä kahden minuutin kuluttua, jos silppuria ei käytetä.

KUN VIRRANSÄÄSTÖTILASSA



Virransäästötilassa

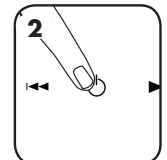

Lopeta virransäästötila koskettamalla ohjauspaneelia

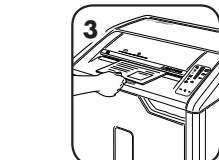

tai syötä paperi

TUOTTEEN HUOLTO

AUTOMAATTIKÄYNNISTYKSEN INFRAPUNA-ANTUREIDEN PUHDISTAMINEN

Paperintunnistusanturit on suunniteltu toimimaan ilman käyttäjän huoltoimenpiteitä. Paperipöly saattaa kuitenkin joskus peittää anturit, jolloin moottori pysyy käynnissä, vaikka laitteessa ei olisi paperia. (Huomio: Molemmat paperintunnistimet ovat paperin syöttöaukon keskellä.)

ANTUREIDEN PUHDISTAMINEN

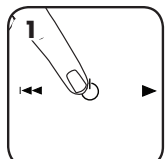

Sammuta laite ja irrota silppurin sähköjohto pistorasiasta

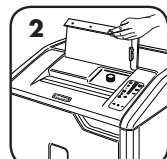

Nosta CD-läppä.



Paikallista automaattikäynnistysen infrapuna-anturi

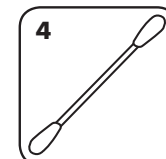

Kasta vanupuikko puhdistusalkoholiin

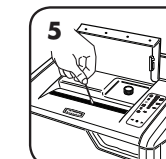

Pyyhi kaikki paperianturiin kertyneet epäpuhtaudet vanupuikolla



Terien automaattinen voitelu parantaa suorituskykyä ja pidentää silppurin käyttöikä. (Automaattivoitelu on vain ristiinleikkaavissa malleissa 425Ci ja 485Ci)

ÖLJYN LISÄÄMINEN

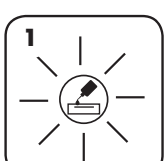

Öljymäärän merkkivalo syttyy, kun säiliö pitää täyttää

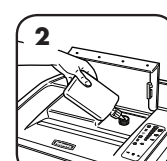

Jotta silppuri toimisi jatkuvasti hyvin, lisää öljysäiliöön enintään 355 ml silppuriöljyä (Fellowes 35250)



Kun öljysäiliö on täytetty, automaattivoitelu jatkuu

- Kaikkien ristiinleikkusilppurien optimaalinen toiminta edellyttää öljyämistä. Jos laitetta ei öljytä, sen silppuamiskapasiteetti voi heikentyä, silppuamisen aikana voi kuulua asiaankuulumattomia ääniä ja laite saattaa lopulta lakata toimimasta. Suosittelemme, että täytät Auto Oil™-säiliön ohjeiden mukaisesti, jotta laite toimisi moitteettomasti.
- Öljysäiliö on tyhjennettävä silppurin kuljetuksen ajaksi. Avaa kotelon luukku ja poista silppusäiliö, jotta pääset käsiksi öljyn tyhjennystulppaan. Pidä tulppa alla sopivaa astiaa, irrota tulppa ja anna öljyn valua ulos. Laita tulppa takaisin paikalleen.

VIANMÄÄRITYS



Öljy lopussa -merkkivalo: Kun tämä merkkivalo palaa, silppurissa ei ole öljyä ja siksi sitä on lisättävä. Katso lisäohjeet tuotteen huolto esittelevästä osasta. Parhaan suorituskyvyn takaamiseksi käytä Fellowes-öljyä (35250). *Auto Oil™ on varusteena vain ristiinleikkaavissa malleissa 425Ci ja 485Ci.



Silppusäiliö täynnä -merkkivalo: Kun tämä merkkivalo palaa, silppusäiliö on täynnä ja siksi se on tyhjennettävä. Käytä Fellowes-raskapussia 3605801.



SafeSense®-merkkivalo: Jos käyttäjän kädet ovat liian lähellä paperin syöttöaukkoa, SafeSense®-merkkivalo syttyy ja silppuaminen pysähtyy. Jos SafeSense® toimii 3 sekunnin ajan, silppuri kytkeytyy automaattisesti pois päältä ja käyttäjän on painettava ohjauspaneelissa olevaa virtakytkintä silppuamisen jatkamiseksi.



Poista paperi -merkkivalo: Kun tämä merkkivalo palaa, paina Taaksepäin (←) -painiketta ja poista paperi. Vähennä paperimäärä sallittuun ja syötä paperit uudelleen paperin syöttöaukkoon.



Ovi auki -merkkivalo: Silppuri ei toimi, jos kotelon luukku on auki. Kun tämä merkkivalo palaa, sulke luukku silppuamisen jatkamiseksi.



Suora syöttö -merkkivalo: Kun tämä merkkivalo palaa, poista paperi ja syötä se suoraan paperin syöttöaukkoon.



TUKKEUTUMATON JÄRJESTELMÄ*

Estää paperitukokset ja suorittaa hankalat silppuamistehtävät.

TOIMINNON POISTAMINEN KÄYTÖSTÄ

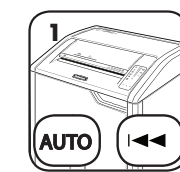

Jos haluat kytkeä järjestelmän pois käytöstä, paina ja pidä Auto- ja Taaksepäin (←) -painikkeita alhaalla yhtä aikaa



Kun toiminto on kytketty pois käytöstä, sininen Auto-merkkivalo ei pala enää (ota takaisin käyttöön toistamalla vaihe 1)

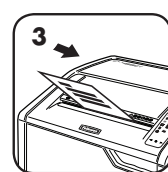

Silppuaminen voi jatkua, vaikka järjestelmä on poistettu käytöstä, mutta liian monen arkin syöttäminen voi aiheuttaa paperitukoksen ja paperin poistokuvake (🗑️) sytty.

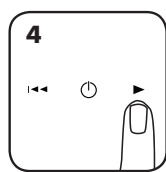

Tukoksen sattuessa paina ja pidä Eteenpäin (→) -painiketta alhaalla, kunnes asiakirja on mennyt kokonaan silppurin läpi

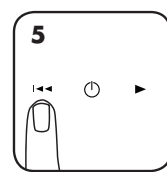

Jos asiakirja ei mene läpi, paina Taaksepäin (←) -painiketta nopeasti (toista vaiheet 4 ja 5, kunnes paperi on silputtu)

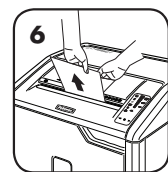

Jos tukos ei poistu toistamalla vaiheita 4 ja 5, peruuta paperi kokonaan ulos, poista useita arkkeja ja syötä arkit uudelleen

*100-prosenttisesti tukkeutumaton käytettäessä ohjeiden mukaisesti

TUOTTEEN RAJOITETTU TAKUU

Rajoitettu takuu: Fellowes, Inc:n ("Fellowes") takuu kattaa koneen leikkuuterien materiaali- ja valmistusvialta 2 vuodeksi tuotteen alkuperäisestä ostopäivästä lukien. Fellowes, Inc:n ("Fellowes") takuu kattaa koneen leikkuuterien materiaali- ja valmistusvialta 20 vuodeksi tuotteen alkuperäisestä ostopäivästä lukien Jos osassa havaitaan vika takuuaikana, ainoana ja yksinomaisena ratkaisuna on viallisen osan korjaus tai vaihto Fellowesin valinnan mukaan ja kustannuksella. Takuu ei kata väärinkäyttöä, virheellistä käsittelyä, tuotteen vakiintuneista käyttötavoista poikkeavaa käyttöä, silppurin käyttöä epäasianmukaisella virtalähteellä (muu kuin tuotetarrassa on mainittu) tai valtuuttamatonta korjausta. Fellowes pidättää oikeuden veloitaa asiakkaalta mahdolliset lisäkustannukset, jotka aiheutuvat siitä, että Fellowes toimittaa

osia tai palveluja muuhun kuin siihen maahan, jossa valtuutettu jälleenmyyjä on tuotteen aluperin myynyt. KAIKKIEN HILJAISTEN TAKUIDEN, MUKAAN LUKIEN KAUPALLISTAMINEN TAI SOVELTUVUUS TIETTYÄ TARKOITUSTA VARTEN, KESTO ON SITEN RAJATTU EDELLÄ MÄÄRÄTYN TAKUUAJAN MUKAISESTI. Fellowes ei vastaa missään tapauksessa tästä tuotteesta johtuvista välillisistä tai tahattomista vahingoista. Tämä takuu antaa käyttäjälle erityiset lainmukaiset oikeudet. Tämän takuun kesto ja ehdot ovat voimassa maailmanlaajuisesti lukuun ottamatta paikallisen lainsäädännön edellyttämiä erilaisia rajoituksia tai ehtoja. Lisätietoja tai takuunalaisia palveluja on saatavissa meiltä tai jälleenmyyjältäsi.

NORSK

Modellene 425Ci/425i/485Ci/485i

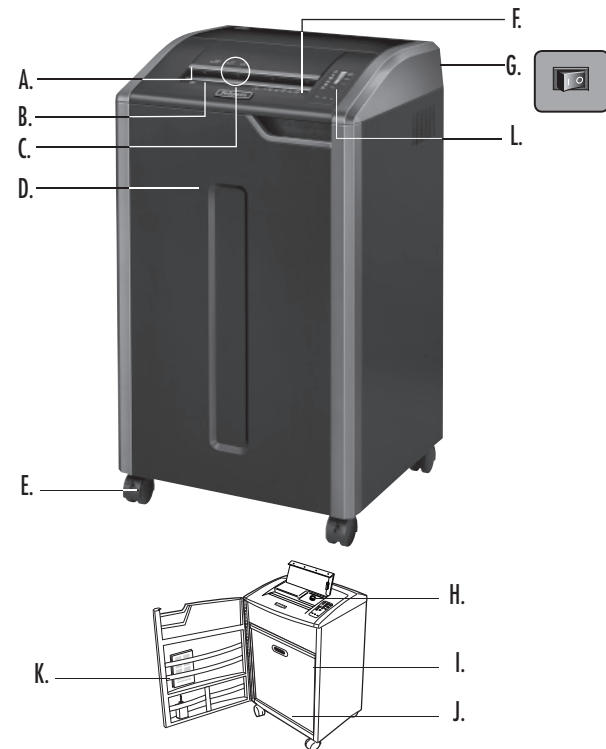

FORKLARING

- | | |
|---|---|
| A. SafeSense®-teknologi | J. Kurv |
| B. Papirringang | K. Dørhylle |
| C. Åpning for CD-er, kredittkort og søppelpost | L. Kontrollpanel |
| D. Dør | 1. Indikator for arkkapasitet |
| E. Hjul | 2. Indikator for lavt oljenivå (rød) kun 425Ci og 485Ci |
| F. Se sikkerhetsanvisningene | 3. Kurven er full (rød) |
| G. Bryter for frakobling av strømmen | 4. SafeSense® (gul) |
| ○ 1. AV | 5. Fjern papir (rød) |
| I 2. PÅ | 6. Døren er åpen (rød) |
| H. Oljebeholder kun 425Ci og 485Ci | 7. Rett innmating (rød) |
| I. Plugg for tømning av olje (innvendig) kun 425Ci og 485Ci | 8. Auto-knapp |
| | 9. Revers |
| | 10. PÅ/AV (blå) |
| | 11. Forover |

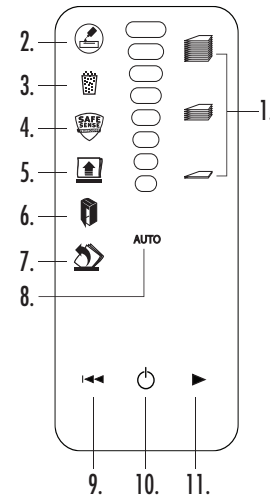

KAPASITET

Makulerer: Papir, 132 kolonnens sammenhengende skjema, kredittkort, CD-/DVD-er, stifter, små binders og søppelpost

Makulerer ikke: Klistremerker, transparenter, aviser, papp, store binders, laminater, arkivmapper, røntgenbilder eller plast annet enn det som er nevnt ovenfor

Papirmakuleringsstørrelse:

Konfettikutt (425Ci, 485Ci) 4 mm x 30 mm
Strimmelkutt (425i, 485i)..... 5,8 mm

Maksimum:

Ark per gjennomkjøring, 80g papir (Confetti kutt) 28*
Ark per gjennomkjøring, 70g papir (Confetti kutt) 30*
Ark per gjennomkjøring, 80g papir (Strimmelkutt)..... 38*
Ark per gjennomkjøring, 70g papir (Strimmelkutt)..... 40*
CD-er/kort per omgang..... 1*
papiråpningsbredde (485Ci, 485i) 407 mm
papiråpningsbredde (425Ci, 425i) 305 mm

*A4, papir ved 220–240 V/50/60 Hz, 6 A; tyngre papir, fuktighet eller annen spenning enn den som er oppgitt, kan redusere kapasiteten. Anbefalt, maksimal daglig bruk: 10 000 ark per dag, 500 kredittkort; 50 CD-er.

Followes SafeSense® makuleringsmaskiner er beregnet til bruk på kontoret ved en temperatur på mellom 10 – 26 grader Celsius og en relativ luftfuktighet mellom 40 – 80 %.

⚠ ADVARSEL: VIKTIGE SIKKERHETSANVISNINGER — Leses for bruk!

- Drifts-, vedlikeholds- og servicekrav er oppgitt i brukerhåndboken. Les hele brukerhåndboken før makulatoren tas i bruk.
- Oppbevares utilgjengelig for barn og kjæledyr. Hold hendene borte fra papirinnføringen. Slå alltid av eller koble fra makulatoren når den ikke er i bruk.
- Hold fremmedlegemer - hansker, smykker, klær, hår osv. - på avstand fra makuleringsinnganger. Hvis en gjenstand kommer inn i toppåpningen, må du slå på Revers (↔) for å kjøre ut gjenstanden igjen.
- Bruk aldri spray, petroleumsbaserte smøremidler eller andre brennbare produkter på eller i nærheten av makulatoren. Ikke bruk trykkluft på makulatoren.
- Makulatoren må ikke brukes hvis den er skadet eller defekt. Makulatoren må ikke demonteres. Makulatoren må ikke plasseres i nærheten av eller over varme- eller vannkilder.
- Denne makuleringsmaskinen har en bryter for frakobling fra lysnettet (G), som må være i stillingen PÅ (I) for at maskinen skal kunne brukes. Sett bryteren i stillingen AV (O) i nødfall. Denne handlingen vil stoppe makuleringsmaskinen øyeblikkelig.
- Unngå å berøre ubeskyttede skjæreblander under makuleringshodet.
- Bruk bare spesialinngangen for CD-er/kort. Hold fingrene borte fra CD-åpningen.
- Ikke stikk fremmedlegemer inn i papirinnføringen.
- Makulatoren skal kobles til jordet stikkontakt eller uttak med spenning og strømstyrke som angitt på etiketten. Jordet stikkontakt eller uttak skal være i nærheten av utstyret og lett tilgjengelig. Strømomformere, transformatorer eller skjøteledninger må ikke brukes sammen med dette produktet.
- BRANNFARE – IKKE makuler gratulasjonskort, osv. med lyd-chips eller batterier.
- Kun for innendørs bruk.
- Trekk shredder før rengjøring eller vedlikehold.

GRUNNLEGGENDE MAKULERING

- Koble til makulatoren og sett strømbryteren i stillingen PÅ (I)
- Trykk på (⏻) PÅ/AV for å aktivere (blå)
- Mat inn papir i papirringangen, og slipp det
- Mat inn CD-er, kredittkort eller søppelpost i den angitte inngangen og slipp det
- Sett bryteren på AV (⏻), ellers vil makuleringsmaskinen automatisk gå i dvalemodus etter 2 minutter stillstand

AVANSERTE PRODUKTFUNKSJONER

- 100% JAM PROOF Sikringssystem mot papirstopp**
Eliminerer fastkjøring av papir og gir kraft under krevende jobber
- AUTO OIL**
Automatisk smøring av knivene for å forbedre ytelsen og forlenge levetiden på makuleringsmaskinen
- SAFE SENSE TECHNOLOGY**
SafeSense® Teknologi Stopper makuleringsmaskinen øyeblikkelig når hender berører papirinnføringen
- ENERGY savings system**
Energisparingsystem Optimal energieffektivitet 100 % av tiden – både når maskinen er i bruk og ikke

100% JAM PROOF SIKRINGSSYSTEM MOT PAPIRSTOPP*

Eliminerer fastkjøring av papir og gir kraft under krevende jobber.

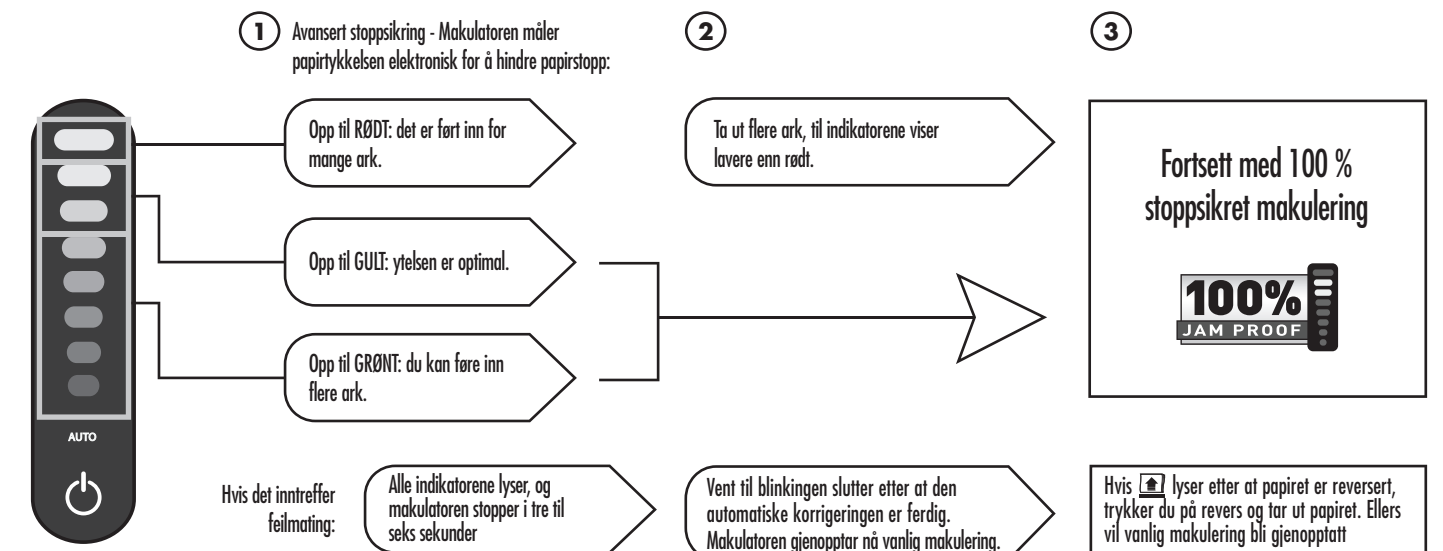

RETT INNMATING

- Hvis indikatoren for rett innmating lyser, må papiret tas ut og føres rett inn i makuleringsmaskinen.

*Hindrer papirstopp 100 % når den brukes iflg. brukerhåndboken

AUTO OIL™, BRUK

Automatisk smøring av knivene for å forbedre ytelsen og forlenge levetiden på makuleringsmaskinen. (Auto oil-systemet fås kun for konfettikutt-modellene - 425Ci og 485Ci.)

OPPSETT OG TESTING

- Etterfyll oljebeholderen med opptil 355 ml for å opprettholde ytelsen på makulatoren (355 ml) Followes makuleringsmaskinolie
- Trykk på knappene auto og forover samtidig i tre sekunder for å oljesmøre makuleringsmaskinen manuelt

ETTERFYLLE OLJE

- Indikatoren for lavt oljenivå vil vise når beholderen må etterfylles
- Etterfyll oljebeholderen med opptil 355 ml for å opprettholde ytelsen på makulatoren 355 ml makuleringsmaskinolie (Followes nr. 35250)
- Så snart beholderen er fylt opp igjen, vil den automatiske smøringen gjenopptas

AVANSERTE PRODUKTFUNKSJONER



SAFESENSE®-TEKNOLOGI, DRIFT

Stopper makuleringsmaskinen øyeblikkelig når hender berører papirinnføringen.

OPPSETT OG TESTING

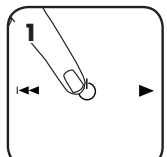

Slå makuleringsmaskinen på (☺) for å aktivere SafeSense®

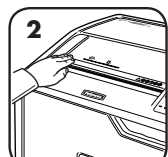

Berør testfeltet og sjekk om SafeSense®-indikatoren lyser

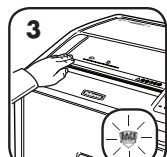

SafeSense® er aktivert og fungerer som den skal

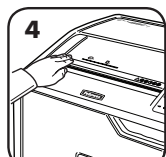

Hvis du holder hånden i SafeSense®-området i mer enn 3 sekunder, vil makulatoren slå seg av

Mer informasjon om alle avanserte produktfunksjoner fra Fellowes kan du finne på www.fellowes.com



ENERGISPARINGSSYSTEM

Optimal energieffektivitet 100 % av tiden – både når maskinen er i bruk og ikke.

- Sparer energi på fire måter: energieffektiv elektronikk, forebygging av fastkjørt papir, beredskapsmodus og dvalemodus.
- Dvalemodus slår av makuleringsmaskinen etter to minutter uten aktivitet.

NÅR MAKULATOREN ER I DVALEMODUS



I dvalemodus

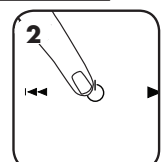

Berør kontrollpanelet for å gå ut av dvalemodus

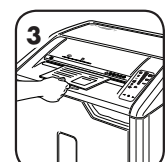

eller før inn papir

PRODUKTVEDLIKEHOLD

RENGJØRE DE INFRARØDE AUTO-START-FØLERNE

Papirregistreringsfølerne er konstruert for vedlikeholdsfri bruk. Det kan imidlertid hende at følerne en sjelden gang kan bli blokkert av papirstøv, noe som vil føre til at motoren kjører selv om det ikke er papir til stede. (Merk: de to papirdetektorfølerne er plassert midt i papirinnmatningen).

SLIK RENGJØR DU FØLERNE

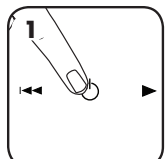

Slå av og koble fra makulatoren

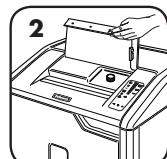

Løft CD-LUKEN



Finn den infrarøde Auto-start-føleren

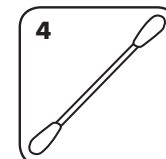

Dypp en bomullspinne i rensespritt

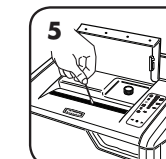

Tørk av eventuell forurensing på papirfølerne med bomullspinnen



Smører knivene automatisk for å forbedre ytelsen og forlenge levetiden på makulatoren. (Auto oil-systemet fås kun for konfetikutt-modellene - 425Ci og 485Ci)

ETTERFYLLE OLJE

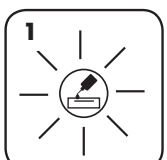

Indikatoren for lavt oljenivå vil vise når beholderen må etterfylles

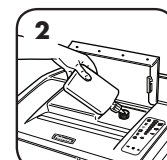

Etterfyll oljeholderen opp til 355 ml for å opprettholde ytelsen på makulatoren 355 ml makuleringsmaskinolje (Fellowes nr. 35250)



Så snart beholderen er fylt opp igjen, vil den automatiske smøringen gjenopptas

- Alle kryssmakuleringsknivene trenger olje for best mulig ytelse. Dersom de ikke blir smurte, vil maskinen få redusert arkkapasitet, forstyrrende støy ved makulering, og kan slutte å kjøre. Vi anbefaler at du etterfyller Auto Oil™-beholderen som angitt for optimal ytelse.
- Dersom makuleringsmaskinen skal transporteres, må oljen tømmes ut. Åpne kabinett døren og ta ut kurven for å få tilgang til oljetammingspluggen. Plasser en egnet beholder under utløpet, ta ut pluggen og la oljen renne ut. Sett pluggen tilbake på plass.

FEILFINNING



Indikator for lavt oljenivå: Når denne lyser, er makuleringsmaskinen tom for olje og må etterfylles. Se kapittelet Produktvedlikehold for etterfyllingsanvisninger. Bruk Fellowes-olje (35250) for optimal ytelse. *Auto Oil™ finnes kun på konfetikuttmodellene – 425Ci og 485Ci.



Indikator for full kurv: Når denne lyser, er avfallskurven i makuleringsmaskinen full og må tømmes. Bruk Fellowes avfallspose 3605801.



SafeSense®-indikator: Hvis hendene dine er for nær papiråpningen, vil SafeSense®-indikatoren lyse og makuleringsmaskinen vil stoppe makuleringen. Hvis SafeSense® er aktiv i 3 sekunder, vil makuleringsmaskinen automatisk bli slått av, og brukeren må trykke på av-/på-knappen på kontrollpanelet for å gjenoppta makuleringen.



Indikator for Fjern papir: Når denne lyser, trykker du på revers (←) og tar ut papiret. Reduser papirmengden til et akseptabelt nivå, og mat papiret inn i papirinngangen på nytt.



Indikator for åpen dør: Makuleringsmaskinen vil ikke kjøre dersom kabinett døren er åpen. Lukk døren for å gjenoppta makuleringen hvis denne lyser.



Indikator for rett innmating: Ta ut papiret når denne lyser, og mat det rett inn i papiråpningen.



PAPIRSTOPPSIKRINGSSYSTEM*

Eliminerer fastkjøring av papir og gir kraft ved krevende jobber.

DEAKTIVERING AV FUNKSJONEN

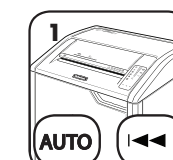

Dersom du vil deaktivere systemet, trykker du på og holder inne (←) tastene samtidig

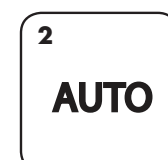

Så snart det er deaktivert, vil ikke det blå Auto-lyset lyse lenger (gjenta trinn 1 for å aktivere det på nytt)

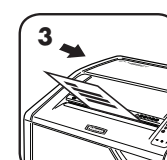

Makuleringen kan fortsette når systemet er deaktivert, med det kan imidlertid oppstå en papirstopp med for mange ark, og derfor kommer Fjern papirikonet (☺) på.

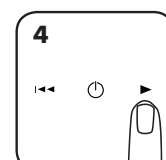

Dersom det oppstår fastkjøring, må du trykke på, og holde inne forover (▶)-tasten til dokumentet er kjørt helt gjennom makuleringsmaskinen

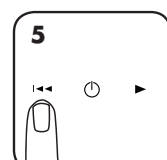

Dersom fastkjøringen ikke ble løst, må du trykke kort på revers (←) (gjenta trinnene 4 og 5 til papiret er makulert)

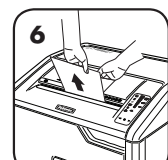

Hvis trinnene 4 og 5 ikke løser fastkjøringen, må du reversere papiret helt ut, fjerne flere ark og mate det inn på nytt

*Hindrer papirstopp 100 % når det brukes iflg. brukerhåndboken

BEGRENSET PRODUKTGARANTI

Begrenset garanti: Fellowes, Inc. ("Fellowes") garanterer at maskindelene er fri for defekter i materiale og utføring og leverer service og støtte i 2 år fra kjøpsdato for opprinnelig kjøper. Fellowes garanterer at skjærebladene på maskinen er fri for defekter i materiale og utføring i 20 år fra kjøpsdato for opprinnelig kjøper. Hvis det skulle oppstå defekter på noen del i garantiperioden, vil den eneste og eksklusive godtgjørelsen være reparasjon eller utskifting av denne, etter Fellowes' valg og for selskapets regning. Denne garantien er ikke gyldig hvis makulatoren er misbrukt, håndtert på feil måte, hvis bruksstandardene for produktet ikke er fulgt, hvis det er brukt feil strømtilførsel til makulatoren (som ikke er oppført på etiketten) eller ikke-autoriserede reparasjoner. Fellowes forbeholder seg retten til å kreve kunden for

eventuelle ekstrakostnader som Fellowes påløper for å skaffe deler eller tjenester utenfor landet der makulatoren ble solgt av en autorisert forhandler. ENHVER UNDERFORSTÅTT GARANTI, INKLUDERT DET SOM MÅTTE GJELDE SALGBARHET ELLER EGNETHET FOR ET BESTEMT FORMÅL, ER HERVED BEGRENSET TIL VARIGHETEN AV DEN AKTUELLE GARANTIPERIODEN SOM ER ANGIT OVENFOR. Fellowes skal ikke under noen omstendighet kunne holdes ansvarlig for følgeskader eller tilfeldige skader som kan tilskrives dette produktet. Denne garantien gir deg visse juridiske rettigheter. Garantien varighet, vilkår og betingelser er gyldige verden over, unntatt der hvor lokale lover måtte pålegge ulike begrensninger, restriksjoner eller betingelser. Ta kontakt med oss eller forhandleren for mer informasjon, eller for å få service ifølge garantien.

POLSKI
Modele 425Ci/425i/485Ci/485i

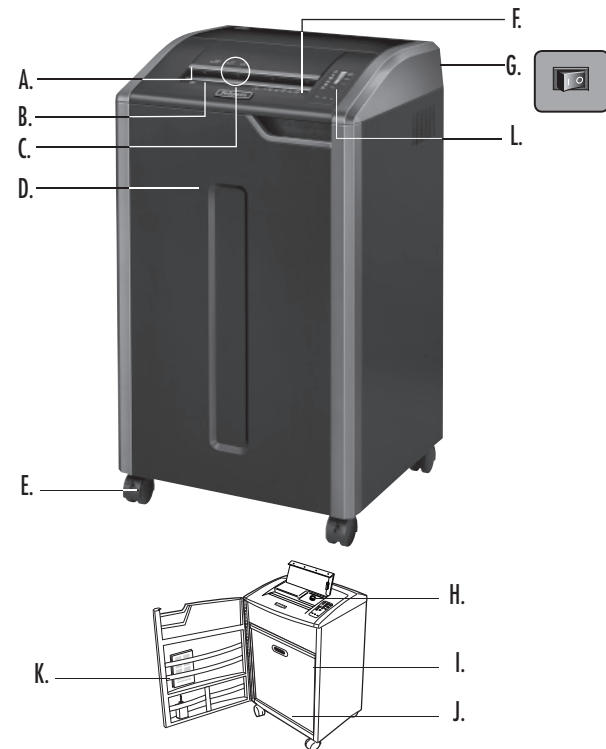

PODZESPOŁY

- | | |
|--|---|
| A. Rozwiązanie SafeSense® | J. Kosz |
| B. Szczelina wejściowa na papier | K. Tacka na akcesoria |
| C. Szczelina na dyski CD, karty kredytowe i pocztę reklamową | L. Panel sterowania |
| D. Drzwiczki | 1. Wskaźnik liczby kartek |
| E. Kółka samonastawne | 2. Wskaźnik niskiego poziomu oleju (czerwona) |
| F. Patrz instrukcje bezpieczeństwa | 3. Kosz pełny (czerwona) |
| G. Przełącznik zasilania | 4. SafeSense® (żółta) |
| ○ 1. WYŁ. | 5. Wyjmij papier (czerwona) |
| I 2. WŁ. | 6. Otwarte drzwi (czerwona) |
| H. Zbiornik oleju | 7. Podawanie proste (czerwona) |
| tylko modele 425Ci i 485Ci | 8. Przycisk Auto |
| I. Zatycka otworu wylotowego oleju (w środku urządzenia) | 9. Cofanie |
| tylko modele 425Ci i 485Ci | 10. WŁ/WYŁ (niebieski) |
| | 11. Do przodu |

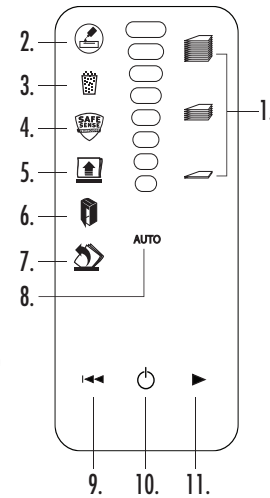

MOŻLIWOŚCI

Niszczy: papier, składany papier komputerowy 132 kolumny, karty kredytowe, dyski CD/DVD, zszywki, małe spinacze biurowe i pocztę reklamową

Nie niszczy: etykiet samoprzylepnych, folii przezroczystych, gazet, tektury, dużych spinaczy do papieru, materiałów laminowanych, folderów na dokumenty, zdjęć rentgenowskich i innych materiałów plastikowych nie wymienionych wyżej

Wymiary niszczonego papieru:

Ścinki (425Ci, 485Ci) 4 mm x 30 mm
Paski (425i, 485i) 5,8 mm

Maksymalnie:

Liczba kartek ciętych jednorazowo, papier 80g (ścinki) 28*
Liczba kartek ciętych jednorazowo, papier 70g (ścinki) 30*
Liczba kartek ciętych jednorazowo, papier 80g (Paski) 38*
Liczba kartek ciętych jednorazowo, papier 70g (Paski) 40*
Liczba dysków CD/kart kredytowych ciętych jednorazowo 1*
Szerokość szczeliny na papier (485Ci, 485i) 407 mm
Szerokość szczeliny na papier (425Ci, 425i) 305 mm

*Papier A4, przy napięciu 220–240 V, 50/60 Hz, 6 A; cięższy papier, większa wilgotność lub inny prąd niż znamionowy mogą zmniejszyć wydajność. Maksymalna zalecana liczba cięć dziennie: 10 000 arkuszy, 500 kart kredytowych, 50 dysków CD.

Niszczarki Fellowes SafeSense® przeznaczone są do pracy w warunkach biurowych, w zakresie temperatur 10 – 26 st. Celsjusza i przy wilgotności względnej 40 – 80%.

OSTRZEŻENIE: WAŻNE WSKAZÓWKI BEZPIECZEŃSTWA — Przeczytać przed użyciem!

- Wymagania dotyczące działania, konserwacji oraz serwisowania są zawarte w instrukcji obsługi. Przed użyciem niszczarki przeczytać całą instrukcję obsługi.
- Przechowywać z dala od dzieci i zwierząt domowych. Nie zbliżać rąk do szczeliny wejściowej. Zawsze gdy urządzenie nie jest używane, przelączać do pozycji wyłączonej lub odłączyć od sieci.
- Nie zbliżać do szczelin niszczarki innych materiałów (np. rękawic, biżuterii, ubrań, włosów itd.) niż te, które poddawane są niszczeniu. W przypadku wciągnięcia obiektu przez górną szczelinę ustawić włącznik w położeniu Cofanie (←) aż do wysunięcia materiału.
- Nigdy nie używać w pobliżu niszczarki aerozoli, smarów na bazie ropy naftowej ani innych palnych substancji. Nie używać powietrza w aerozolu do czyszczenia niszczarki.
- Nie włączać uszkodzonej ani wadliwie działającej niszczarki. Nie demontować niszczarki. Nie umieszczać niszczarki w pobliżu ani nad źródłem ciepła lub wody.
- Niszczarka wyposażona jest w przełącznik odcinania zasilania (G), który musi być w położeniu ON (I), aby niszczarka działała. W razie wypadku przestawić w położenie WYŁ. (O). Natychmiast zatrzyma to działanie niszczarki.
- W niszczarkach tnących na ścinki unikać dotykania ostrzy tnących widocznych pod głowicą.
- Karty kredytowe i dyski CD wkładać tylko do wyznaczonej szczeliny. Nie zbliżać palców do szczeliny na dyski CD.
- Nie wkładać nieodpowiednich przedmiotów w szczelinę wejściową papieru.
- Niszczarkę należy podłączyć do odpowiednio uziemionego gniazda ściennego bądź gniazda, w którym napięcie i natężenie prądu są zgodne z wartościami znamionowymi, podanymi na etykiecie. Uziemione gniazdo musi znajdować się w pobliżu urządzenia i być łatwo dostępne. Wraz z produktem nie należy używać przetworników, transformatorów ani przedłużaczy.
- ZAGROŻENIE POŻAROWE** — NIE niszczyć kartek z życzeniami zawierających układy dźwiękowe lub baterie.
- Tylko do użytku wewnątrz pomieszczeń.
- Odłączyć niszczarkę przed przystąpieniem do czyszczenia lub serwisowania.

PODSTAWY DZIAŁANIA NISZCZARKI

- Włożyć wtyczkę do gniazda i przestawić przełącznik zasilania w położenie WŁ (I)
- Nacisnąć (⊖) WŁ/WYŁ, aby włączyć tę funkcję (lampka niebieska)
- Włożyć papier do szczeliny wejściowej i puścić go
- albo Włożyć dysk CD, kartę kredytową lub pocztę reklamową do odpowiedniej szczeliny i puścić je
- Ustawić przełącznik zasilania w położenie WYŁ (⊖); w przeciwnym razie niszczarka przejdzie automatycznie w tryb uśpienia po 2 minutach bezczynności

ZAAWANSOWANE FUNKCJE PRODUKTU

100% JAM PROOF System zabezpieczenia przed blokadą papieru AUTO OIL. Eliminuje blokady papieru i umożliwia wykonywanie trudnych zadań.

Mechanizm Auto Oil™ Automatycznie smaruje ostrza tnące dla poprawy parametrów pracy i przedłużenia okresu eksploatacji niszczarki.

SAFE SENSE TECHNOLOGY Technologia SafeSense®. Powoduje przerwanie niszczenia, jeśli ręce znajdują się za blisko otworu.

ENERGY savings system Układ energooszczędny. Optymalna wydajność energetyczna przez cały czas – podczas użycia i w przerwach.

100% JAM PROOF DZIAŁANIE SYSTEMU ZABEZPIECZENIA PRZED BLOKADĄ*

Eliminuje blokady papieru i umożliwia wykonywanie trudnych zadań.

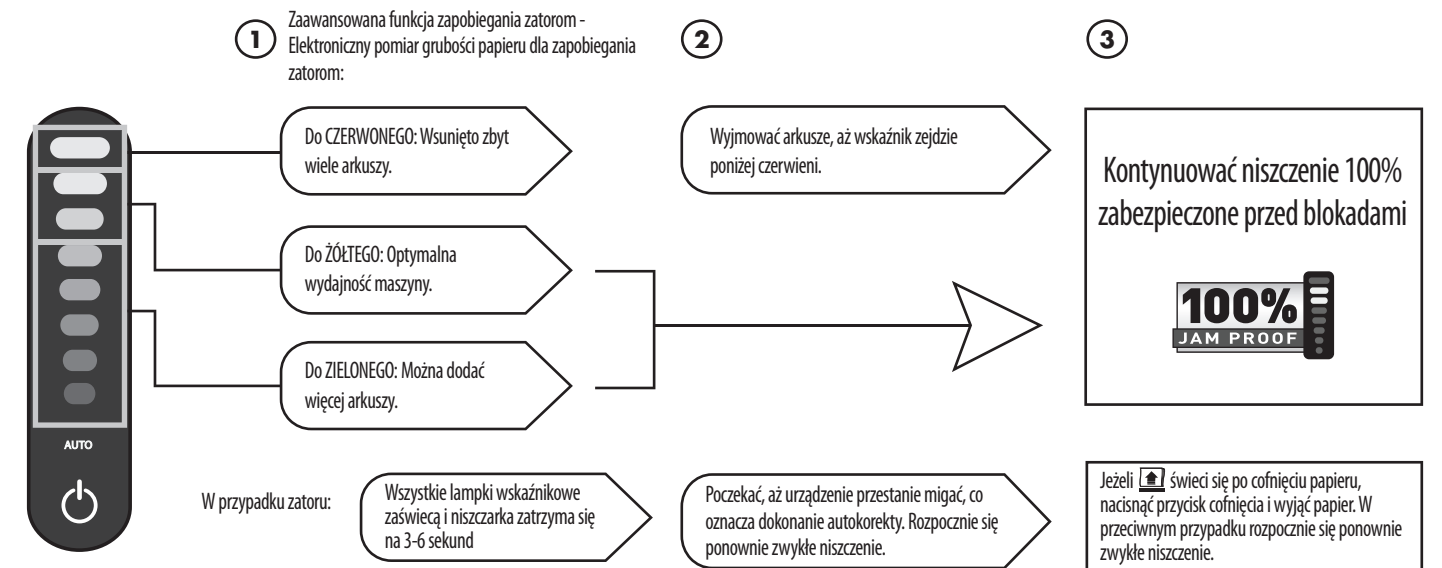

PODAWANIE PROSTE

- W przypadku zatoru: Wszystkie lampki wskaźnikowe zaświecą i niszczarka zatrzyma się na 3-6 sekund. Wymować arkusze, aż wskaźnik zejdzie poniżej czerwieni.
 - W przypadku zaświecenia się wskaźnika Podawanie proste wyjąć papier i włożyć go bezpośrednio do niszczarki. Poczekać, aż urządzenie przestanie migać, co oznacza dokonanie autokorekty. Rozpocznie się ponownie zwykłe niszczenie.
- *100% zabezpieczenia przed blokadą pod warunkiem stosowania zgodnie z instrukcją**

AUTO OIL DZIAŁANIE MECHANIZMU AUTO OIL™

Automatycznie smaruje ostrza tnące dla poprawy parametrów pracy i przedłużenia okresu eksploatacji niszczarki (W system automatycznego smarowania wyposażone są jedynie modele tnące na ścinki, tj. 425Ci i 485Ci.)

- USTAWIENIE I PRÓBA DZIAŁANIA**
Przed użyciem napełnić zbiornik oleju 355 ml oleju do niszczarki Fellowes
- DOPEŁNIANIE OLEJU**
Nacisnąć jednocześnie przyciski Auto i Do przodu, przytrzymując je przez 3 sekundy, aby ręcznie nasmarować niszczarkę
- DOPEŁNIANIE OLEJU**
Wskaźnik niskiego poziomu oleju sygnalizuje potrzebę dopełnienia zbiorniczka
- DOPEŁNIANIE OLEJU**
Dla utrzymania prawidłowej pracy niszczarki dopełnić zbiorniczek oleju do objętości 355 ml oleju do niszczarki (Fellowes nr 35250)
- DOPEŁNIANIE OLEJU**
Po dopełnieniu funkcja automatycznego smarowania wznowi działanie

ZAAWANSOWANE FUNKCJE PRODUKTU



SPOSÓB DZIAŁANIA FUNKCJI SAFESENSE®

Jest to zabezpieczenie, które powoduje natychmiastowe zatrzymanie urządzenia, kiedy użytkownik dotknie ręką szczeliny na papier.

USTAWIENIE I PRÓBA DZIAŁANIA

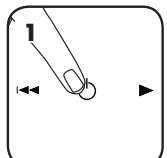

1 Włączyć (☑) niszczarkę, aby uruchomić funkcję SafeSense®

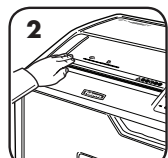

2 Dotknąć obszaru testowego i sprawdzić, czy wskaźnik funkcji SafeSense® zostanie podświetlony

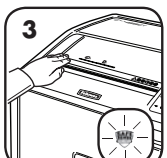

3 Funkcja SafeSense® jest włączona i działa prawidłowo

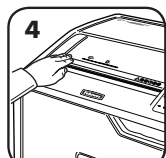

4 Zbliżenie dłoni na ponad 3 sekundy do pola czujnika SafeSense® powoduje wyłączenie niszczarki

Dodatkowe informacje na temat wszystkich zaawansowanych funkcji produktów firmy Fellowes można znaleźć pod adresem: www.fellowes.com



UKŁAD ENERGOOSZCZĘDNY

Optymalna wydajność energetyczna przez cały czas – podczas użycia i w przerwach.

- Oszczędność energii na cztery sposoby: energooszczędny układ elektroniczny, zapobieganie zatorom, tryb gotowości i tryb uśpienia.
- Tryb uśpienia wyłącza niszczarkę po dwóch minutach braku aktywności.

KIEDY DZIAŁA TRYB UŚPIENIA



1 W trybie uśpienia

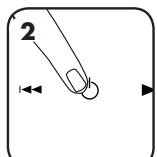

2 Aby wyjść z trybu uśpienia, albo należy nacisnąć panel sterownia

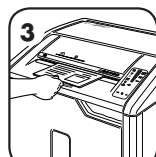

3 Włóż papier

KONSERWACJA PRODUKTU

CZYSZCZENIE CZUJNIKÓW PODCZERWIENI FUNKCJI AUTO-START

Czujniki wykrywania papieru nie powinny wymagać konserwacji. Jednak w rzadkich przypadkach może dojść do zablokowania czujników przez pył, co będzie skutkowało pracą silnika również w sytuacji, gdy w niszczarce nie ma papieru. (Uwaga: oba czujniki papieru znajdują się na środku szczeliny na papier).

SPOSÓB CZYSZCZENIA CZUJNIKÓW

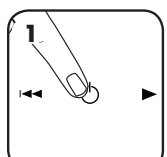

1 Wyłączyć niszczarkę i wyjąć wtyczkę z gniazda zasilania

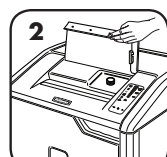

2 Podnieść pokrywę szczeliny na CD



3 Odnaleźć czujnik podczerwieni funkcji Auto-Start

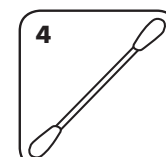

4 Namoczyć końcówkę patyczka do uszu w spirytusie

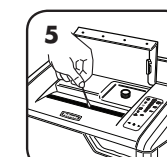

5 Oczyszczyć czujniki papieru patyczkiem do uszu

AUTO MECHANIZM AUTO OIL™

Automatycznie smaruje ostrza tnące dla poprawy parametrów pracy i przedłużenia okresu eksploatacji niszczarki. (W system automatycznego smarowania wyposażone są jedynie modele tnące na ścinki, tj. 425Ci i 485Ci)

DOPELNIANIE OLEJU

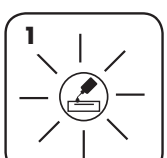

1 Wskaźnik niskiego poziomu oleju sygnalizuje potrzebę dopełnienia zbiorniczka

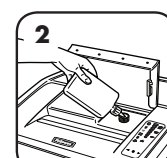

2 Dla utrzymania prawidłowej pracy niszczarki dopełnić zbiorniczek oleju do objętości 355 ml oleju do niszczarki (Fellowes 35250)



3 Po dopełnieniu funkcja automatycznego smarowania wznowi działanie

- Ostrza tnące na ścinki wymagają smarowania do osiągnięcia optymalnych parametrów pracy. Jeżeli nie są smarowane, maszyna może przyjmować mniejszą liczbę kartek, pracować głośnie podczas niszczenia, a po pewnym czasie przestać działać. Zalecamy dopełnienie zbiornika oleju mechanizmem Auto Oil™ zgodnie z instrukcjami w celu uzyskania optymalnej wydajności pracy.
- Przed transportem niszczarki olej należy usunąć z układu. Otworzyć drzwiczki obudowy i wyjąć kosz w celu uzyskania dostępu do zatyczki otworu wylotowego oleju. Przytrzymując właściwy pojemnik pod otworem wylotowym, wyjąć zatyczkę i poczekać, aż olej spłynie. Włożyć ponownie zatyczkę.

ROZWIĄZYWANIE PROBLEMÓW



Wskaźnik niskiego poziomu oleju: gdy wskaźnik się świeci, w niszczarce brak jest oleju i konieczne jest dopełnienie zbiornika. Instrukcje dotyczące dopełniania zbiornika oleju można znaleźć w części Konserwacja produktu. W celu uzyskania optymalnej wydajności pracy należy używać oleju Fellowes (35250). *W mechanizm Auto Oil™ wyposażone są jedynie modele tnące na ścinki, tj. 425Ci i 485Ci.



Wskaźnik Kosz pełny: gdy wskaźnik się świeci, kosz na odpady jest pełny i wymaga opróżnienia. Użyć worka na odpady Fellowes 3605801.



Wskaźnik SafeSense®: w przypadku nadmiernego zbliżenia rąk do szczeliny wejściowej niszczarki wskaźnik SafeSense® się zaświeci, a urządzenie zakończy pracę. Jeśli funkcja SafeSense® jest aktywna przez 3 sekundy, niszczarka zostanie wyłączona automatycznie, a użytkownik będzie musiał nacisnąć przełącznik zasilania na panelu sterowania w celu wznowienia pracy.



Wskaźnik Wymij papier: gdy wskaźnik się świeci, nacisnąć przycisk cofania (←) i wyjąć papier. Zmniejszyć liczbę kartek papieru poniżej maksimum i powtórnie włożyć papier do szczeliny papieru.



Wskaźnik Otwarte drzwi: niszczarka nie będzie pracować przy otwartych drzwiczkach. W przypadku zaświecenia się wskaźnika zamknąć drzwiczki w celu wznowienia pracy.



Wskaźnik Podawanie proste: gdy wskaźnik się świeci, wyjąć papier i włożyć go bezpośrednio do szczeliny wejściowej.



SYSTEM ZABEZPIECZENIA PRZED BLOKADĄ PAPIERU*

Eliminuje blokady papieru i umożliwia wykonywanie trudnych zadań.

WYŁĄCZANIE TEJ FUNKCJI

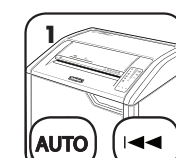

1 W razie potrzeby wyłączenia tego układu nacisnąć i przytrzymać jednocześnie przyciski Auto i cofania (←)



2 Po wyłączeniu funkcji niebieskie światło Auto nie świeci (aby włączyć ponownie, powtórzysz czynność 1)

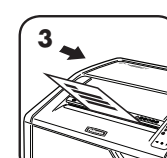

3 Niszczenie będzie odbywać się pomimo wyłączenia tego układu, jednak po włożeniu nadmiernej ilości papieru może dojść do jego blokady i zaświeci się lampka Usuń papier (🗑️)

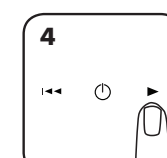

4 W razie wystąpienia blokady nacisnąć i przytrzymać przycisk przesuwu do przodu (▶) do czasu całkowitego przejścia dokumentu przez niszczarkę

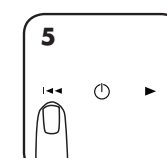

5 Jeżeli resztki dokumentu pozostaną w mechanizmie, nacisnąć na chwilę przycisk cofania (←) (powtarzać czynności 4 i 5 do zakończenia niszczenia)

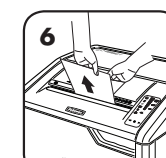

6 Jeżeli czynności 4 i 5 nie usuną blokady, wyciągnąć papier do końca, wyjąć pewną liczbę kartek i ponownie włożyć

*100% zabezpieczenia przed blokadą pod warunkiem stosowania zgodnie z instrukcją

OGRANICZONA GWARANCJA NA PRODUKT

Gwarancja ograniczona: Firma Fellowes, Inc. („Fellowes”) gwarantuje, że części niszczarki pozbawione są wad materiałowych i wykonawczych oraz zapewnią usługi wsparcia technicznego i serwisowe przez 2 lata od dnia zakupu przez pierwszego użytkownika. Firma Fellowes gwarantuje, że ostrza tnące niszczarki nie wykażą wad materiałowych i wykonawczych przez 20 lat od dnia zakupu przez pierwszego użytkownika. Jeżeli w okresie gwarancji jakkolwiek część urządzenia okaże się uszkodzona, użytkownikowi przysługuje wyłącznie prawo naprawy lub wymiany uszkodzonej części na koszt i zgodnie z decyzją firmy Fellowes. Jeżeli w okresie gwarancji jakkolwiek część urządzenia okaże się uszkodzona, użytkownikowi przysługuje wyłącznie prawo naprawy lub wymiany uszkodzonej części na koszt i zgodnie z decyzją firmy Fellowes. Niniejsza gwarancja nie obowiązuje w przypadku nieprawidłowego postępowania się, eksploatacji, niezgodności z normami użytkowania, zastosowania do uruchomienia niszczarki niewłaściwego rodzaju zasilania (innego niż wymieniony na etykiecie) lub nieautoryzowanej

naprawy. Fellowes zastrzega sobie prawo do obciążania użytkowników wszelkimi dodatkowymi kosztami poniesionymi przez firmę Fellowes w związku z koniecznością dostarczenia części zamiennych lub serwisowania niszczarki poza krajem, w którym została ona sprzedana przez autoryzowanego sprzedawcę. WSZELKIE DOROZUMIANE GWARANCJE, ŁĄCZNIE Z GWARANCJĄ ZDATNOŚCI HANDLOWEJ I ZDATNOŚCI DO OKREŚLONEGO UŻYTKU SĄ NINIEJSZYM OGRANICZENIEM CZASIE DO PODANEGO POWYŻEJ OKRESU TRWANIA ODPOWIEDNIEJ GWARANCJI. W żadnym razie firma Fellowes nie będzie ponosiła odpowiedzialności za szkody wtórne ani uboczne powiązane z urządzeniem. Niniejsza gwarancja daje użytkownikowi konkretne prawa. Czas trwania i warunki niniejszej gwarancji obowiązują na całym świecie, z wyjątkiem sytuacji, gdy lokalne przepisy nakładają inne ograniczenia lub warunki. W razie dalszych pytań lub konieczności wezwania serwisu prosimy o kontakt z nami lub dostawcą urządzenia.

РУССКИЙ

Модели 425Ci/425i/485Ci/485i

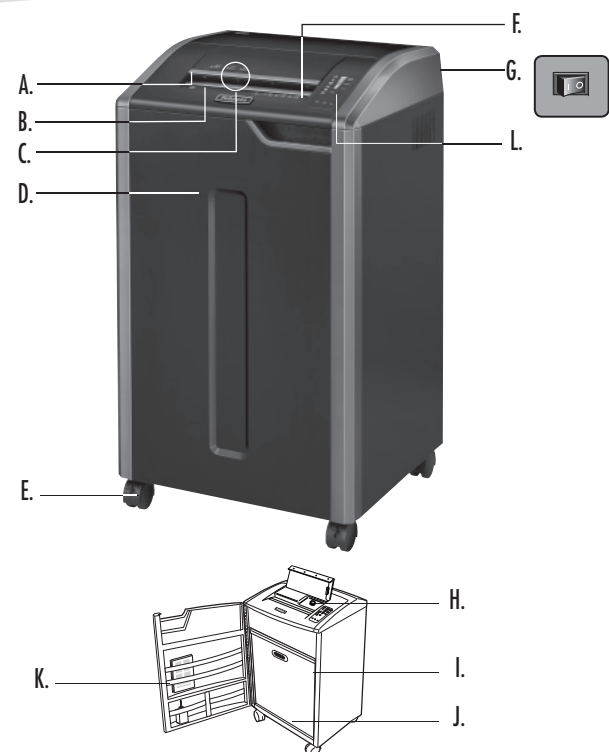

ПОЯСНЕНИЯ

- | | |
|--|---|
| A. Технология SafeSense® | J. Корзина |
| B. Загрузочный проем для бумаги | K. Вспомогательный лоток |
| C. Загрузочный проем для компакт-дисков, кредитных карт и макулатурной почты | L. Панель управления |
| D. Дверца | 1. Индикатор производительности |
| E. Ролики | 2. Индикатор недостаточного количества масла (красный) только для моделей 425Ci и 485Ci |
| F. См. инструкции по технике безопасности | 3. Контейнер переполнен питания (красный) |
| G. Выключатель источника питания | 4. Индикатор SafeSense® (желтый) |
| ○ 1. ВЫКЛ. | 5. Удалить бумагу (красный) |
| I 2. ВКЛ. | 6. Открыта дверца (красный) |
| H. Резервуар для масла только для моделей 425Ci и 485Ci | 7. Прямая подача (красный) |
| I. Маслосливная пробка (внутри) только для моделей 425Ci и 485Ci | 8. Кнопка «Авто» |
| | 9. Реверс |
| | 10. ВКЛ./ВЫКЛ. (голубой) |
| | 11. Вперед |

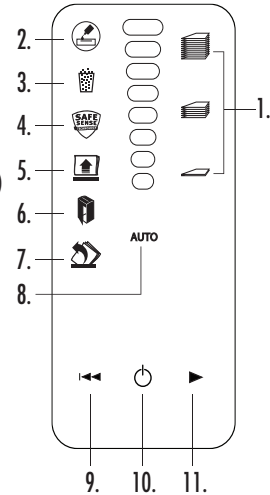

ВОЗМОЖНОСТИ

Измельчает: бумагу, 132-столбиковые бесконечные формуляры, кредитные карты, диски CD и DVD, скобки, маленькие скрепки для бумаги и макулатурную почту

Не измельчает: клейкие этикетки, прозрачные пленки, газеты, картон, большие канцелярские скрепки, слоистые материалы, папки для бумаги, рентгеновские снимки или не указанные выше виды пластика.

Размер измельченных фрагментов бумаги:

резка на конфетти (425Ci, 485Ci).....4 мм x 30 мм
резка на полосы (425i, 485i).....5.8 мм

Максимально:

Листов за один проход, бумага плотностью 80 г (резка на конфетти).....28*
Листов за один проход, бумага плотностью 70 г (резка на конфетти).....30*
Листов за один проход, бумага плотностью 80 г (Резка на полосы).....38*
Листов за один проход, бумага плотностью 70 г (Резка на полосы).....40*
дисков CD и карт за проход.....1*
Ширина загрузочного проема для бумаги (485Ci, 485i).....407 мм
Ширина загрузочного проема для бумаги (425Ci, 425i).....305 мм

*Бумага А4 при 220-240 В, 50/60 Гц, 6 А; более высокая плотность бумаги, повышенная влажность или отклонение напряжения питания от номинального значения могут снизить производительность. Рекомендуемая максимальная дневная нагрузка: 10 000 листов бумаги в день, 500 кредитных карт, 50 компакт-дисков.

Измельчители Fellowes SafeSense® предназначены для работы в офисных условиях при температуре от 50 до 80 градусов Фаренгейта (10–26 градусов по Цельсию) и при относительной влажности 40–80%.

⚠ ПРЕДУПРЕЖДЕНИЕ: ВАЖНЫЕ ПРАВИЛА ТЕХНИКИ БЕЗОПАСНОСТИ — прочтите перед использованием!

- Требования по эксплуатации, техническому обслуживанию и ремонту изложены в руководстве по эксплуатации. Перед эксплуатацией измельчителей необходимо полностью прочесть руководство по эксплуатации.
- Не подпускайте детей и животных к измельчителю. Не подносите руки близко к загрузочному проему для бумаги. Если измельчитель не используется, отключайте его от сети или устанавливайте выключатель в положение Выкл.
- Не допускайте случайного попадания посторонних предметов – перчаток, ювелирных изделий, одежды, волос и т. д. – в загрузочные проемы измельчителя. При попадании предмета в верхний проем переключите устройство в режим Реверс (←), чтобы извлечь предмет.
- Не используйте аэрозоли, смазку на основе нефтепродуктов или другие легковоспламеняющиеся вещества около измельчителя. Не направляйте на измельчитель сжатый воздух.
- Не используйте измельчитель, если он поврежден или неисправен. Не разбирайте измельчитель. Не устанавливайте измельчитель вблизи источников тепла и влаги, а также над ними.
- Измельчитель оснащен переключателем отключения питания (G). Чтобы можно было пользоваться измельчителем, такой выключатель должен находиться в положении ВКЛ (I). В экстренном случае переведите выключатель в положение ВЫКЛ. (O). Это приведет к немедленной остановке измельчителя.
- Не касайтесь открытых ножей, расположенных под режущим блоком.
- Для уничтожения компакт-дисков/карт используйте только специальный загрузочный проем. Не подносите пальцы близко к загрузочному проему для компакт-дисков.
- Не допускайте попадания посторонних предметов в загрузочный проем для бумаги.
- Измельчитель должен быть подключен к надлежащим образом заземленной настенной сетевой розетке, напряжение и сила тока в которой соответствуют указанным на маркировке. Заземленная сетевая розетка должна быть установлена в легко доступном месте рядом с устройством. Запрещается подключать данное устройство к сети через преобразователи энергии, трансформаторы или удлинители.
- ОПАСНОСТЬ ВОЗГОРАНИЯ** — ЗАПРЕЩАЕТСЯ измельчать поздравительные открытки со звуковыми микросхемами или батарейками.
- Только для использования внутри помещения.
- Отключите шредер перед чисткой или обслуживанием.

ОСНОВНЫЕ ОПЕРАЦИИ, ВЫПОЛНЯЕМЫЕ ИЗМЕЛЬЧИТЕЛЕМ

- Включите устройство в сеть и установите выключатель питания в положение ВКЛ. (I)
- Нажмите ВКЛ/ВЫКЛ (O), чтобы включить устройство (синий)
- Вставьте бумагу в загрузочный проем и отпустите
- или Вставьте компакт-диск, кредитную карту или макулатурную почту в соответствующий загрузочный проем и отпустите
- Переведите выключатель в положение Выкл. (O), или измельчитель автоматически перейдет в режим ожидания через 2 минуты бездействия

ДОПОЛНИТЕЛЬНЫЕ ВОЗМОЖНОСТИ УСТРОЙСТВА

100% JAM PROOF

Система защиты от застревания
Устраняет заторы бумаги и справляется с большой нагрузкой

AUTO OIL

Auto Oil™
Автоматически смазывает маслом режущие ножи для повышения эффективности функционирования и продления срока службы измельчителя

SAFE SENSE TECHNOLOGY

Технология SafeSense®
Останавливает измельчение, когда руки прикасаются к загрузочному проему

ENERGY savings system

Система энергосбережения
100% эффективность использования энергии – во время работы и после

100% JAM PROOF РАБОТА СИСТЕМЫ ЗАЩИТЫ ОТ ЗАСТРЕВАНИЯ*

Устраняет заторы бумаги и справляется с большой нагрузкой.



ПРЯМАЯ ПОДАЧА

Если загорается индикатор прямой подачи, извлеките бумагу и загрузите ее прямо в измельчитель.

*100 %-я защита от застревания при эксплуатации в соответствии с руководством пользователя

AUTO OIL ФУНКЦИОНИРОВАНИЕ СИСТЕМЫ AUTO OIL™

Автоматически смазывает маслом режущие ножи для повышения эффективности функционирования и продления срока службы измельчителя (Системой автоматической подачи масла оснащены только модели с режимом резки на конфетти – 425Ci и 485Ci.)

УСТАНОВКА И ТЕСТИРОВАНИЕ

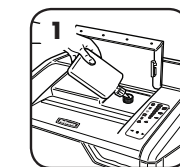

Перед использованием залейте в резервуар для масла 12 унций (355 мл) масла для измельчителей Fellowes

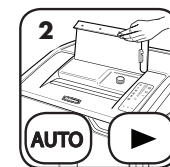

Нажмите одновременно кнопки «Авто» и «Вперед» и удерживайте их в течение 3 секунд, чтобы смазать измельчитель вручную

ПОПОЛНЕНИЕ РЕЗЕРВУАРА МАСЛОМ

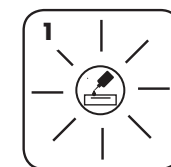

Индикатор недостаточного количества масла предупредит вас о том, что резервуар необходимо пополнить.

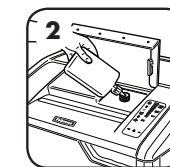

Для поддержания измельчителя в исправном состоянии регулярно заправляйте масляный резервуар до 12 унций (355 мл) масла для измельчителей (Fellowes #35250)



После пополнения резервуара автоматическая смазка продолжится

ДОПОЛНИТЕЛЬНЫЕ ВОЗМОЖНОСТИ УСТРОЙСТВА



РАБОТА ТЕХНОЛОГИИ SAFESENSE®

Немедленно останавливает работу измельчителя, если руки оператора касаются проема для загрузки бумаги.

УСТАНОВКА И ТЕСТИРОВАНИЕ

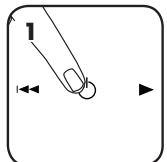

1 Включите (⏻) измельчитель, чтобы активировать функцию SafeSense®

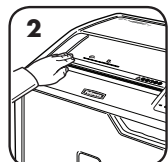

2 Прикоснитесь к контрольной поверхности и проследите, чтобы загорелся индикатор функции SafeSense®

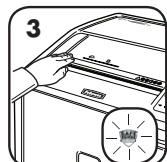

3 Это означает, что функция SafeSense® активирована и работает нормально

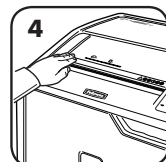

4 Если удерживать руку в области SafeSense® в течение более 3 секунд, измельчитель будет отключен

Для получения более подробной информации обо всех дополнительных возможностях устройства Fellowes посетите www.fellowes.com



СИСТЕМА ЭНЕРГОСБЕРЕЖЕНИЯ

100% эффективность использования энергии – во время работы и после.

- Четырехступенчатая система энергосбережения: энергосберегающая электроника, предотвращение затора бумаги, режим ожидания и спящий режим.
- Спящий режим отключает уничтожитель после 2-х минут простоя.

В РЕЖИМЕ ОЖИДАНИЯ



1 В режиме ожидания

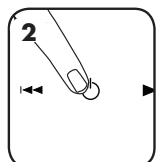

2 Чтобы выйти из режима ожидания, коснитесь панели управления

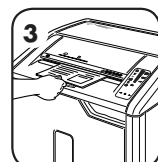

3 или вставьте бумагу

ТЕХНИЧЕСКОЕ ОБСЛУЖИВАНИЕ УСТРОЙСТВА

ЧИСТКА ИНФРАКРАСНЫХ ДАТЧИКОВ АВТОЗАПУСКА

Конструкция датчиков обнаружения бумаги позволяет использовать оборудование без необходимости их технического обслуживания. Однако, в редких случаях работа датчиков может нарушаться бумажной пылью, в результате чего двигатель будет работать, даже если в устройстве нет бумаги. (Примечание. Оба датчика обнаружения бумаги расположены в центре загрузочного проема для бумаги.)

ЧИСТКА ДАТЧИКОВ

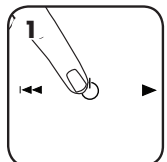

1 Выключите измельчитель и отключите шнур питания от сети



2 Поднимите карман для компакт-дисков

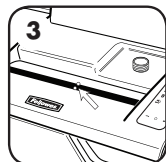

3 Определите местоположение инфракрасного датчика автозапуска

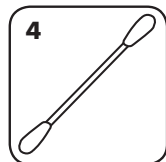

4 Опустите ватный тампон в спирт для очистки

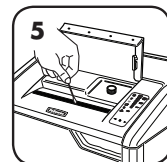

5 С помощью ватного тампона удалите загрязнение с датчиков обнаружения бумаги



Режущие ножи автоматически смазываются маслом для повышения эффективности работы и продления срока службы измельчителя. (Системой автоматической подачи масла оснащены только модели с режимом резки на конфетти - 425Ci и 485Ci.)

ПОПОЛНЕНИЕ РЕЗЕРВУАРА МАСЛОМ

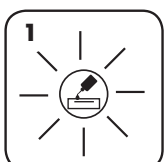

1 Индикатор недостаточного количества масла предупредит вас о том, что резервуар необходимо пополнить

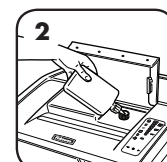

2 Для поддержания измельчителя в исправном состоянии регулярно заправляйте масляный резервуар до 12 унций (355 мл) масла для измельчителей (Fellowes #35250)



3 После пополнения резервуара автоматическая смазка продолжится

- Для наиболее качественной работы любого измельчителя с поперечной резкой необходима смазка. Если масло в системе отсутствует, производительность устройства падает, оно издает резкий шум при работе и в конце концов может прекратить работать. Мы рекомендуем пополнять резервуар Auto Oil™ согласно инструкциям для оптимальной производительности.
- При перевозке измельчителя необходимо предварительно слить масло. Для получения доступа к масляной пробке откройте дверцу и снимите корзину. Подставив подходящий контейнер под сливное отверстие, извлеките пробку и слейте масло. Установите пробку на место.

ПОИСК И УСТРАНЕНИЕ НЕИСПРАВНОСТЕЙ



Индикатор недостаточного количества масла. Свечение данного индикатора сигнализирует о том, что в измельчителе нет масла, и его необходимо пополнить. Инструкции по заполнению резервуара маслом содержатся в разделе «Техническое обслуживание устройства». Для оптимальной производительности используйте масло Fellowes (35250). *Функция автоматической подачи масла (Auto Oil™) имеется только на моделях с режимом резки – 425Ci и 485Ci.



Индикатор переполнения контейнера. Свечение данного индикатора сигнализирует о том, что контейнер для мусора измельчителя переполнен, и его необходимо опорожнить. Используйте мешок для отходов Fellowes 3605801.



Индикатор SafeSense®. При нахождении рук слишком близко к проему для бумаги загорится индикатор SafeSense®, и измельчитель остановится. Если функция SafeSense® действует в течение 3 секунд, измельчитель автоматически отключится, и для продолжения его работы необходимо будет нажать кнопку питания на панели управления.



Индикатор «Удалить бумагу». Если загорается данный индикатор, нажмите кнопку «Реверс» (↔) и удалите бумагу. Уменьшите количество бумаги до допустимого и снова загрузите ее в загрузочный проем.



Индикатор открытой дверцы. Измельчитель не будет работать, если дверца устройства открыта. Если загорается данный индикатор, закройте дверцу, чтобы продолжить работу.



Индикатор прямой подачи. Если загорается данный индикатор, извлеките бумагу и вставьте ее непосредственно в загрузочный проем.



СИСТЕМА ЗАЩИТЫ ОТ ЗАСТРЕВАНИЯ*

Устраняет заторы бумаги и справляется с большой нагрузкой.

ОТКЛЮЧЕНИЕ ВОЗМОЖНОСТИ

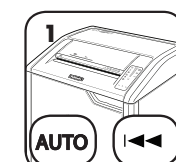

1 Если вы решите отключить систему защиты от застревания, одновременно нажмите и удерживайте кнопку «Авто» и кнопку «Реверс» (↔)



2 Когда функция будет отключена, синий индикатор «Авто» перестанет гореть (чтобы снова включить эту возможность, повторите действие 1)

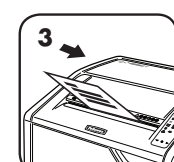

3 Если функция отключена, работа устройства будет продолжаться, но при загрузке слишком большого количества бумаги может произойти затор и загорится символ «Удалите бумагу» (⚠)

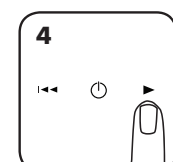

4 При застревании бумаги нажмите и удерживайте кнопку «Вперед» (▶) до тех пор, пока документ не пройдет через измельчитель

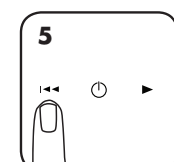

5 Если это не приведет к очистке устройства, нажмите на кнопку «Реверс» (↔) и сразу отпустите ее (повторяйте действия 4 и 5 до полного уничтожения бумаги)

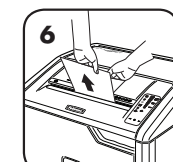

6 Если выполнение действий 4 и 5 не позволит устранить затор, полностью извлеките бумагу обратно, уберите несколько листов и снова загрузите в устройство

* 100 %-я защита от застревания при эксплуатации в соответствии с руководством пользователя

ОГРАНИЧЕННАЯ ГАРАНТИЯ НА ИЗДЕЛИЕ

Ограниченная гарантия. Компания Fellowes, Inc. ("Fellowes") гарантирует отсутствие дефектов материалов и производственных дефектов деталей устройства и предоставляет обслуживание и техническую поддержку на протяжении 2 лет со дня его приобретения первоначальным покупателем. Компания Fellowes, Inc. ("Fellowes") гарантирует отсутствие дефектов материалов и производственных дефектов режущих ножей устройства на протяжении 20 лет со дня его приобретения первоначальным покупателем. Если в течение гарантийного срока будет обнаружен дефект какой-либо детали, вы имеете право только и исключительно на ремонт или замену дефектной детали по усмотрению и за счет компании Fellowes. Данная гарантия не распространяется на случаи неправильной эксплуатации, неправильного обращения, несоблюдения эксплуатационных норм, эксплуатации измельчителя при ненадлежащих параметрах электропитания (отличных от указанных на этикетке), а также несанкционированного ремонта. Компания Fellowes оставляет за собой

право взыскивать с покупателей любые дополнительные расходы, понесенные ею в связи с предоставлением запчастей или услуг за пределами страны первоначальной продажи измельчителя авторизованным дилером компании. НАСТОЯЩИЙ ДОКУМЕНТ ОГРАНИЧИВАЕТ ДЕЙСТВИЕ ЛЮБОЙ ПОДРАЗУМЕВАЕМОЙ ГАРАНТИИ, В ТОМ ЧИСЛЕ ГАРАНТИИ ТОВАРНОГО СОСТОЯНИЯ ИЛИ ПРИГОДНОСТИ ДЛЯ ИСПОЛЬЗОВАНИЯ В ОПРЕДЕЛЕННЫХ ЦЕЛЯХ, УКАЗАННЫМИ ВЫШЕ СООТВЕТСТВУЮЩИМ ГАРАНТИЙНЫМ СРОКОМ. Компания Fellowes ни при каких обстоятельствах не несет ответственности ни за какой косвенный или случайный ущерб, связанный с данным изделием. Данная гарантия дает вам определенные юридические права. Продолжительность и условия данной гарантии действительны по всему миру, кроме тех стран, где местное законодательство может налагать иные ограничения или условия. Для получения более подробной информации или обслуживания по данной гарантии обратитесь к нам или к обслуживающему вас дилеру.

УПАКОВКА СОДЕРЖИТ

- 1 x Уничтожитель документов Fellowes
- 1 x Руководство пользователя
- 1 x Образец масла для смазки ножей уничтожителя документов (только для модели с перекрестной резкой)
- 1 уп. x Образец мешков для отходов

ΕΛΛΗΝΙΚΑ

Μοντέλα 425Ci/425i/485Ci/485i

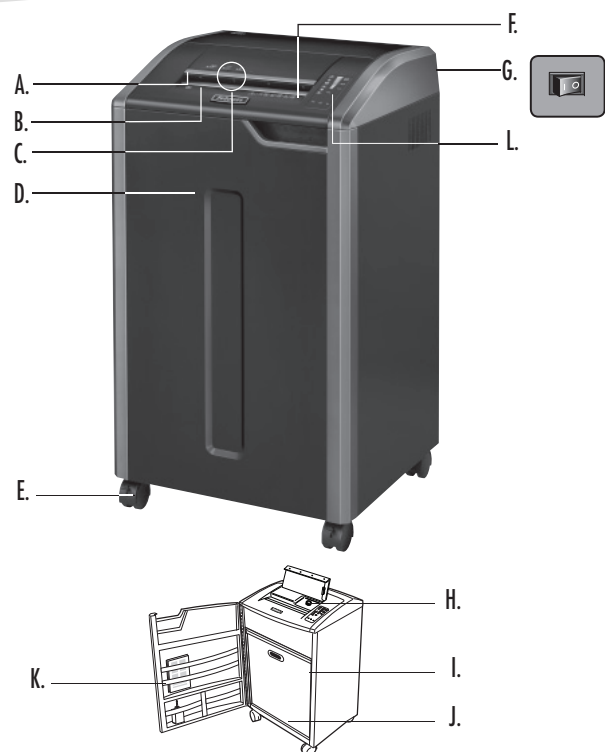

ΠΛΗΚΤΡΟ

- | | |
|--|---|
| A. Τεχνολογία SafeSense® | L. Πίνακας ελέγχου |
| B. Είσοδος χαρτιού | 1. Ενδειξη χωρητικότητας φύλλων |
| C. Είσοδος για CD, πιστωτικές κάρτες και διαφημιστικά φυλλάδια/αλληλογραφία | 2. Δείκτης χαμηλής στάθμης λαδιού (κόκκινο) |
| D. Θύρα | 3. Δοχείο γεμάτο (κόκκινο) |
| E. Τροχοί | 4. SafeSense® (κίτρινο) |
| F. Δείτε τις οδηγίες ασφαλείας | 5. Αφαιρέστε το χαρτί (κόκκινο) |
| G. Διακόπτης αποσύνδεσης ρεύματος | 6. Ανοιχτή θύρα (κόκκινο) |
| <input type="radio"/> 1. Κλειστό (OFF)
<input type="checkbox"/> 2. Ανοικτό (ON) | 7. Απευθείας τροφοδοσία (κόκκινο) |
| H. Δεξαμενή λαδιού μόνο για τα 425Ci και 485Ci | 8. Κουμπάκι αυτόματης λειτουργίας (αυτο) |
| I. Τάπα αποστράγγισης λαδιού μόνο για τα 425Ci και 485Ci | 9. Αναστροφή |
| J. Κάδος | 10. ON/OFF (μπλε) |
| K. Θήκη αξεσουάρ | 11. Προς τα εμπρός |

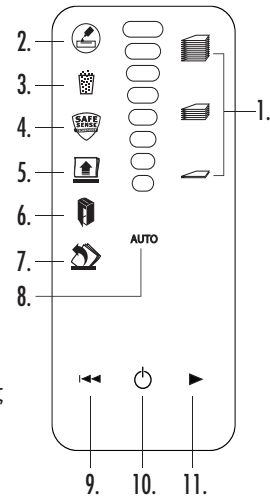

ΔΥΝΑΤΟΤΗΤΕΣ

Καταστρέφει: Χαρτί, συνεχές χαρτί 132 στηλών, πιστωτικές κάρτες, CD-DVD, συρραπτήρες μικρούς συνδετήρες χαρτιού και διαφημιστικά φυλλάδια

Δεν καταστρέφει: Αυτοκόλλητες ετικέτες, διαφάνειες, εφημερίδες, χαρτόνια, μεγάλους συνδετήρες εντύπων, πλαστικοποιημένα έγγραφα, φακέλους εγγράφων, ακτινογραφίες ή πλαστικά εκτός από αυτά που αναφέρονται παραπάνω

Μέγεθος χαρτιού προς καταστροφή:

Εγκάρσια κοπή (425Ci, 485Ci) 4 mm x 30 mm
 Κοπή σε λωρίδες (425i, 485i) 5,8 mm

Μέγιστη δυνατότητα καταστροφής:

Χαρτί ανά πέρασμα, χαρτί 80g (Εγκάρσια κοπή).....	28*
Χαρτί ανά πέρασμα, χαρτί 70g (Εγκάρσια κοπή).....	30*
Χαρτί ανά πέρασμα, χαρτί 80g (Κοπή σε λωρίδες).....	38*
Χαρτί ανά πέρασμα, χαρτί 70g (Κοπή σε λωρίδες).....	40*
CD/κάρτες ανά πέρασμα.....	1*
πλάτος εισόδου χαρτιού (485Ci, 485i)	407 mm
Πλάτος εισόδου χαρτιού (425Ci, 425i).....	305 mm

*A4, χαρτί σε τάση 220-240 V/50/60 Hz, 6 Amps. Βαρύτερο χαρτί, υγρασία ή τάση διαφορετική από την καθορισμένη μπορούν να μειώσουν τις δυνατότητες κοπής. Μέγιστη συνιστώμενη καθημερινή χρήση: 10,000 φύλλα ανά ημέρα, 500 πιστωτικές κάρτες, 50 CD.

Οι καταστροφείς Fellowes SafeSense® είναι σχεδιασμένοι να λειτουργούν σε περιβάλλον γραφείου, σε θερμοκρασία από 10 έως 26 βαθμούς Κελσίου και σχετική υγρασία 40 - 80%.

ΠΡΟΕΙΔΟΠΟΙΗΣΗ: ΣΗΜΑΝΤΙΚΕΣ ΟΔΗΓΙΕΣ ΑΣΦΑΛΕΙΑΣ — Διαβάστε πριν από τη χρήση!

- Οι απαιτήσεις λειτουργίας, συντήρησης και επισκευών καλύπτονται στο εγχειρίδιο οδηγιών. Διαβάστε ολόκληρο το εγχειρίδιο οδηγιών πριν το χειρισμό του καταστροφέα.
- Διατηρείτε τον καταστροφέα μακριά από παιδιά και κατοικίδια ζώα. Διατηρείτε τα χέρια σας μακριά από την είσοδο χαρτιού. Να απενεργοποιείτε πάντα τον καταστροφέα ή να τον αποσυνδέετε από την πρίζα όταν δεν τον χρησιμοποιείτε.
- Διατηρείτε ξένα αντικείμενα - γάντια, κοσμήματα, ρούχα, μαλλιά, κλπ - μακριά από οποιαδήποτε ανοίγματα του καταστροφέα εγγράφων. Εάν κάποιο αντικείμενο μπει στο πάνω άνοιγμα, βάλτε το διακόπτη στη θέση αναστροφής (↔) για να βγει το αντικείμενο.
- Μη χρησιμοποιείτε ποτέ αεροζόλ, λιπαντικά προϊόντα με βάση το πετρέλαιο ή άλλα εύφλεκτα προϊόντα στον καταστροφέα ή κοντά σε αυτόν. Μη χρησιμοποιείτε στον καταστροφέα πεπιεσμένο αέρα σε δοχείο.
- Μη χρησιμοποιείτε τον καταστροφέα αν έχει πάθει ζημιά ή αν είναι ελαττωματικός. Μη αποσυρμολογείτε τον καταστροφέα. Μη τοποθετείτε τον καταστροφέα κοντά ή πάνω από πηγή θερμότητας ή νερού.

- Αυτός ο καταστροφέας διαθέτει διακόπτη αποσύνδεσης ρεύματος (G), ο οποίος πρέπει να είναι ανοικτός(I) για να λειτουργεί ο καταστροφέας. Σε περίπτωση ανάγκης, γυρίστε τον διακόπτη στην θέση ΚΛΕΙΣΤΟ (O). Με αυτήν την ενέργεια διακόπτεται αμέσως η λειτουργία του καταστροφέα.
- Αποφεύγετε την επαφή με τις εκτεθειμένες λεπίδες κοπής κάτω από την κεφαλή του καταστροφέα.
- Χρησιμοποιείτε μόνο την καθορισμένη είσοδο για CD/κάρτες. Διατηρείτε τα δάκτυλά σας μακριά από την είσοδο του χαρτιού.
- Μην βάζετε άλλα αντικείμενα στην είσοδο χαρτιού.
- Ο καταστροφέας πρέπει να συνδέεται σε μια κατάλληλη γειωμένη πρίζα του τοίχου ή σε υποδοχή που παρέχει την τάση και ένταση ρεύματος που καθορίζονται στην πινακίδα. Η γειωμένη πρίζα ή υποδοχή πρέπει να είναι εγκατεστημένη κοντά στον εξοπλισμό και να είναι εύκολα προσβάσιμη. Δεν πρέπει να χρησιμοποιούνται μετατροπείς ηλεκτρικής ενέργειας, μετασχηματιστές ή καλώδια επέκτασης με αυτό το προϊόν.
- ΚΙΝΔΥΝΟΣ ΦΩΤΙΑΣ - ΜΗΝ καταστρέφετε ευχετήριες κάρτες με ηλεκτρονικά κυκλώματα ήχου ή μπαταρίες.
- Για χρήση μόνο σε εσωτερικούς χώρους.
- Αποσυνδέστε τεμαχισμό πριν από τον καθαρισμό ή το σέρβις.

ΒΑΣΙΚΗ ΛΕΙΤΟΥΡΓΙΑ ΚΑΤΑΣΤΡΟΦΗΣ

1. Συνδέστε το καλώδιο ρεύματος και γυρίστε τον διακόπτη αποσύνδεσης ρεύματος στην θέση ON (I)
2. Πιέστε (C) ON/OFF (Ανοικτό/Κλειστό) για ενεργοποίηση (μπλε)
3. Τροφοδοτήστε το χαρτί ίσια στην είσοδο χαρτιού και αφήστε το
4. Τροφοδοτήστε CD, πιστωτικές κάρτες ή διαφημιστικά φυλλάδια στην καθορισμένη είσοδο και αφήστε τα
5. Βάλτε το διακόπτη στο Off (O) (Κλειστό) ή ο καταστροφέα θα τεθεί αυτόματα σε κατάσταση αδράνειας μετά από 2 λεπτά μη χρήσης

ΠΡΟΗΓΜΕΝΕΣ ΔΥΝΑΤΟΤΗΤΕΣ ΤΟΥ ΠΡΟΪΟΝΤΟΣ

100% JAM PROOF

Σύστημα κατά των εμπλοκών
Εξαιλείει τις εμπλοκές του χαρτιού και αυξάνει την ισχύ σε βαριές εργασίες

AUTO OIL

Auto Oil™
Οι κόφτες λαδώνονται αυτόματα για την αύξηση της απόδοσης και την αύξηση της διάρκειας ζωής του καταστροφέα

SAFE SENSE TECHNOLOGY

Τεχνολογία SafeSense®
Σταματά τη λειτουργία του καταστροφέα όταν το χέρι ακουμπήσει στο άνοιγμα εισόδου του χαρτιού

ENERGY savings system™

Σύστημα εξοικονόμησης ενέργειας
Βέλτιστη εξοικονόμηση ενέργειας του χρόνου λειτουργίας κατά 100%, τόσο κατά τη χρήση όσο και μετά τη χρήση

100% JAM PROOF ΛΕΙΤΟΥΡΓΙΑ ΣΥΣΤΗΜΑΤΟΣ ΠΡΟΣΤΑΣΙΑΣ ΑΠΟ ΕΜΠΛΟΚΕΣ*

Εξαιλείει τις εμπλοκές του χαρτιού και αυξάνει την ισχύ σε βαριές εργασίες.

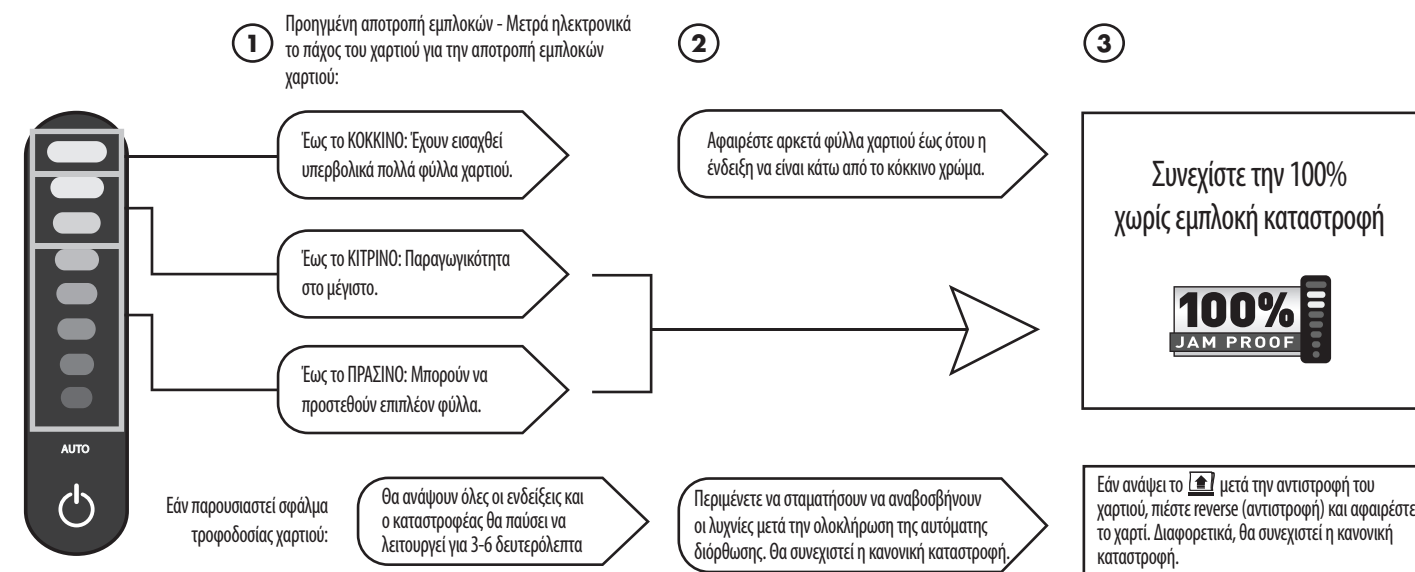

ΕΥΘΕΙΑ ΤΡΟΦΟΔΟΣΙΑ



Εάν ανήψει ο δείκτης Ευθείας Τροφοδοσίας (Straight Feed), αφαιρέστε το χαρτί και τροφοδοτήστε το ίσια στον καταστροφέα.

***100% προστασία από εμπλοκές όταν χρησιμοποιείται σύμφωνα με το εγχειρίδιο χρήστη**

AUTO OIL ΛΕΙΤΟΥΡΓΙΑ AUTO OIL™

Οι κόφτες λαδώνονται αυτόματα για την αύξηση της απόδοσης και την αύξηση της διάρκειας ζωής του καταστροφέα. (Το σύστημα αυτόματης λίπανσης περιλαμβάνεται μόνο στα μοντέλα εγκάρσιας κοπής - 425Ci και 485Ci.)

- ΡΥΘΜΙΣΗ ΚΑΙ ΔΟΚΙΜΗ**

 1. Πριν από τη χρήση, γεμίστε το δοχείο λαδιού με (355 ml) λαδιού για καταστροφείς εγγράφων της Fellowes
 2. Πιέστε το κουμπάκι αυτόματης και ευθείας (ίσια) τροφοδοσίας ταυτόχρονα για 3 δευτερόλεπτα για μη αυτόματη (χειροκίνητη) λίπανση του καταστροφέα

ΣΥΜΠΛΗΡΩΣΗ ΛΑΔΙΟΥ

 1. Η ένδειξη χαμηλής στάθμης λαδιού σηματοδοτεί ότι το δοχείο χρειάζεται συμπλήρωση
 2. Για τη διατήρηση της απόδοσης του καταστροφέα, συμπληρώστε το δοχείο λαδιού με 355 ml.
 3. Μετά τη συμπλήρωση συνεχίζεται η αυτόματη λίπανση

ΠΡΟΗΓΜΕΝΕΣ ΔΥΝΑΤΟΤΗΤΕΣ ΤΟΥ ΠΡΟΪΟΝΤΟΣ



ΛΕΙΤΟΥΡΓΙΑ ΤΗΣ ΤΕΧΝΟΛΟΓΙΑΣ SAFESENSE®

Σταματά αμέσως τον καταστροφέα όταν τα χέρια αγγίζουν το άνοιγμα εισόδου του χαρτιού.

ΡΥΘΙΜΙΣΗ ΚΑΙ ΔΟΚΙΜΗ

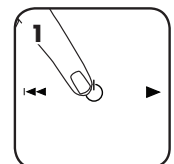

Ενεργοποιήστε τον καταστροφέα για (C) να ενεργοποιηθεί το SafeSense®

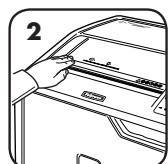

Αγγίξτε την περιοχή δοκιμής και δείτε αν ανάβει η ένδειξη SafeSense®

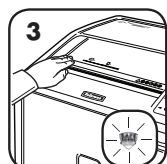

Το SafeSense® είναι ενεργό και λειτουργεί κανονικά

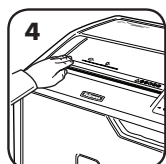

Εάν διατηρηθεί το χέρι σας στην περιοχή εντοπισμού του SafeSense® για περισσότερα από 3 δευτερόλεπτα, ο καταστροφέας εγγράφων θα απενεργοποιηθεί

Για περισσότερες πληροφορίες σχετικά με όλες τις προηγμένες δυνατότητες των προϊόντων Fellowes μεταβείτε στην ιστοσελίδα www.fellowes.com



ΣΥΣΤΗΜΑ ΕΞΟΙΚΟΝΟΜΗΣΗΣ ΕΝΕΡΓΕΙΑΣ

Βέλτιστη εξοικονόμηση ενέργειας του χρόνου λειτουργίας κατά 100%, τόσο κατά τη χρήση όσο και μετά τη χρήση.

- Εξοικονομεί ενέργεια με τέσσερις τρόπους: ηλεκτρονικά στοιχεία χαμηλής κατανάλωσης, μηχανισμός αποτροπής εμπλοκών, κατάσταση αναμονής και κατάσταση αναστολής λειτουργίας.
- Η κατάσταση αναστολής λειτουργίας κλείνει τον καταστροφέα μετά από 2 λεπτά αδράνειας.

ΟΤΑΝ ΤΟ ΜΗΧΑΝΗΜΑ ΕΙΝΑΙ ΣΕ ΚΑΤΑΣΤΑΣΗ ΑΝΑΜΟΝΗΣ (SLEEP MODE)



Σε κατάσταση αναμονής (Sleep Mode)

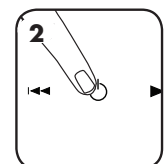

Για έξοδο από την κατάσταση αναμονής, αγγίξτε τον πίνακα ελέγχου

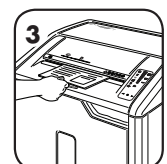

Εισάγετε το χαρτί

ΣΥΝΤΗΡΗΣΗ ΠΡΟΪΟΝΤΟΣ

ΚΑΘΑΡΙΣΜΟΣ ΥΠΕΡΥΘΡΩΝ ΑΙΣΘΗΤΗΡΩΝ ΑΥΤΟΜΑΤΗΣ ΕΚΚΙΝΗΣΗΣ

Οι αισθητήρες ανίχνευσης χαρτιού έχουν σχεδιαστεί για λειτουργία χωρίς συντήρηση. Ωστόσο, σε σπάνιες περιπτώσεις, οι αισθητήρες μπορεί να αποφραχτούν λόγω της σκόνης του χαρτιού που προκαλεί τη λειτουργία του μοτέρ ακόμα κι αν δεν υπάρχει χαρτί. (Σημείωση: υπάρχουν δύο αισθητήρες χαρτιού στο κέντρο της εισόδου χαρτιού).

ΚΑΘΑΡΙΣΜΟΣ ΤΩΝ ΑΙΣΘΗΤΗΡΩΝ

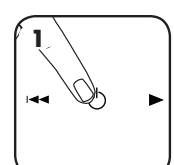

Κλείστε και αποσυνδέστε από την πρίζα τον καταστροφέα

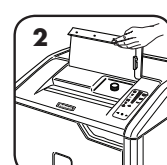

Σηκώστε το κάλυμμα CD

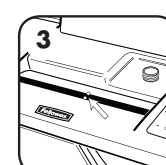

Εντοπίστε τον υπέρυθρο αισθητήρα αυτόματης εκκίνησης

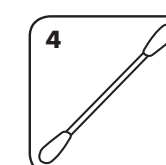

Βουτήξτε βαμβάκι σε οινόπνευμα

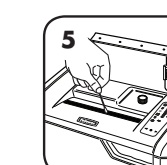

Χρησιμοποιώντας το βαμβάκι, σκουπίστε όλους τους ρύπους από τους αισθητήρες χαρτιού

AUTO OIL™

Οι κόφτες λαδιώνονται αυτόματα για την αύξηση της απόδοσης και την επέκταση της διάρκειας ζωής του καταστροφέα. (Το σύστημα αυτόματης λίπανσης περιλαμβάνεται μόνο στα μοντέλα εγκάρσιας κοπής - 425Ci και 485Ci.)

ΣΥΜΠΛΗΡΩΣΗ ΤΟΥ ΛΑΔΙΟΥ

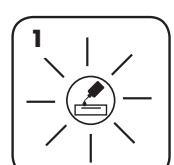

Η ένδειξη χαμηλής στάθμης λαδιού σηματοδοτεί ότι το δοχείο χρειάζεται συμπλήρωση

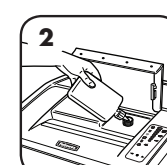

Για τη διατήρηση της απόδοσης του καταστροφέα, συμπληρώστε το δοχείο λαδιού με 355 ml. λαδιού για καταστροφείς εγγράφων (Fellowes #35250)



Μετά τη συμπλήρωση συνεχίζεται η αυτόματη λίπανση

- Όλες οι κεφαλές εγκάρσιας κοπής του καταστροφέα χρειάζονται λάδι για κορυφαία απόδοση. Σε περίπτωση έλλειψης λαδιού, το μηχανήμα ενδέχεται να εμφανίσει μειωμένη απόδοση φύλλων, ενοχλητικό θόρυβο κατά την καταστροφή και, τελικά, να σταματήσει να λειτουργεί. Σας συνιστούμε να επαναπληρώσετε τη δεξαμενή Auto Oil™ σύμφωνα με τις οδηγίες για βέλτιστη απόδοση.
- Κατά την μεταφορά του καταστροφέα πρέπει να αποσπράγγιζετε το λάδι. Ανοίξτε τη θύρα του ερμαρίου και αφαιρέστε το καλάθι για πρόσβαση στην τάπα αποστράγγισης. Τοποθετήστε ένα κατάλληλο δοχείο κάτω από την οπή αποστράγγισης, αφαιρέστε την τάπα και αφήστε να αποστράγγιστεί το λάδι. Τοποθετήστε πάλι την τάπα.



Δείκτης χαμηλής στάθμης λαδιού: Όταν ανάψει, ο καταστροφέας δεν έχει λάδι και πρέπει να επαναπληρωθεί. Δείτε την ενότητα συντήρησης προϊόντος για οδηγίες επαναπληρώσης. Για βέλτιστη απόδοση, χρησιμοποιήστε το λάδι Fellowes (35250). * Η λειτουργία αυτόματης λίπανσης Auto Oil™ περιλαμβάνεται μόνο στα μοντέλα εγκάρσιας κοπής - 425Ci και 485Ci.



Δείκτης γεμάτου καλάθιου απορριμμάτων: Όταν ανάψει, το καλάθι απορριμμάτων είναι γεμάτο και πρέπει να αδειάζεται. Χρησιμοποιήστε τη σακούλα απορριμμάτων 3605801 της Fellowes.



Δείκτης SafeSense®: Εάν τα χέρια είναι πολύ κοντά στην είσοδο του χαρτιού, θα ανάψει ο δείκτης SafeSense® και ο καταστροφέας θα σταματήσει να καταστρέφει. Εάν το SafeSense® είναι ενεργό για 3 δευτερόλεπτα, ο καταστροφέας θα κλείσει αυτόματα και ο χρήστης πρέπει να πιέσει το κουμπί ισχύος στον πίνακα ελέγχου για να συνεχίσει τη λειτουργία του καταστροφέα.



Δείκτης αφαιρέσης χαρτιού: Όταν ανάψει, πιέστε το κουμπί αναστροφής (←→) και αφαιρέστε το χαρτί. Μειώστε την ποσότητα χαρτιού σε αποδεκτό επίπεδο και τροφοδοτήστε πάλι χαρτί στην είσοδο χαρτιού.



Δείκτης ανοικτής θύρας: Ο καταστροφέας δεν θα λειτουργήσει εάν έχει ανοίξει η θύρα του ερμαρίου. Όταν ανάψει, κλείστε τη θύρα για να συνεχίσετε την καταστροφή.



Δείκτης ευθείας τροφοδοσίας: Εάν ανάψει, αφαιρέστε το χαρτί και τροφοδοτήστε το ίσια στον καταστροφέα.



ΠΡΟΣΤΑΣΙΑ ΑΠΟ ΕΜΠΛΟΚΕΣ*

Εξαλείφει τις εμπλοκές του χαρτιού και αυξάνει την ισχύ σε βαριές εργασίες.

ΑΠΕΝΕΡΓΟΠΟΙΗΣΗ ΤΟΥ ΣΥΣΤΗΜΑΤΟΣ

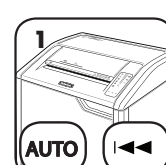

Εάν θέλετε να απενεργοποιήσετε το σύστημα, πιέστε και κρατήστε πιεσμένα ταυτόχρονα τα πλήκτρα αυτο (αυτόματο) και αναστροφής (←→)

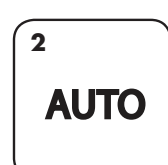

Μετά την απενεργοποίηση, το μπλε φως της αυτόματης λειτουργίας δεν ανάβει πλέον (Για την επανεργοποίηση, επαναλάβετε το βήμα 1)

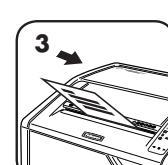

Η καταστροφή μπορεί να συνεχιστεί με απενεργοποιημένο το σύστημα, ωστόσο ενδέχεται να συμβεί εμπλοκή χαρτιού όταν υπάρχουν πάρα πολλά φύλλα και θα ανάψει το εικονίδιο αφαιρέσης χαρτιού (←→)

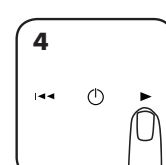

Εάν παρουσιαστεί εμπλοκή, πιέστε και κρατήστε πιεσμένο το πλήκτρο εμπρόσθιας κίνησης (→) έως ότου το έγγραφο να περάσει πλήρως από τον καταστροφέα

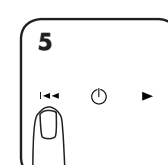

Εάν δεν αποκατασταθεί η εμπλοκή, πιέστε για λίγο το πλήκτρο αναστροφής (←→) (επαναλάβετε τα βήματα 4 και 5 μέχρι να εκτελεστεί η καταστροφή)



Εάν με τα βήματα 4 και 5 δεν αποκατασταθεί η εμπλοκή, αναστρέψτε μέχρι τέρας το χαρτί, αφαιρέστε αρκετά φύλλα και επαναλάβετε την τροφοδοτηση

*100% προστασία από εμπλοκές όταν χρησιμοποιείται σύμφωνα με το εγχειρίδιο χρήστη

ΠΕΡΙΟΡΙΣΜΕΝΗ ΕΓΓΥΗΣΗ ΤΟΥ ΠΡΟΪΟΝΤΟΣ

Περιορισμένη εγγύηση: Η εταιρία Fellowes, Inc. (στο εξής "Fellowes") εγγυάται ότι το μηχανήμα δεν έχει ελαττώματα σε υλικά και εργατικά και παρέχει συντήρηση και υποστήριξη για 2 έτη από την ημερομηνία αγοράς από τον αρχικό αγοραστή. Η εταιρία Fellowes εγγυάται ότι οι λεπίδες κοπής του μηχανήματος δεν θα παρουσιάσουν ελαττώματα σε υλικά και εργατικά για 20 έτη από την ημερομηνία αγοράς από τον αρχικό αγοραστή. Εάν παρουσιαστεί ελάττωμα σε οποιοδήποτε εξάρτημα κατά την περίοδο εγγύησης, η μόνη και αποκλειστική σας αποκατάσταση θα είναι η επισκευή ή η αντικατάσταση, κατά την επιλογή και με έξοδα της Fellowes, του ελαττωματικού εξαρτήματος. Αυτή η εγγύηση δεν ισχύει σε περιπτώσεις κακομεταχείρισης, λανθασμένου χειρισμού, παράλειψης συμμόρφωσης με τα πρότυπα χρήσης του προϊόντος, λειτουργίας του καταστροφέα χαρτιού με τη χρήση ακατάλληλης τροφοδοσίας (άλλης από αυτήν που αναγράφεται στην ετικέτα) ή μη εξουσιοδοτημένης επισκευής. Η Fellowes διατηρεί το δικαίωμα να χρεώσει τους καταναλωτές για κάθε επιπρόσθετα έξοδα που προκύπτουν για την Fellowes για την παροχή ανταλλακτικών ή υπηρεσιών εκτός της χώρας στην

οποία πωλήθηκε αρχικά ο καταστροφέας χαρτιού από εξουσιοδοτημένο μεταπωλητή. ΟΠΟΙΟΔΗΠΟΤΕ ΥΠΟΝΟΟΥΜΕΝΗ ΕΓΓΥΗΣΗ, ΣΥΜΠΕΡΙΛΑΜΒΑΝΟΜΕΝΩΝ ΕΓΓΥΗΣΕΩΝ ΕΜΠΟΡΕΥΣΙΜΟΤΗΤΑΣ Ή ΚΑΤΑΛΛΗΛΟΤΗΤΑΣ ΓΙΑ ΣΥΓΚΕΚΡΙΜΕΝΟ ΣΚΟΠΟ, ΠΕΡΙΟΡΙΖΕΤΑΙ ΔΙΑ ΤΟΥ ΠΑΡΟΝΤΟΣ ΣΕ ΔΙΑΡΚΕΙΑ ΙΣΗ ΜΕ ΤΗΝ ΑΝΑΛΟΓΗ ΔΙΑΡΚΕΙΑ ΕΓΓΥΗΣΗΣ ΠΟΥ ΑΝΑΦΕΡΕΤΑΙ ΠΑΡΑΠΑΝΩ. Η εταιρία Fellowes δεν θα είναι σε καμία περίπτωση υπεύθυνη για οποιοδήποτε συνεπαγόμενες ή συμπτωματικές ζημιές αποδοτέες σ' αυτό το προϊόν. Αυτή η εγγύηση σας δίνει συγκεκριμένα νομικά δικαιώματα. Η διάρκεια, οι όροι και οι προϋποθέσεις αυτής της εγγύησης ισχύουν σε παγκόσμιο επίπεδο, εκτός από τις περιπτώσεις στις οποίες μπορεί να απαιτούνται από την τοπική νομοθεσία συγκεκριμένοι περιορισμοί, ή ειδικές απαγορεύσεις ή προϋποθέσεις. Για περισσότερες λεπτομέρειες, ή για να λάβετε συντήρηση / επιδιόρθωση με βάση αυτή την εγγύηση, παρακαλείσθε να επικοινωνήσετε μαζί μας ή με τον αντιπρόσωπο της περιοχής σας.

TÜRKÇE

Model 425Ci/425i/485Ci/485i

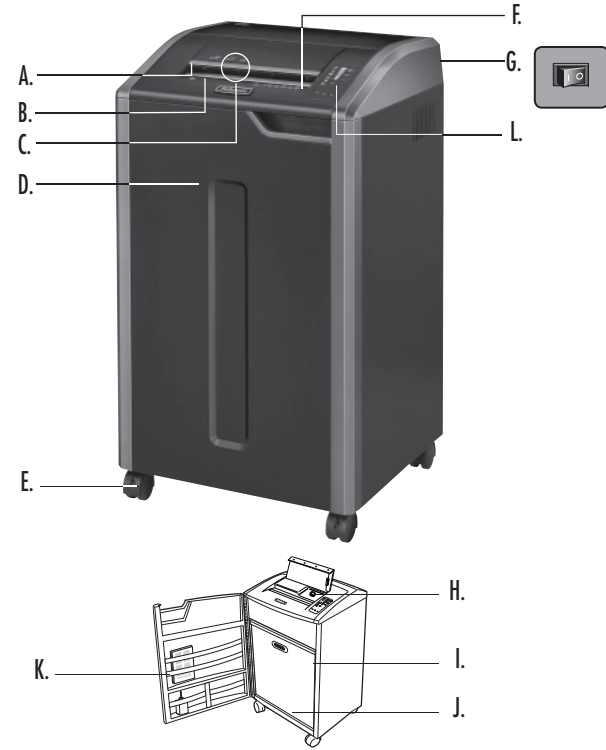

ANAHTAR

- | | |
|---|--|
| A. SafeSense® Teknolojisi | L. Kumanda paneli |
| B. Kağıt girişi | 1. Kağıt kapasitesi göstergesi |
| C. CD, kredi kartı ve istenmeyen posta girişi | 2. Yağ seviyesi düşük göstergesi (kırmızı) |
| D. Kapı | 3. Hazne dolu (kırmızı) |
| E. Tekerlekler | 4. SafeSense® (sarı) |
| F. Güvenlik talimatına bakın | 5. Kağıdı çıkart (kırmızı) |
| G. Güç kesme anahtarı | 6. Kapak açık (kırmızı) |
| ○ 1. KAPALI | 7. Doğrudan besleme (kırmızı) |
| ⏪ 2. AÇIK | 8. Otomatik tuşu |
| H. Yağ haznesi | 9. Geri |
| Sadece 425Ci ve 485Ci | 10. AÇIK/KAPALI (mavi) |
| I. Yağ boşaltma tapası (içeride) | 11. İleri |
| Sadece 425Ci ve 485Ci | |
| J. Sepet | |
| K. Aksesuar tepsi | |

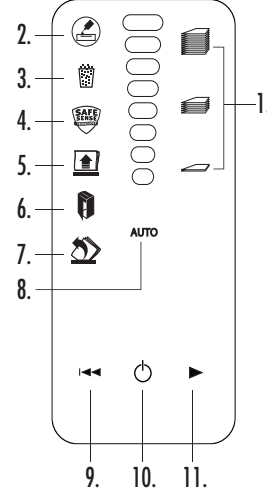

KAPASİTESİ

İmha edebildikleri: Kağıt, 132 sütunlu sürekli form, kredi kartları, CD/DVD'ler, zimba telleri, küçük atışlar ve istenmeyen posta

İmha edemedikleri: Yapışkan etiketler, tepegöz asetatları, gazete, karton, büyük atışlar, laminatlar, dosyalar, röntgen filmleri ya da yukarıda belirtilenlerin dışındaki plastik materyaller

İmha edilmiş kağıt boyutları:

Çapraz Kesim (425Ci, 485Ci) 4 mm x 30 mm
Şerit Kesimi (425i, 485i) 5,8 mm

Maksimum:

Geçiş başına sayfa sayısı, 80 g kağıt (Çapraz Kesim) 28*
Geçiş başına sayfa sayısı, 70 g kağıt (Çapraz Kesim) 30*
Geçiş başına sayfa sayısı, 80 g kağıt (Şerit Kesimi) 38*
Geçiş başına sayfa sayısı, 70 g kağıt (Şerit Kesimi) 40*
Geçiş başına CD/Kart sayısı 1*
Kağıt girişi genişliği (485Ci, 485i) 407 mm
Kağıt girişi genişliği (425Ci, 425i) 305 mm

*220-240V, 50/60 Hz, 6Amp ile A4 kağıt; nemli ortamlarda veya daha ağır kağıt ya da belirtilen voltajdan başkasının kullanılması halinde kapasite düşebilir. Önerilen maksimum günlük kullanım oranları: günde 10.000 sayfa; 500 kredi kartı; 50 CD.

Fellowes SafeSense® öğütme makineleri, 10 – 26 santigrat derece ve %40 – %80 bağıl nem koşullarındaki büro ortamında çalıştırılmak üzere tasarlanmıştır.

UYARI: ÖNEMLİ GÜVENLİK TALİMATI — Kullanmadan Önce Okuyun!

- Çocuklardan ve ev hayvanlarından uzak tutun. Ellerinizi kağıt girişinden uzak tutun. Kullanılmadığı zaman daima kapatın ya da fişi prizden çekin.
- Eldiven, mücevherat, giysi, saç vs. gibi yabancı cisimleri öğütücü girişlerinden uzak tutun. Cisim üst girişten girerse, cihazı Geri (←) konuma getirip cismi çıkarın.
- Öğütücünün üzerinde ya da yakınlarında hiçbir zaman aerosol, petrol tabanlı ya da başka yanabilir ürünler kullanmayın. Metal kutular içindeki basınçlı hava püskürtücülerini öğütücü üzerinde kullanmayın.
- Hasarlı ya da kusurlu ise kullanmayın. Öğütücüyü sökmeyin. Isı ya da su kaynağının üzerine ya da yakınlarına yerleştirmeyin.
- Çalıştırma, bakım ve servis gereksinimleri talimat kılavuzundadır. Makineyi çalıştırmadan önce talimat kılavuzunun tamamını okuyun.
- Bu makinede, öğütücünün çalışması için AÇIK (I) konuma getirilmesi gereken bir Güç Kesme Anahtarı (G) vardır. Acil bir durumda, anahtarı KAPALI (O) konuma götürün. Bu işlem, makineyi derhal durdurur.
- Öğütücü başlığının altında açıkta bulunan bıçaklarla temastan sakının.
- CD'ler/kredi kartları için sadece belirtilen girişi kullanın. Parmağınızı CD girişinden uzak tutun.
- Kağıt girişine yabancı maddeler yerleştirmeyin.
- Öğütücü, etikette belirtilen voltaj ve amperaja uygun doğru topraklanmış bir elektrik prizine takılmalıdır. Topraklı priz, ekipmana yakın ve kolayca erişilebilir olmalıdır. Bu ürünle birlikte enerji dönüştürücülerini, transformatörler veya uzatma kordonları kullanılmamalıdır.
- YANGIN TEHLİKESİ – Ses çipi veya pil içeren tebrük kartlarını ÖĞÜTMEYİN.
- Sadece iç meknlarda kullanım içindir.
- Temizlik veya bakım yapmadan önce parçalayıcı fişten çekin.

TEMEL ÖĞÜTME İŞLEMİ

1. Makinenin fişini prize takıp, güç kesme anahtarını AÇIK (I) konuma getirin.
2. Devreye sokmak için (O) AÇIK/KAPALI sembolüne basın (mavi)
3. Kağıdı kağıt girişine verip bırakın
4. CD'yi, Kredi Kartını veya istenmeyen postayı belirtilen girişe verip serbest bırakın
5. Kapalı (O) konuma getirin, yoksa 2 dakikalık hareketsizlikten sonra makine otomatik olarak uyku moduna geçer

ÜRÜNÜN İLERİ ÖZELLİKLERİ

- 100% JAM PROOF** Sıkışmayı Önleyici Sistem: Kağıt sıkışmalarını giderir ve zor maddeleri kuvvetle öğütür
- AUTO OIL** Auto Oil™ (Otomatik Yağlama): Performansı yükseltmek ve öğütücü ömrünü uzatmak için bıçakları otomatik olarak yağlar
- SAFE SENSE TECHNOLOGY** SafeSense® Teknolojisi: Elle kağıt girişine temas ettiğinde öğütme işlemini durdurur
- ENERGY savings system** Enerji tasarruf sistemi: Gerek kullanım sırasında, gerekse kullanım dışında her zaman optimum enerji verimliliği

100% JAM PROOF SIKIŞMAYI ÖNLEME SİSTEMİNİN ÇALIŞMASI*

Kağıt sıkışmalarını giderir ve zor maddeleri kuvvetle öğütür.

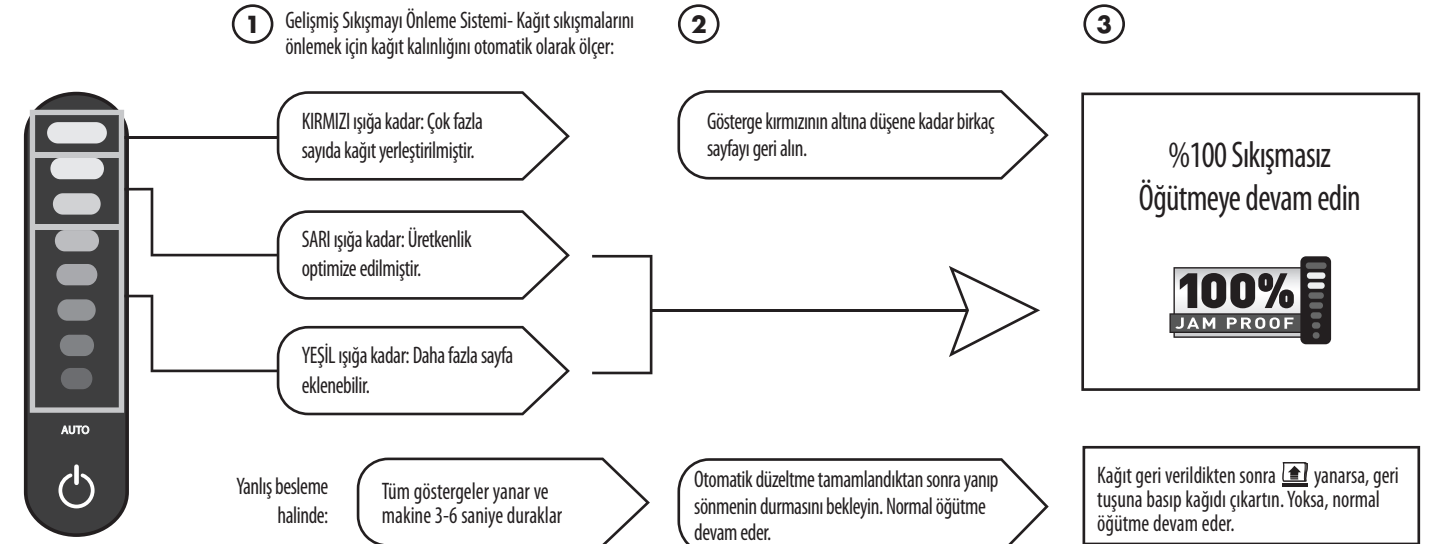

DOĞRUDAN BESLEME

- Doğrudan Besleme göstergesi yanarsa, kağıdı çıkartıp doğrudan makineye verin.

*Kullanma kılavuzuna göre kullanıldığında %100 Sıkışmaz

AUTO OIL™ (OTOMATİK YAĞLAMA) ÖZELLİĞİNİN ÇALIŞMASI

Performansı yükseltmek ve öğütücü ömrünü uzatmak için bıçakları otomatik olarak yağlar. (Otomatik yağlama sistemi sadece 425Ci ve 485Ci çapraz kesim modellerinde bulunur.)

- KURULUM VE TEST** 1. Kullanmadan önce, yağ haznesini 12 ons (355 ml.) Fellowes öğütücü yağıyla doldurun
2. Öğütücüyü elle yağlamak için otomatik ve ileri tuşlarına aynı anda 3 saniye süreyle basın
- TEKRAR YAĞ DOLDURMA** 1. Yağ seviyesi düşük göstergesi, haznenin tekrar doldurulması gerektiğinde işaret verir
2. Öğütücünün performansını sürdürmek için, yağ haznesini 12 ons'a (355 ml.) kadar öğütücü yağıyla doldurun (Fellowes #35250)
3. Hazne tekrar doldurulduğunda yağlama işlemi devam eder

TÜRKÇE

Model 425Ci/425i/485Ci/485i

ÜRÜNÜN İLERİ ÖZELLİKLERİ



SAFESENSE® TEKNOLOJİSİNİN ÇALIŞMASI

Eller kağıt girişine temas ettiğinde öğütme işlemini derhal durdurur.

KURULUM VE TEST

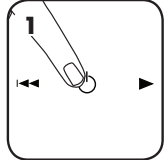

SafeSense® özelliğini hareketletmek için makineyi açık (C) konuma getirin

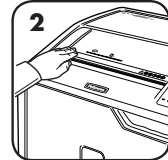

Test alanına dokunup, SafeSense® göstergesinin yanmasını izleyin

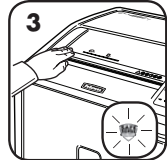

SafeSense® devrededir ve gerektiği gibi çalışmaktadır

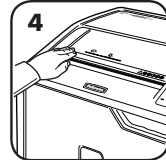

Eğer el SafeSense® alanında 3 saniyeden daha uzun bir süre tutulursa makine kapanır



ENERJİ TASARRUF SİSTEMİ

Gerek kullanım sırasında, gerekse kullanım dışında – her zaman optimum enerji verimliliği.

- Dört şekilde enerji tasarrufu sağlar: az enerji kullanan elektronik devreler, sıkışmayı önleme, bekleme modu ve uyku modu.
- Uyku Modu, 2 dakika hareketsizlikten sonra öğütücüyü kapatır.

UYKU MODUNDAYKEN



Uyku modunda

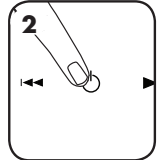

Uyku modundan çıkmak için kumanda paneline dokunun

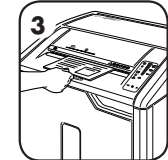

ya da girişe kağıt yerleştirin

Fellowes Ürünlerinin tüm İleri Özellikleri hakkında daha fazla bilgi için www.fellowes.com

ÜRÜNÜN BAKIMI

OTOMATİK ÇALIŞTIRMA KIZILÖTESİ SENSÖRLERİN TEMİZLENMESİ

Kağıt algılama sensörleri, bakım gerektirmeden çalışmak üzere tasarlanmıştır. Ancak, bazı nadir durumlarda, sensörler kağıt tozu ile kaplanarak engellenebilir ve kağıt olmasa dahi motorun çalışmasına neden olabilir. (Not: Kağıt girişinin ortasında iki adet kağıt algılama sensörü vardır.)

SENSÖRLERİ TEMİZLEMEK İÇİN

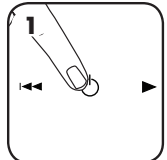

Makineyi kapatın ve fişini prizden çekin



CD kanatçığını kaldırın

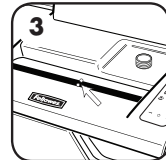

Otomatik-başlama kızı ötesi sensörünü bulun

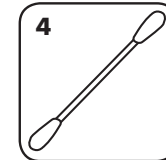

Pamuklu çubuğu alkolle batırın

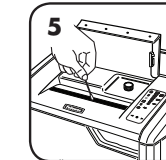

Pamuklu çubukla kağıt sensörlerini silerek temizleyin

AUTO OIL™ (OTOMATİK YAĞLAMA)



Performansı yükseltmek ve öğütücü ömrünü uzatmak için bıçakları otomatik olarak yağlar. (Otomatik yağlama sistemi sadece 425Ci ve 485Ci çapraz kesim modellerinde bulunur.)

YAĞIN DOLDURULMASI

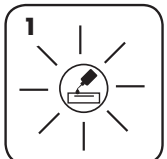

Yağ seviyesi düşük göstergesi, haznenin tekrar doldurulması gerektiğinde işaret verir

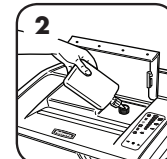

Öğütücünün performansını sürdürmek için, yağ haznesini 12 ons'a (355 ml.ye) kadar öğütücü yağıyla doldurun (Fellowes #35250)



Hazne tekrar doldurulduğunda yağlama işlemi devam eder

- Tüm çapraz kesim öğütme makinelerinin en iyi performans için yağlanmaları gerekir. Makine, yağlanmadığı takdirde sayfa kapasitesi azalabilir, öğütürken aşırı ses çıkarabilir ve sonunda tamamen durabilir. En iyi performans için Auto Oil™ (otomatik yağlama) haznesini talimata göre tekrar doldurmanız önerilir.
- Makine nakledilecekse, yağı boşaltılmalıdır. Yağ boşaltma tapasına erişmek için dolabın kapağını açın ve sepeti çıkarın. Boşaltma deliğinin altına uygun bir kap yerleştirip, tapayı çıkarın ve yağı boşaltın. Tapayı tekrar takın.

ARIZA GİDERME



Yağ Seviyesi Düşük Göstergesi: Yandıığında makinenin yağı bitmiştir ve yeniden doldurulmalıdır. Yeniden doldurma talimatı için Ürünün Bakımı kısmına bakın. En iyi performans için Fellowes (35250) yağı kullanın. *Auto Oil™ (otomatik yağlama) sistemi sadece 425Ci ve 485Ci çapraz kesim modellerinde bulunur.



Bölme Dolu Göstergesi: Yandıığında, öğütücünün atık bölmesi dolmuş olup boşaltılmalıdır. Fellowes çöp torbası 3605801 kullanın.



SafeSense® Göstergesi: Eller kağıt girişine çok yakınsa SafeSense® göstergesi yanar ve makine öğütme işlemini durdurur. SafeSense® 3 saniye süreyle etkin kalırsa makine otomatik olarak kapanır; kullanıcı öğütme işlemine devam etmek için kumanda panelindeki güç tuşuna basmalıdır.



Kağıdı Çıkart Göstergesi: Yandıığında geri (←) tuşuna basın ve kağıdı çıkartın. Kağıt miktarını kabul edilebilir bir seviyeye indirip, tekrar kağıt girişine verin.



Kapı Açık Göstergesi: Dolabın kapağı açıksa makine çalışmaz. Yandıığında, öğütme işlemine devam etmek için kapıyı kapatın.



Doğrudan Besleme Göstergesi: Yandıığında, kağıdı çıkartıp doğrudan kağıt girişine verin.



SIKIŞMAYI ÖNLEYİCİ SİSTEM*

Kağıt sıkışmalarını giderir ve zor maddeleri kuvvetle öğütür.

ÖZELLİĞİN DEVRE DIŞI BIRAKILMASI

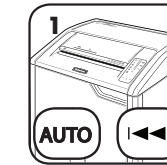

Sistemi devre dışı bırakmak istediğinizde, otomatik ve geri (←) tuşlarını aynı anda basılı tutun

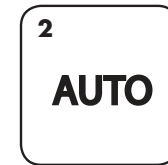

Özellik devre dışı kaldığında Otomatik ışığı artık yanmaz (Tekrar devreye sokmak için 1. adımı tekrarlayın)

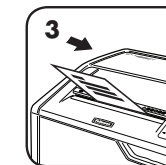

Öğütme işlemi, özellik devre dışı kaldığında devam edebilir; ancak, fazla sayfa verildiğinde sıkışma olabilir ve Kağıdı Çıkart simgesi (↑) yanar

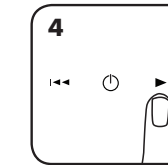

Sıkışma olursa, belge makineden tamamen geçene kadar ileri (→) tuşunu basılı tutun

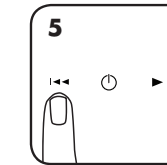

Sorun giderilmezse, kısa bir süre için geri (←) tuşuna basın (öğütülene kadar 4. ve 5. adımları tekrarlayın)

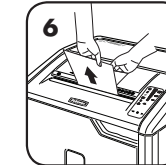

4. ve 5. adımlar uygulandıında sıkışma giderilmezse, birkaç sayfa azaltıp tekrar verin

*Kullanma kılavuzuna göre kullanıldığında %100 Sıkışmaz

ÜRÜNÜN SINIRLI GARANTİSİ

Sınırlı Garanti: Fellowes, Inc. ("Fellowes"), makinenin parçalarının, ilk tüketici tarafından satın alınma tarihinden itibaren 2 yıl süreyle malzeme ve işçilik açısından kusursuz olacağını garanti ederek servis ve destek sağlar. Fellowes, makinenin bıçaklarının, ilk tüketici tarafından satın alınma tarihinden itibaren 20 yıl süreyle malzeme ve işçilik açısından kusursuz olacağını garanti eder. Eğer garanti dönemi içinde herhangi bir parça kusurlu bulunursa, tek ve özel tazminatınız, seçme hakkı ve masrafları Fellowes'a ait olmak üzere, söz konusu parçanın onarılması veya değiştirilmesidir. Bu garanti; kötü kullanım, yanlış kullanım, ürün kullanım standartlarına uyulmaması, makinenin yanlış (etiketinde belirtilenin dışında) güç kaynağı ile çalıştırılması veya yetkisiz kişilerce tamir edilmesi durumlarında uygulanmaz. Fellowes'un, makinenin

yetkili bir satıcı tarafından ilk olarak satıldığı ülkenin dışında parça veya servis sağlamak için maruz kaldığı ek masrafları tüketicilere borç kaydetme hakkı saklıdır. SATILABİLİRLİK VE BELLİ BİR AMACA UYGUNLUK GARANTİLERİ DAHİL OLMAK ÜZERE, HER TÜRLÜ ZİMNİ GARANTİLERİN SÜRESİ, YUKARIDA BEYAN EDİLEN İLGİLİ GARANTİ DÖNEMİ İLE SINIRLIDIR. Fellowes, bu ürünün kullanılmasına bağlı olarak ya da kullanılması sonucunda oluşan zararlardan hiçbir şekilde sorumlu değildir. Bu garanti size belirli yasal haklar verir. Bu garantinin süresi ve şartları, yerel yasaların gerektirebileceği sınırlamalar, kısıtlamalar veya şartlar haricinde tüm dünya genelinde geçerlidir. Daha fazla ayrıntı ya da bu garanti altında servis almak için bizimle ya da bayiinizle irtibat kurun.

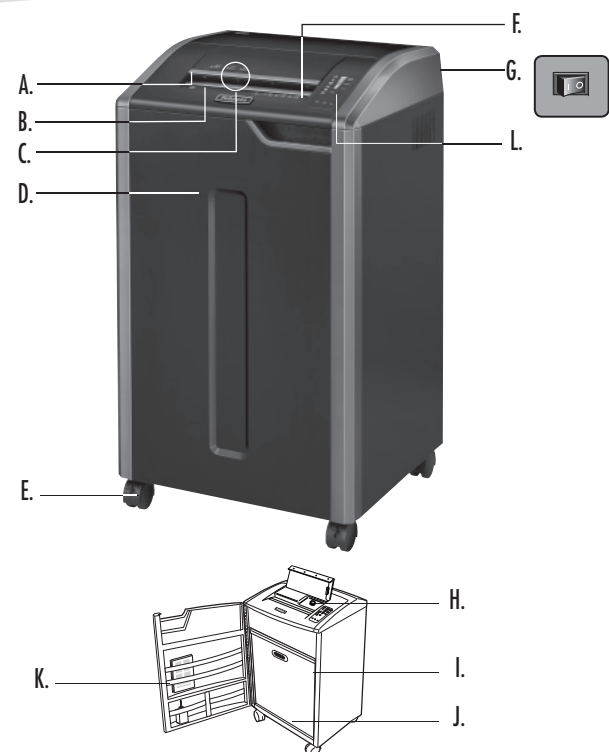

TLAČÍTKO

- | | |
|--|---|
| A. Technologie SafeSense® | L. Řídicí panel |
| B. Otvor pro papír | 1. Indikátor kapacity listů |
| C. Otvor pro CD disky, kreditní karty a poštovní reklamní letáky | 2. Indikátor nízké hladiny oleje (červený) <i>pouze 425Ci a 485Ci</i> |
| D. Dvířka | 3. Plná nádobka (červená) |
| E. Kolečka | 4. SafeSense® (žlutá) |
| F. Viz bezpečnostní pokyny | 5. Vymout papír (červená) |
| G. Vypněte hlavní vypínač | 6. Otevřená dvířka (červená) |
| ○ 1. VYPNUTO | 7. Přímé podávání (červená) |
| I 2. ZAPNUTO | 8. Tlačítko Automaticky |
| H. Nádržka na olej <i>pouze 425Ci a 485Ci</i> | 9. Zpětný chod |
| I. Vypouštěcí zátka na olej (vnitřní) <i>pouze 425Ci a 485Ci</i> | 10. ZAPNUTO/VYPNUTO (modrá) |
| J. Košík | 11. Dopředu |
| K. Táček s příslušenstvím | |

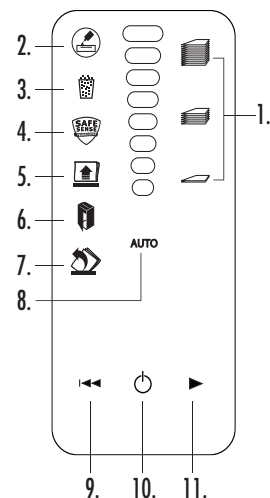

TECHNICKÉ ÚDAJE

Skartuje: Papír, 132sloupcový spojité formulář, kreditní karty, CD/DVD disky, sešivací drátky, malé sponky na papír a poštovní reklamní letáky

Nepoužívejte pro: samolepicí štítky, průsvitné fólie, noviny, karton, velké sponky na papír, laminátové materiály, rentgenové snímky nebo plastické materiály kromě výše uvedených materiálů

Velikost skartovaného papíru:
 Příčný řez (425Ci, 485Ci) 4 mm x 30 mm
 Proužky (425i, 485i) 5,8 mm

Maximum:

Listů současně na průchod, 80g papír (příčný řez)	28*
Listů současně na průchod, 70g papír (příčný řez)	30*
Listů současně na průchod, 80g papír (Podélný řez)	38*
Listů současně na průchod, 70g papír (Podélný řez)	40*
CD disky/karty na průchod.....	1*
Šířka otvoru pro papír (485Ci, 485i)	407 mm
Šířka otvoru pro papír (425Ci, 425i)	305 mm

*Papír o gramáži a formátu A4, při 220 - 240 V, 50/60 Hz, 6A; těžší papír, vlhkost nebo jiné než nominální napětí může snížit kapacitu. Maximální denní doporučená dávka: 10 000 listů za den, 500 kreditních karet; 50 CD.

Skartovače Fellowes SafeSense® jsou určeny k používání v prostředí kanceláří s teplotami 10 – 26 stupňů Celsia a s relativní vlhkostí 40 – 80%.

UPOZORNĚNÍ: DŮLEŽITÉ - BEZPEČNOSTNÍ - POKYNY — Přečtěte si je před použitím!

- Informace o požadavcích na provoz, údržbu a servis naleznete v příručce k použití. Dříve, než začnete skartovací stroj používat, přečtěte si celý návod k použití.
- Udržujte mimo dosah dětí a domácích zvířat. Nevkládejte ruce do otvoru pro papír. Nepoužívejte-li zařízení, vždy je vypněte nebo odpojte od sítě.
- Chraňte otvory zařízení před vstupem cizích předmětů – rukavic, bižuterie, oděvu, vlasů atd. Pokud se nějaký předmět dostane do horního otvoru, přepněte na Zpětný chod (↔) k uvolnění předmětu.
- Na zařízení nebo v jeho blízkosti nepoužívejte aerosoly, ropné či jiné hořlavé materiály. Nepoužívejte na skartovači plechovkový vzduch.
- Zařízení nepoužívejte, pokud je poškozené nebo vadné. Nerozebírejte skartovač. Zařízení neumistujte blízko zdroje tepla nebo vody.
- Tento skartovač má hlavní vypínač (G), který musí být v poloze ZAPNUTO (I), aby skartovač běžel. V případě nouze přepněte tento vypínač do polohy VYPNUTO (O). Tím se skartovač okamžitě zastaví.
- Nedotýkejte se odkrytých ostří pod hlavou skartovacího stroje.
- Pro karty použijte pouze určený otvor. Nepřibližujte prsty k otvoru pro CD disky.
- Do otvoru pro papír nevkládejte cizí předměty.
- Skartovací stroj musí být zapojen do řádně uzemněné zásuvky s napětím a proudem určeným na typovém štítku. Uzemněná zásuvka musí být nainstalována poblíž zařízení a musí být snadno přístupná. S tímto výrobkem nepoužívejte konvertory energie, transformátory ani prodlužovací šňůry.
- NEBEZPEČÍ POŽÁRU – NEPOUŽÍVEJTE ke skartování pozdravných kartiček s chipy nebo bateriemi.
- Pouze pro použití v interiéru.
- Odpojte drtič Před čištěním nebo opravou.

ZÁKLADNÍ FUNKCE SKARTOVACÍHO STROJE

- Zapojte skartovačku do sítě a přepněte hlavní vypínač do polohy ZAPNUTO (I)
- Stiskněte (C) ZAPNUTO k aktivaci (modrá)
- Zasuňte papír do otvoru pro papír a uvolněte
- Zasuňte CD disk, kreditní kartu nebo poštovní reklamní leták do určeného otvoru a pusťte ho
- Přepněte do polohy Off [Vypnuto] (O) nebo skartovač přejde automaticky do režimu klidu po 2 minutách nečinnosti

POKROČILÉ FUNKCE VÝROBKU

100% JAM PROOF

Ochrana před uvíznutím
Zabraňuje uvíznutí papíru a posiluje skartování obtížného materiálu

AUTO OIL

Automatické mazání
Automaticky maže ostří, aby se zvýšil výkon a prodloužila životnost skartovacího stroje

SAFE SENSE TECHNOLOGY

Technologie SafeSense®
Zastaví proces skartování, jakmile se ruce dotknou otvoru pro papír

ENERGY savings system

Systém úspory energie
Časově 100% optimální energetická účinnost – při provozu i mimo něj

100% JAM PROOF PROVOZ SYSTÉMU ODOLNÉMU PROTI UVÍZNUTÍ PAPIŘU*

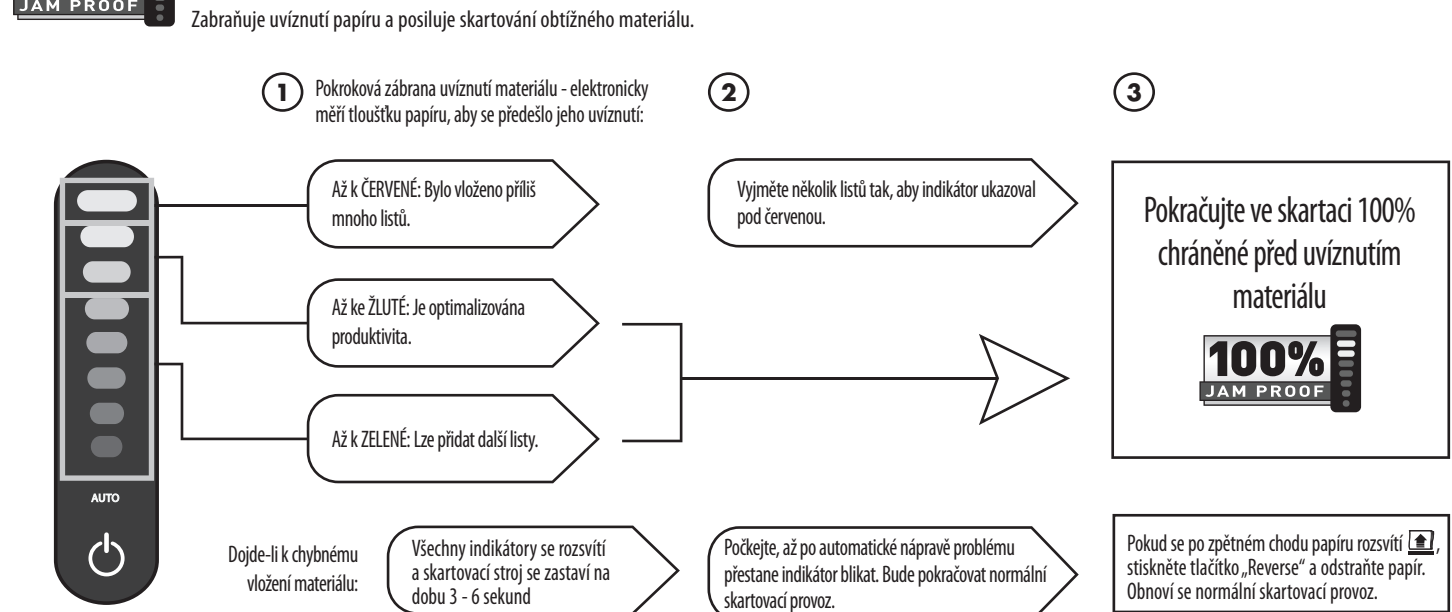

PŘÍMÉ PODÁVÁNÍ

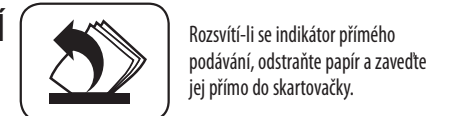

*Když bude skartovačka používána podle příručky uživatele, je zde 100 % jistota, že papír neuvízne

AUTO OIL PROVOZ AUTOMATICKÉHO MAZÁNÍ AUTO OIL™

Automatické mazání Automaticky maže ostří, aby se zvýšil výkon a prodloužila životnost skartovacího stroje. (Systém automatického mazání je pouze v modelech s příčným řezem - 425Ci a 485Ci.)

- NASTAVENÍ A TESTOVÁNÍ**
- Před použitím naplňte nádobu na olej 355 ml oleje pro skartovač
 - K manuálnímu promazání stroje současně stiskněte a podržte 3 vteřiny tlačítka Auto a Forward [Vpřed]
- DOPLNĚNÍ OLEJE**
- Když bude zapotřebí doplnit nádržku, rozsvítí se kontrolka nízké hladiny oleje
 - Pro zachování výkonnosti skartovače naplňte nádobku na olej až do objemu 355 ml oleje 355 ml oleje do skartovače (Fellowes č. 35250)
 - Jakmile se nádobka doplní, obnoví se automatické mazání

POKROČILÉ FUNKCE VÝROBKU



SAFESENSE® - PROVOZ TECHNOLOGIE

Okamžitě zastaví skartování, pokud se ruka dotkne otvoru pro papír.

NASTAVENÍ A TESTOVÁNÍ

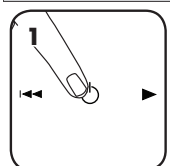

Zapněte (⏻) drtič, aby se zapnula technologie SafeSense®

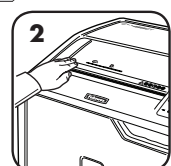

Dotkněte se oblasti testu a vyčkejte, až se rozsvítí indikátor SafeSense®

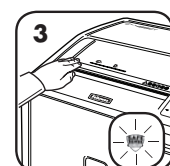

Technologie SafeSense® je zapnutá a funguje správně

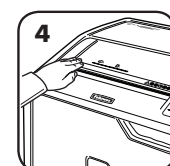

Pokud budete mít ruku v oblasti SafeSense® po dobu delší než 3 sekundy, skartovací zařízení se vypne

Další informace o pokročilých funkcích produktu Fellowes, najdete na stránce www.fellowes.com



SYSTÉM ÚSPORY ENERGIE

Časově 100% optimální energetická účinnost – při provozu i mimo něj.

- Šetří energii čtyřmi způsoby: energeticky úsporná elektronika, prevence uvíznutí papíru, pohotovostní režim a režim spánku.
- Režim spánku vypne skartovací stroj po 2 minutách nečinnosti.

POKUD JE STROJ V REŽIMU KLIDU



V režimu klidu

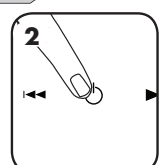

Dotykem na řídicím panelu vystoupí stroj z režimu klidu

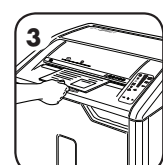

nebo vložte papír

ÚDRŽBA VÝROBKU

ČIŠTĚNÍ INFRACERVENÝCH SENZORŮ AUTOMATICKÉHO SPUŠTĚNÍ

Senzory detekce papíru jsou zkonstruovány pro provoz bez údržby. V ojedinělých případech však může tyto senzory zablokovat papírový prach, což způsobí, že stroj poběží, i když v něm není žádný papír. (Oba senzory na detekci papíru se nacházejí uprostřed otvoru pro papír).

POSTUP ČIŠTĚNÍ SENZORŮ

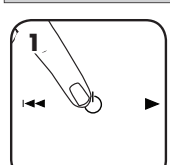

Vypněte skartovačku a odpojte ji ze zásuvky

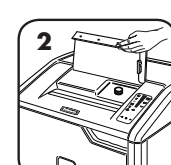

Zvedněte chlopiň na CD

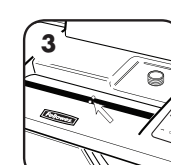

Najděte infračervený senzor pro automatické spuštění.

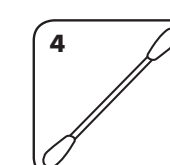

Namočte vatičku do čistého lihu

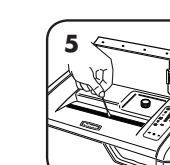

S použitím vatičky setřete nános nečistoty ze senzorů pro zjišťování papíru

AUTO OIL Automatické mazání - AUTO OILTM

Automaticky maže ostří, aby se zvýšil výkon a prodloužila životnost skartovačky. (Systém automatického mazání je pouze v modelech s příčným řezem - 425Ci a 485Ci.)

DOPLNĚNÍ OLEJE

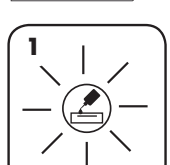

Když bude zapotřebí doplnit nádržku, rozsvítí se kontrolka nízkého stavu oleje

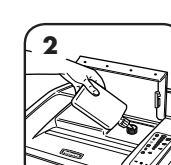

Pro zachování výkonnosti skartovače naplňte nádobku na olej až do objemu 355 ml oleje 355 ml oleje do skartovače (Fellowes č. 35250)



Jakmile se nádobka doplní, obnoví se automatické mazání

- Abyste zajistili nejvyšší výkon, vyžadují všechna řezací ostří promazání. Nedostatečné promazání se může projevovat sníženou kapacitou skartovaných listů, nepříjemným hlukem při skartování a nakonec i zastavením přístroje. Pro optimální výkon doporučujeme, abyste doplnili nádržku na olej Auto OilTM podle pokynů.
- Pokud se skartovačka převáží, je třeba olej vypustit. Otevřete dvířka skříňky a vyjměte nádobku, čímž získáte přístup k vypouštěcí zátku na olej. Podrže pod vyplachovacím otvorem příhodnou nádobku, vytáhněte zátku a nechte olej vytéci. Vraťte zátku na místo.



Indikátor nízké hladiny oleje: Pokud se rozsvítí, ve skartovačce došel olej a je třeba jej doplnit. Informace o doplňování oleje naleznete v oddílu Údržba výrobku. Pro optimální výkon používejte olej Fellowes (35250). Funkce automatického mazání *Auto Oil™ je zavedena pouze u modelů s příčným řezáním – 425Ci a 485Ci.



Indikátor plné nádoby: Pokud se rozsvítí, je nádoba na odpad plná a je třeba ji vyprázdnit. Použijte pytel na odpad Fellowes 3605801.



Indikátor SafeSense®: Pokud jsou ruce příliš blízko otvoru pro papír, indikátor SafeSense® se rozsvítí a skartovačka se zastaví. Pokud je funkce SafeSense® aktivní po dobu 3 vteřin, skartovačka se automaticky vypne a uživatel musí k dalšímu skartování stisknout vypínač na řídicím panelu.



Indikátor vyjmutí papíru: Pokud se rozsvítí, stiskněte tlačítko zpětného chodu (←) a vyjměte papír. Snízte množství papíru na přijatelný počet a znovu listy zaveďte do otvoru pro papír



Indikátor otevřených dvířek: Pokud jsou dvířka otevřená, skartovačka nepoběží. Pokud se rozsvítí, zavřete dvířka a pokračujte ve skartování.



Indikátor přímého podávání: Pokud se rozsvítí, odstraňte papír a zaveďte jej přímo do otvoru pro papír.



SYSTÉM PROTI UVÍZNUTÍ PAPIŘU*

Zabraňuje uvíznutí papíru a posiluje skartování obtížného materiálu.

VYPNUTÍ FUNKCE

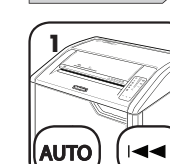

Když se rozhodnete vypnout systém, stiskněte a podržte zároveň tlačítko automatického chodu a zpětného chodu (←)

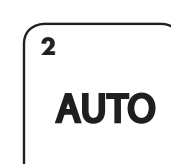

Jakmile je funkce vypnutá, modrá kontrolka automatického provozu už nebude svítit (Pro opětovém zapnutí zopakujte krok 1)

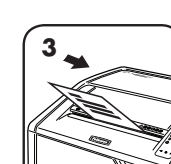

Při deaktivaci systému může pokračovat skartace, ovšem může dojít k uvíznutí papíru vzhledem k mnoha listům a rozsvítí se ikona Odstranit papír (🗑️)

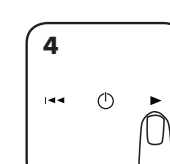

Dojte-li k uvíznutí, stiskněte a podržte tlačítko dopředného chodu (→) do té doby, než dokument projde celý skartovačem

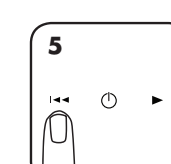

Pokud neprojde, stiskněte krátce tlačítko zpětného chodu (←) (zopakujte kroky 4 až 5, než dojde k úplné skartaci dokumentu)

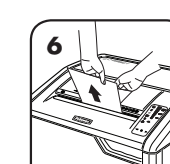

Pokud se pomocí kroků 4 a 5 uvíznutí nevyřeší, vytlačte papír zpětným chodem ven, vyjměte několik listů a zbytek znovu zaveďte

*Když bude skartovačka používána podle příručky uživatele, je zde 100 % jistota, že papír neuvízne

OMEZENÁ ZÁRUKA NA VÝROBEK

OMEZENÁ ZÁRUKA Společnost Fellowes, Inc. („Fellowes“) zaručuje, že součástky stroje budou prosta všech vad materiálu a provedení po dobu 2 let od data nákupu původním spotřebitelem a na stejnou dobu poskytuje servis a technickou podporu. OMEZENÁ ZÁRUKA Společnost Fellowes, Inc. („Fellowes“) zaručuje, že řezací ostří stroje budou prosta všech vad materiálu a provedení po dobu 20 let od data nákupu původním spotřebitelem. Pokud se v průběhu záruční doby kterákoliv část ukáže jako vadná, vaše jediná a vylučná forma nápravy bude oprava nebo výměna vadné části podle volby a na náklady společnosti Fellowes. Tato záruka se nevztahuje na případy zneužití zařízení, jeho chybného provozu, nedodržení norem pro jeho používání, provoz skartovacího stroje s nesprávným napětím (jiným než je uvedeno na štítku) nebo neautorizované

opravy. Společnost Fellowes si vyhrazuje právo účtovat zákazníkům dodatečné náklady spojené s dodávkou náhradních dílů nebo servisu mimo zemi, v níž autorizovaný prodejce původně zařízení prodal. JAKÁKOLI PŘEDPOKLÁDANÁ ZÁRUKA, VČETNĚ ZÁRUKY PRODEJNOSTI NEBO VHODNOSTI PRO URČITÝ ÚČEL, JE TÍMTO ČASOVĚ OMEZENÁ NA VÝŠE UVEDENOU ZÁRUČNÍ DOBU. V žádném případě není společnost Fellowes zodpovědná za případné následné nebo náhodné škody přisuzované tomuto produktu. Tato záruka vám přiznává určená zákonná práva. Doba trvání, náležitosti a podmínky týkající se této záruky platí celosvětově, kromě případů, kde místní zákony ukládají odlišná omezení, výhrady nebo podmínky. Se žádostí o další podrobnosti nebo o servis v rámci této záruky se obraťte přímo na nás nebo na svého prodejce.

SLOVENČINA

Modely 425Ci/425i/485Ci/485i

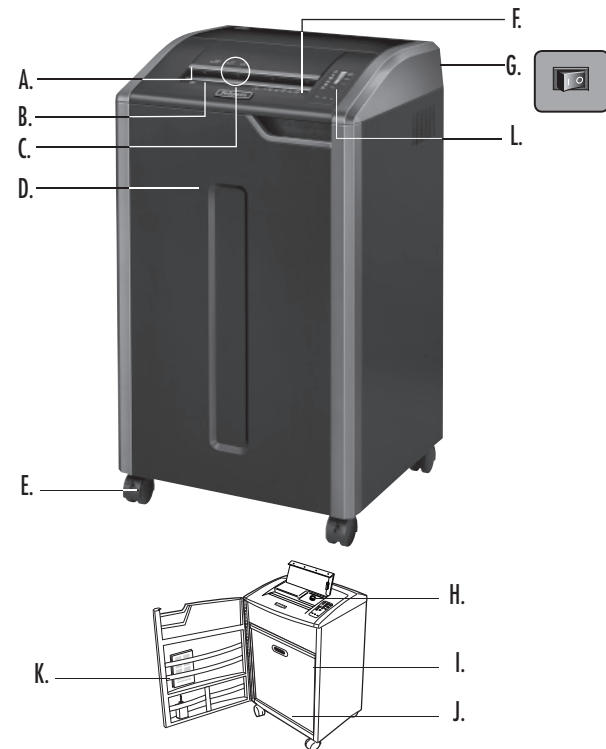

LEGENDA

- | | |
|---|---|
| A. Technológia SafeSense® | L. Ovládací panel |
| B. Vstupný otvor na papier | 1. Ukazovateľ kapacity hárkov papiera |
| C. Vstup pre disky CD, kreditné karty a reklamné letáky | 2. Indikátor nízkej hladiny oleja (červená farba) |
| D. Dvierka | 3. Plná nádoba (červená) iba 425Ci a 485Ci |
| E. Koleska | 4. SafeSense® (žltá farba) |
| F. Pozrite bezpečnostné pokyny | 5. Vyberte papier (červená) |
| G. Hlavný vypínač | 6. Otvorené dvierka (červená) |
| ○ 1. VYPNUTÉ | 7. Priame podávanie (červená farba) |
| I 2. ZAPNUTÉ | 8. Tlačidlo Auto |
| H. Zásobník na olej iba 425Ci a 485Ci | 9. Späť |
| I. Zátka na vypúšťanie oleja (vnútri) iba 425Ci a 485Ci | 10. ZAPNUTÉ/VYPNUTÉ (modrá) |
| J. Košík | 11. Dopredu |
| K. Priehradka na príslušenstvo | |

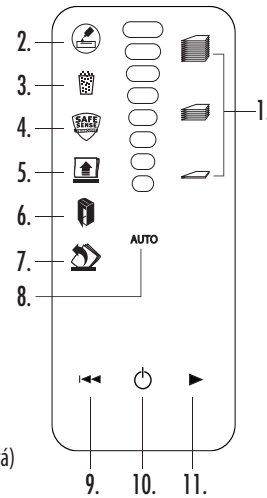

ZÁKLADNÉ FUNKCIE SKARTOVANIA

- Zapojte kábel zariadenia do zásuvky a hlavný vypínač zapnite do polohy ZAP (I)
- Stlačením tlačidla (O) ON/OFF sa zariadenie aktivuje (modrá farba)
- Zaveďte papier do vstupu pre papier a uvoľnite
- Zaveďte disk CD, kreditnú kartu alebo reklamný leták do určeného vstupu a uvoľnite
- Nastavte do vypnutej polohy (O), inak skartovač automaticky prejde do režimu spánku po 2 minútach nečinnosti

POKROKOVÉ VLASTNOSTI PRODUKTU

- 100% JAM PROOF** **Systém zabraňujúci zaseknutiu**
Eliminuje zaseknutia papiera a aktivuje sa pri náročných úlohách
- AUTO OIL** **Systém Auto Oil™**
Automaticky premazáva nože, čím zvyšuje výkonnosť a predlžuje životnosť skartovača
- SAFE SENSE TECHNOLOGY** **Technológia SafeSense®**
Zastaví skartáciu, keď sa ruky dotknú otvoru pre papier
- ENERGY savings system** **Systém šetrenia energie**
Optimálna energetická efektívnosť počas používania aj v režime nečinnosti

100% JAM PROOF PREVÁDZKA SYSTÉMU ODOLNÉHO VOČI ZASEKÁVANIU*

Eliminuje zaseknutia papiera a aktivuje sa pri náročných úlohách.

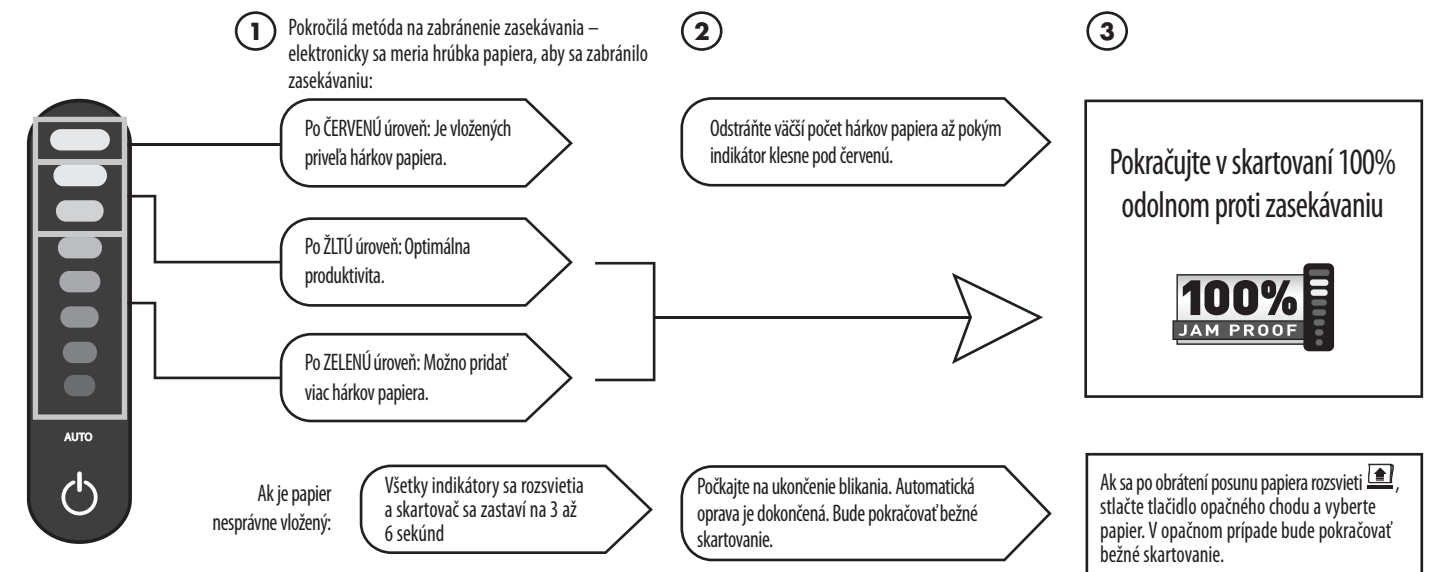

PRÍAME PODÁVANIE

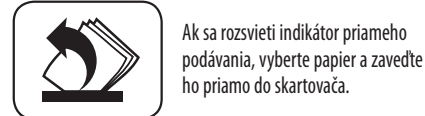

*Stopercentná odolnosť voči zasekávaniu, ak boli dodržané pokyny uvedené v používateľskej príručke

AUTO OIL FUNKCIA AUTO OIL™

Automaticky premazáva nože, čím zvyšuje výkonnosť a predlžuje životnosť skartovača (Systém automatického mazania olejom je k dispozícii iba u modelov s priečnym rezom – 425Ci a 485Ci.)

- NASTAVENIE A TESTOVANIE**
 Pred použitím naplňte do olejového zásobníka 355 ml oleja pre skartovače Fellowes
- DOPLNENIE OLEJA**
 Súčasnym stlačením tlačidiel automatickej prevádzky a posunu dopredu na 3 sekundy manuálne premažete skartovač olejom
 Indikačné svetielko nízkej hladiny oleja bude signalizovať, ak je potrebné doplniť zásobník
- Aby sa zachoval výkon skartovača, doplňte do olejového zásobníka max. 355 ml oleja pre skartovače (Fellowes č. 35250)
- Keď je zásobník doplnený, znovu sa spustí automatické mazanie

MOŽNOSTI

Skartuje: papier, súvislú rolku 132-kolónkového papiera, kreditné karty, disky CD/DVD, spony, malé kancelárske spinky a reklamné letáky

Nepoužívajte na: samolepiace štítky, priesvitné fólie, noviny, kartón, veľké spony na papier, laminátové fólie, obaly na spisy, röntgenové snímky alebo plastické materiály okrem vyššie uvedených materiálov

Veľkosť skartovaného papiera:

priečny rez (425Ci, 485Ci) 4 mm x 30 mm
pásikový rez (425i, 485i) 5,8 mm

Maximálne:

Počet hárkov na podanie, 80g paper (Priečny rez) 28*
Počet hárkov na podanie, 70g paper (Priečny rez) 30*
Počet hárkov na podanie, 80g paper (Rez na pružky) 38*
Počet hárkov na podanie, 70g paper (Rez na pružky) 40*
Počet diskov CD/kariet na prechod 1*
šírka vstupu pre papier (485Ci, 485i) 407 mm
šírka vstupu pre papier (425Ci, 425i) 305 mm

*A4, papier pri 220 – 240 V/50/60 Hz, 6A; ťažší papier, vlhkosť alebo iné než menovité napätie môžu znížiť kapacitu. Maximálne odporúčané denné miery využitia: 10 000 hárkov za deň, 500 kreditných kariet; 50 CD.

Skartovače Fellowes SafeSense® sú navrhnuté tak, aby fungovali v kanceláriách pri teplotnom rozsahu od 10 do 26 stupňov Celzia) a pri 40 – 80% relatívnej vlhkosti.

UPOZORNENIE: DÔLEŽITÉ BEZPEČNOSTNÉ POKYNY – prečítajte si pred použitím!

- Požiadavky na prevádzku, údržbu a servis sú uvedené v návode na používanie. Pred prevádzkou skartovačov si prečítajte celý návod na používanie.
- Udržujte mimo dosahu detí a domácich zvierat. Nekladte ruky do vstupu pre papier. Ak zariadenie nepoužívate, vždy ho vypnite alebo vytriahnite zo zásuvky.
- Chránite otvory zariadenia pred vniknutím cudzích predmetov - rukavíc, bižutérie, odevov, vlasov, viazaniek a pod. Ak sa nejaký predmet dostane do horného otvoru, uvoľnite ho prepnutím do režimu spätného chodu (←→).
- Nepoužívajte aerosóly, petrolejové mazivá ani iné horľavé materiály na mazanie zariadenia alebo v tesnej blízkosti skartovača. Na čistenie skartovača nepoužívajte stlačený vzduch.
- Nepoužívajte zariadenie, ak je poškodené alebo chybné. Skartovač nerozoberajte. Neumiestňujte skartovač v blízkosti a nad zdrojom tepla ani nad vodnej hladiny.
- Tento skartovač je vybavený hlavným vypínačom (G), ktorý musí byť v polohe ZAPNUTÉ (I), aby mohlo zariadenie fungovať. V prípade núdze prepnite vypínač do polohy VYP (O). Tým skartovač okamžite zastavíte.
- Nedotýkajte sa obnaženého ostria pod hlavou skartovača.
- Na skartovanie CD alebo kariet používajte iba vyhradený otvor. Nedávajte prsty do vstupu pre disk CD.
- Do vstupu pre papier nekladajte iné predmety.
- Napájací kábel skartovača musíte zapojiť do správne uzemnenej zásuvky na stenu, alebo zásuvky s napätím a prúdom podľa označenia na štítku. Uzemnený výstup alebo zásuvka sa musí nainštalovať v blízkosti zariadenia a musí byť k nim ľahký prístup. Spolu s týmto zariadením by sa nemali používať konvertory napájania, transformátory alebo predlžovacie káble.
- NEBEZPEČENSTVO POŽIARU – NESKARTUJTE pohľadnice so zvukovými čipmi ani s batériami.
- Len pre vnútorné použitie.
- Odpojte drvič Pred čistením alebo opravou.

POKROKOVÉ VLASTNOSTI PRODUKTU



FUNGOVANIE TECHNOLOGIE SAFESENSE®

Keď sa rukami dotknete otvoru pre papier, ihneď zastaví skartovanie.

NASTAVENIE A TESTOVANIE

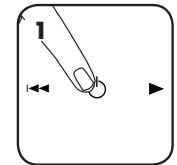

1 Zapnite (☺) skartovač, aby ste aktivovali funkciu SafeSense®

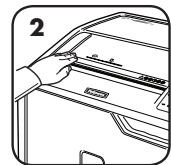

2 Dotknite sa testovacej oblasti a zistíte, či sa rozsvietil kontrolka funkcie SafeSense®

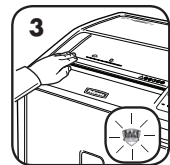

3 Funkcia SafeSense® je aktívna a funguje správne

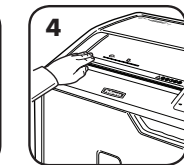

4 Ak bude ruka v oblasti SafeSense® dlhšie než 3 sekundy, skartovač sa vypne

Ďalšie informácie o Pokročilých vlastnosti produktu z Fellowes nájdete na stránke www.fellowes.com



SYSTÉM ŠETRENIA ENERGIE

Optimálna energetická efektívnosť počas používania aj v režime nečinnosti.

- Štyri spôsoby šetrenia energie: energeticky efektívna elektronika, prevencia zaseknutia, pohotovostný režim a režim spánku.
- Režim spánku vypne skartovací stroj po 2 minútach nečinnosti.

V NEAKTÍVNYM STAVE



1 V neaktívnom stave

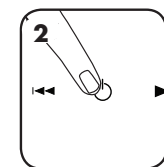

2 Ak chcete opustiť neaktívny stav, dotknite sa ovládacieho panelu

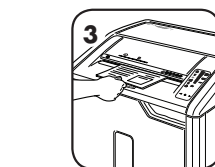

3 Alebo: Vložte papier

ÚDRŽBA ZARIADENIA

ČISTENIE INFRAČERVENÝCH SENZOROV AUTOMATICKÉHO SPUSTENIA

Senzory na detekciu papiera sú určené na to, aby zabezpečili fungovanie bez údržby. V zriedkavých prípadoch môže snímač prekryť prach z papiera, čo spôsobí aktiváciu motora aj bez prítomnosti papiera. (Poznámka: dva snímače papiera sú umiestnené v strede vstupu pre papier.)

ČISTENIE SENZORA

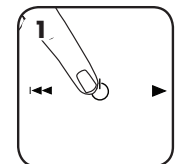

1 Vypnite skartovač a odpojte ho od napájania.

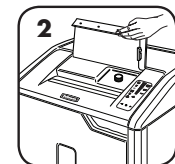

2 Zdvihnite klapku CD

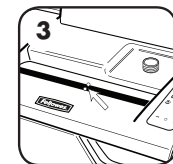

3 Vyhladajte infračervený snímač automatického spustenia

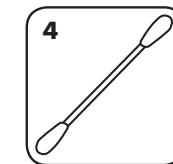

4 Namočte vatový tampón do alkoholu na čistenie.

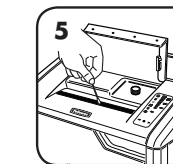

5 Namočeným vatovým tampónom odstráňte nečistoty na senzorech papiera.

AUTO OIL™

Automaticky premazáva ostria, čím zvyšuje výkonnosť a predlžuje životnosť skartovacieho zariadenia. (Systém automatického mazania olejom je k dispozícii iba u modelov s priečnym rezom – 425Ci a 485Ci.)

DOPLNENIE OLEJA

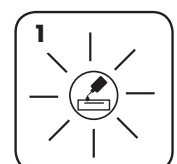

1 Indikačné svetielko nízkej hladiny oleja bude signalizovať, ak je potrebné doplniť zásobník

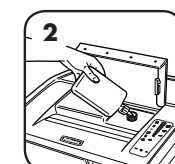

2 Aby sa zachoval výkon skartovača, doplňte do olejového zásobníka max. 355 ml oleja pre skartovače (Fellowes 35250)



3 Keď je zásobník doplnený, znovu sa spustí automatické mazanie

- Všetky skartovače s priečnym rezom potrebujú pre maximálnu účinnosť oleja. Ak zariadenie nie je naolejované, môže mať zmenšenú kapacitu, môže počas skartovania vydávať nepríjemný zvuk, prípadne môže úplne prestať fungovať. Odporúčame doplniť zásobník pre funkciu Auto Oil™ podľa pokynov na dosiahnutie optimálneho výkonu.
- Ak sa skartovač preváža, je potrebné z neho olej vypustiť. Otvorte kryt skrinky a vyberte košík, aby ste získali prístup k zátke na vypúšťanie oleja. Položte vhodnú nádobu pod vypúšťací otvor, odstráňte zátku a nechajte olej vytečť von. Zátku opäť založte.



Indikátor nízkej hladiny oleja: keď svieti, v skartovači je nedostatok oleja a musí sa doplniť. Pokyny na dopĺňanie nájdete v časti Údržba zariadenia. Na dosiahnutie optimálneho výkonu používajte olej Fellowes (35250). *Funkcia Auto Oil™ je k dispozícii iba u modelov s priečnym rezom – 425Ci a 485Ci.



Indikátor zaplnenia koša: keď svieti, odpadkový kôš skartovača je plný a musí sa vyprázdniť. Používajte odpadkový vak Fellowes 3605801.



Indikátor funkcie SafeSense®: ak priliš priblížite ruky ku vstupu pre papier, rozsvieti sa indikátor funkcie SafeSense® a skartovač zastaví skartovanie. Ak je funkcia SafeSense® aktívna po dobu 3 sekúnd, skartovač sa automaticky vypne a používateľ musí obnoviť skartovanie stlačením tlačidla napájania na ovládacom paneli.



Indikátor vybratia papiera: keď svieti, stlačte tlačidlo opačného chodu (←) a vyberte papier. Zmenšite množstvo papiera na prijateľné množstvo a znova ho zavedte do vstupu pre papier.



Indikátor otvorenia krytu: ak bude kryt skrinky otvorený, skartovač sa nespustí. Keď svieti, skartovanie obnovíte zatvorením krytu.



Indikátor priameho podávania: keď svieti, vyberte papier a zavedte ho priamo do vstupu pre papier.



SYSTÉM ODOLNÝ PROTI ZASEKÁVIU*

Eliminuje zaseknutie papiera a aktivuje sa pri náročných úlohách.

ZRUŠENIE FUNKCIE

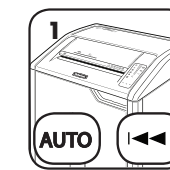

1 Ak chcete deaktivovať tento systém, súčasne stlačte a podržte tlačidlá automatickej prevádzky a opačného chodu (←)

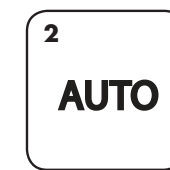

2 Keď je systém zrušený, modré svetielko Auto už nesvieti (ak chcete systém znovu spustiť, zopakujte krok 1)

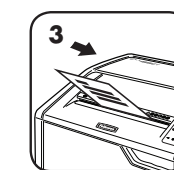

3 Skartovanie môže pokračovať aj po deaktivovaní tohto systému, pri použití príliš veľkého množstva hárkov však môže dôjsť k zaseknutiu papiera, kedy sa rozsvieti ikona vybratia papiera (⬆)

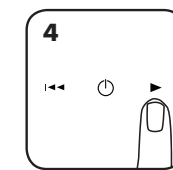

4 Ak dôjde k zaseknutiu, stlačte a podržte tlačidlo posúvania dopredu (▶), až kým dokument neprejde celý cez skartovač.

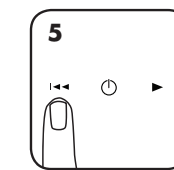

5 Ak sa zaseknutie neuvolní, krátko stlačte tlačidlo opačného chodu (←) (zopakujte kroky 4 a 5, až kým sa nedokončí skartovanie).

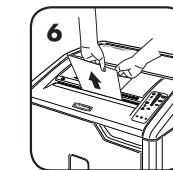

6 Ak kroky 4 a 5 neodstránia zaseknutie, vytlačte papier úplne vonku, odoberte niekoľko hárkov a skartovač znova naplňte

* Stopercentná odolnosť voči zasekávaniu, ak boli dodržané pokyny uvedené v používateľskej príručke

OBMEDZENÁ ZÁRUKA NA ZARIADENIE

Obmedzená záruka: Spoločnosť Fellowes, Inc. („Fellowes“) zaručuje, časti skartovača budú po dobu 2 rokov od zakúpenia pôvodným spotrebiteľom bez akýchkoľvek porúch materiálu a funkčnosti a zároveň sa zaručuje po túto dobu poskytnúť spotrebiteľovi servis a podporu. Spoločnosť Fellowes zaručuje, že rezacie ostrie stroja bude bez akýchkoľvek porúch materiálu a výroby po dobu 20 rokov od dátumu nákupu pôvodným spotrebiteľom. Ak sa počas záručnej lehoty zistí kazová časť, výhradným nápravným opatrením bude oprava alebo výmena kazovej časti na náklady spoločnosti Fellowes podľa jej rozhodnutia. Táto záruka sa nevzťahuje na prípady zneužitia, zlého zaobchádzania, nedodržanie noriem používania produktu, drvenie operácie s použitím nesprávnej napájania (okrem uvedených na etikete), alebo neoprávnené opravy. Fellowes vyhradzuje právo účtovať spotrebiteľom za akékoľvek dodatočné náklady vzniknuté

Fellowes poskytovania časti alebo služby mimo krajiny, kde je drvič spočiatku predávané autorizovaného predajcu. KAŽDÁ VYPLYVAJÚCA ZÁRUKA VRÁTANE ZÁRUKY PREDAJNOSTI ALEBO SPÔSOBILOSTI PRE URČITÝ ÚČEL JE TÝMTO OBMEDZENÁ NA TRVANIE PRIMERANEJ ZÁRUČNEJ LEHOTY VYSVETLENEJ TUPREDTÝM. Spoločnosť Fellowes nebude v žiadnom prípade zodpovedná za prípadné následné alebo náhodné škody v súvislosti s používaním tohto zariadenia. Táto záruka vám dáva určité zákonné práva. Trvanie a podmienky tejto záruky platia celosvetovo okrem prípadov, v ktorých miestne zákony ukládajú rôzne obmedzenia, restriktie alebo podmienky. So žiadosťou o ďalšie podrobnosti alebo o servis v rámci tejto záruky sa obráťte priamo na svojho predajcu alebo na nás.

MAGYAR

425Ci/425i/485Ci/485i modellek

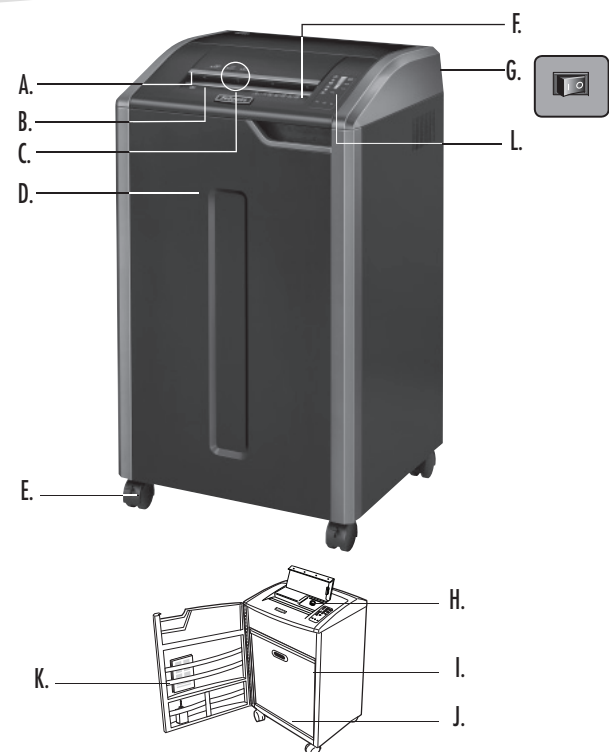

JELMAGYARÁZAT

- A. SafeSense® technológia
 B. Papíradagoló nyílás
 C. CD-, hitelkártya- és tömeges reklámanyag-adagoló nyílás
 D. Ajtó
 E. Önbeálló kerekek
 F. Lásd a biztonsági utasításokat.
 G. Megszakító kapcsoló
 H. Gépolaj-tartály
 I. Gépolaj-lefolyószelep (belül)
 J. Gyűjtőkosár
 K. Tartozékfalca

L. Vezérlőpanel

- Lapbefogadó képesség kijelzője
- Alacsony gépolajsztint-jelző (vörös) csak a 425Ci és 485Ci modellek esetében
- A tartály megtelt (vörös)
- SafeSense® (sárga)
- A papírt ki kell venni (vörös)
- Ajtó nyitva (vörös)
- Egyenes adagolás (vörös)
- Automatikus gomb
- Visszamenet
- BE/KI (kék)
- Előremenet

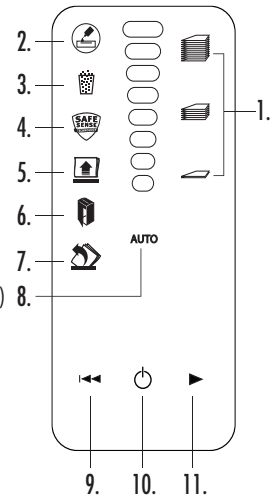

TULAJDONSÁGOK

A gép aprít: papírt, 132 oszlopos folyamatos (leprellős) űrlapot, hitelkártyákat, CD-ket/ DVD-ket, tűzőkapcsokat, kis gemkapcsokat és tömeges reklámanyagokat.

A gép nem aprít: öntapadó címkéket, átlásztó fóliákat, újságot, kartont, nagy gemkapcsokat, laminált anyagokat, iratgyűjtőket, röntgenfelvételeket vagy a fent felsoroltaktól eltérő műanyagokat.

A papírapríték mérete:

konfettivágat (425Ci, 485Ci) 4 mm x 30 mm
 csikvágat (425i, 485i) 5,8 mm

Maximális:

Lapkapacitás metenenként, 80 g/m²-es papír (konfettivágás) 28*
 Lapkapacitás metenenként, 70 g/m²-es papír (konfettivágás) 30*
 Lapkapacitás metenenként, 80 g/m²-es papír (Csikvágás) 38*
 Lapkapacitás metenenként, 70 g/m²-es papír (Csikvágás) 40*
 CD/kártya metenenként 1*
 papíradagoló nyílás szélessége (485Ci, 485i) 407 mm
 papíradagoló nyílás szélessége (425Ci, 425i) 305 mm

*A4-es papír, 220-240 volt, 50/60 Hz, 6 amper mellett; a nehezebb papír, a páratartalom, illetve a névlegestől eltérő feszültség csökkentheti a teljesítményt. Javasolt maximális napi igénybevétel: 10 000 papírlap naponta; 500 hitelkártya; 50 CD.

A Fellowes SafeSense® technológiával ellátott iratmegsemmisítő gépeket 10 - 26 Celsius fok közötti hőmérsékletű és 40 - 80 %-os relatív páratartalommal rendelkező irodai környezetben való használatra tervezték.

FIGYELMEZTETÉS: FONTOS BIZTONSÁGI UTASÍTÁSOK — Használat előtt olvassa el!

- A készülék üzemeltetési, karbantartási és szervizelési információit a kézikönyv tárgyalja. Az iratmegsemmisítő gépek üzemeltetése előtt olvassa át az egész kézikönyvet.
- A készüléket gyermekektől és háziállatoktól tartsa távol. Tartsa távol a kezét a papír adagolónyílástól. Mindig állítsa ki helyzetbe, vagy húzza ki a hálózati kábelt, amikor a készülék nincs használatban.
- Az idegen tárgyakat – kesztyűt, ékszereket, ruházatot, haját, stb. – tartsa távol az adagolónyílástól. Amennyiben a felső adagolónyílásba bármilyen tárgy kerülne, a tárgy kiszédéséhez állítsa a készüléket Vissza (←) állásba.
- Soha ne használjon aeroszolt, petróleum alapú kenőanyagokat vagy egyéb gyúlékony termékeket az iratmegsemmisítő gépen vagy annak közelében! Ne használjon sűrített levegőt az iratmegsemmisítő gépen!
- Ne használja a készüléket, ha az sérült vagy hibás! Ne szedje szét az iratmegsemmisítő gépet! Ne tegye hőforrás vagy nedvesség közelébe!
- Az iratmegsemmisítő gép megszakító kapcsolóval (G) rendelkezik, amelynek a készülék üzemeltetéséhez BEKAPCSOLT (I) helyzetben kell lennie. Vészhelyzetben a kapcsolót állítsa a KI (O) állásra. Ez a művelet azonnal leállítja az iratmegsemmisítő gépet.
- Soha ne nyúljon a konfettivágó fej alatt szabadon lévő vágóélekekhez!
- CD-k/kártyák megsemmisítéséhez csak a kijelölt adagolónyílást használja! Tartsa távol az ujját a CD-adagoló nyílástól!
- Ne tegyen oda nem való tárgyakat a papíradagoló nyílásba!
- Az iratmegsemmisítő gépet a címkéjén feltüntetett feszültségű és áramerősségű, megfelelően földelt csatlakozóaljzatba vagy konnektorba kell csatlakoztatni. A földelt csatlakozóaljzatnak vagy konnektornak a géphez közelinek, továbbá könnyen hozzáférhetőnek kell lennie. Ezen termékkel tilos áramátalakítókat, transzformátorokat vagy hosszabbító kábeleket használni!
- TÜZVESZÉLY! – NE aprítson hanglapkák vagy elemes üdvözlőlapokat!
- Kizárólag beltéri használatra!
- Húzza ki iratmegsemmisítő tisztítás előtt, vagy karbantartás.

ALAPVETŐ APRÍTÓ MŰVELET

- Az eszközt csatlakoztassa a hálózatra, majd a megszakító kapcsolót állítsa a BE (I) helyzetbe
- Az aktiváláshoz nyomja be a (kék) (O) BE-KI gombot
- Helyezze a papírt az adagolónyílásba, majd engedje el
- Helyezze a CD-t, hitelkártyát vagy tömeges reklámanyagot az annak kijelölt adagolónyílásba, majd engedje el
- Állítsa az iratmegsemmisítő gépet KI (O) állásra, különben az 2 perces téltétség után automatikusan alvás módra vált

SPECIÁLIS TERMÉKJELLEMZŐK



Elakadásmentesítő rendszer
 Kiküszöböli a papírelakadásokat, és átfuttatja a gépet a nehéz munkákon



Automatikus önolajozás™
 Automatikusan olajozza a vágókéseket a teljesítmény javítására és az iratmegsemmisítő gép hasznos élettartamának meghosszabbítására



SafeSense® technológia
 Megállítja az aprítást, amikor a kéz hozzáér a papíradagoló nyíláshoz



Energiatakarékos rendszer
 Optimális energiahatékonyság az idő 100 %-ában – akár használatban van a berendezés, akár nincs



AZ ELAKADÁSMENTESÍTŐ RENDSZER MŰKÖDÉSE*

Kiküszöböli a papírelakadásokat, és átfuttatja a gépet a nehéz munkákon.

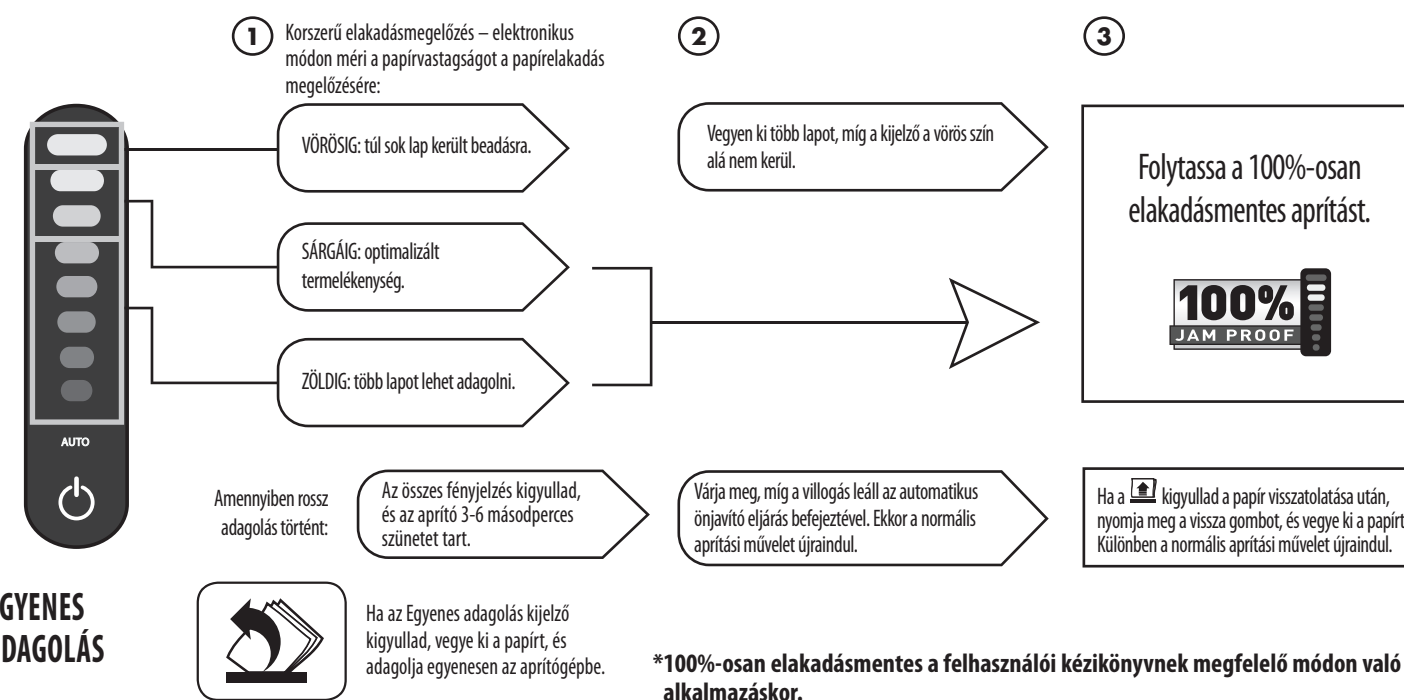

AUTO OIL AUTOMATIKUS ÖNOLAJOZÓ™ MŰVELET

Automatikusan olajozza a vágókéseket a teljesítmény javítására és az iratmegsemmisítő gép hasznos élettartamának meghosszabbítására. (Az automatikus önolajozó rendszer csak a konfettivágó modelleken - a 425Ci-n és a 485Ci-n áll rendelkezésre.)

BEÁLLÍTÁS ÉS TESZTELÉS

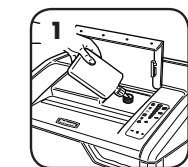

Használat előtt tölts fel a gépolaj-tartályt 355 ml Fellowes márkájú iratmegsemmisítő gépolajjal.



Az iratmegsemmisítő gép kézi olajozásához egyszerre nyomja be az „automatikus” gombot és az előremenet gombot.

A GÉPOLAJ UTÁNTÖLTÉSE

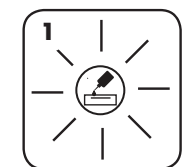

Az alacsony gépolajsztint-jelző jelzi, amikor a gépolaj-tartályt fel kell töltenie.

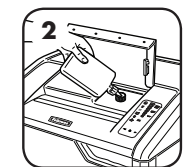

Az iratmegsemmisítő gép teljesítményének fenntartására a 355 ml-es szintig tölts fel a gépolaj-tartályt gépolajjal (35250. sz. Fellowes-tartozék).



Az utántöltés után az automatikus önolajozás újra beindul.

PORTUGUÊS

Modelos 425Ci/425i/485Ci/485i

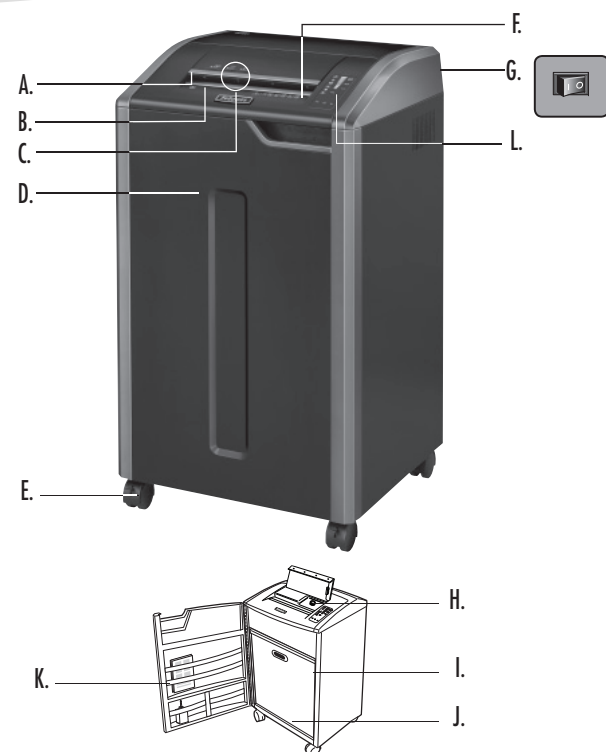

TECLA

- A. Tecnologia SafeSense®
- B. Entrada para papel
- C. Entrada para CDs, cartões de crédito e lixo postal
- D. Porta
- E. Rodízios
- F. Consulte as instruções de segurança
- G. Interruptor de corte de energia
 - 1. DESLIGADO
 - I 2. LIGADO
- H. Depósito de óleo *apenas em 425Ci e 485Ci*
- I. Bujão de drenagem de óleo (no interior) *apenas em 425Ci e 485Ci*
- J. Cesto
- K. Tabuleiro para acessórios

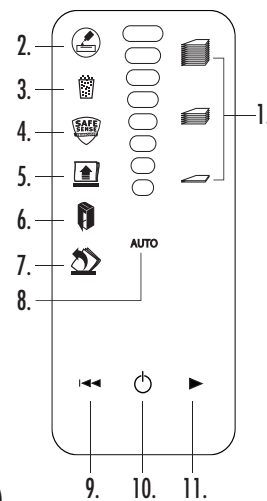

- L. Painel de comando
 - 1. Indicador de capacidade de folhas
 - 2. Indicador de falta de óleo (vermelho) *apenas em 425Ci e 485Ci*
 - 3. Cesto cheio (vermelho)
 - 4. SafeSense® (amarelo)
 - 5. Retirar papel (vermelho)
 - 6. Porta aberta (vermelho)
 - 7. Alimentação directa (vermelho)
 - 8. Botão Automático
 - 9. Inversão
 - 10. LIGADO/DESLIGADO (azul)
 - 11. Avanço

CAPACIDADES

Destrói: papel, formulário em papel contínuo de 132 colunas, cartões de crédito, CD/DVD, agrafes, cliques pequenos e lixo postal

Não destrói: etiquetas adesivas, acetatos, jornais, cartão, cliques grandes, folhas laminadas, pastas de arquivos, radiografias ou plástico para além do mencionado acima

Dimensões de destruição de papel:

Corte cruzado (425Ci, 485Ci)..... 4 mm x 30 mm
Corte em tiras (425i, 485i)..... 5,8 mm

Máximo:

Folhas por passagem, papel de 80g (corte cruzado).....	28*
Folhas por passagem, papel de 70g (corte cruzado).....	30*
Folhas por passagem, papel de 80g (Corte em tiras).....	38*
Folhas por passagem, papel de 70g (Corte em tiras).....	40*
CDs/Cartões por passagem.....	1*
Largura da entrada do papel (485Ci, 485i).....	407 mm
Largura da entrada do papel (425Ci, 425i).....	305 mm

*Papel de tamanho A4 a 220-240 V/ 50/60 Hz, 6 Amps; papel mais pesado, humidade ou uma tensão nominal diferente da indicada podem reduzir a capacidade. Taxa de utilização diária recomendada máxima: 10.000 folhas por dia, 500 cartões de crédito; 50 CD.

Fellowes SafeSense® os destruidores de papel foram concebidos para funcionarem em ambientes de escritório variando entre 10 a 26 graus Celsius e 40 a 80% de humidade relativa.

⚠️ ADVERTÊNCIA: INSTRUÇÕES DE SEGURANÇA IMPORTANTES — Leia antes de utilizar o aparelho!

- Os requisitos de operação, manutenção e assistência são tratados no manual de instruções. Leia todo o manual de instruções antes de operar os destruidores.
- Mantenha fora do alcance de crianças e animais de estimação. Mantenha as mãos afastadas da entrada para papel. Coloque sempre o aparelho na posição Desligado ou desligue-o da corrente quando não estiver a ser utilizado.
- Mantenha objectos estranhos — luvas, jóias, vestuário, cabelos, etc. — afastados das aberturas do destruidor de documentos. Se um objecto entrar pela abertura superior, passe o interruptor para a posição de Inversão (↔) para fazer recuar o objecto.
- Nunca utilize produtos em aerossol, lubrificantes à base de petróleo ou outros produtos inflamáveis sobre ou próximo do destruidor de documentos. Não utilize ar pressurizado em lata no destruidor de documentos.
- Não utilize o aparelho se estiver danificado ou avariado. Não desmonte o destruidor de documentos. Não coloque próximo ou sobre uma fonte de calor ou de humidade.
- Este destruidor de documentos dispõe de um Interruptor de energia (G) que deve estar na posição LIGADO (I) para utilizar o destruidor. Em caso de emergência, coloque o interruptor na posição DESLIGADO (O). Esta acção parará imediatamente o destruidor.
- Evite tocar nas lâminas expostas que se encontram por baixo da cabeça de corte do aparelho.
- Utilize apenas a entrada designada para CD/cartões. Mantenha os dedos afastados da entrada para CDs.
- Não coloque objectos estranhos na entrada para papel.
- O destruidor deve ser ligado a uma tomada de parede ou uma outra tomada devidamente ligada à terra com a tensão e corrente indicada na placa de tipo. A tomada de parede ou a outra tomada devidamente ligada à terra deve estar instalada perto do equipamento e facilmente acessível. Nunca devem ser usados conversores de energia, transformadores ou cabos de extensão com este produto.
- PERIGO DE INCÊNDIO — NÃO destrua cartões de apresentação com chips sonoros ou pilhas.
- Apenas para uso interno.
- Desligue shredder antes da limpeza ou manutenção.

FUNCIONAMENTO BÁSICO DE DESTRUÇÃO

1. Ligue o aparelho e coloque o interruptor de corte de energia na posição LIGADO (I)
2. Prima (⏻) LIGADO/DESLIGADO para activar (azul)
3. Introduza o papel na entrada de papel e largue
4. Introduza o CD, cartão de crédito ou lixo postal na entrada designada e largue
5. Coloque na posição Desligado (⏻), caso contrário o destruidor entrará automaticamente no modo de espera após 2 minutos de inatividade

FUNCIONALIDADES AVANÇADAS DO PRODUTO

100% JAM PROOF

Sistema anti-congestionamento

Elimina congestionamentos do destruidor e dá potência em trabalhos difíceis

AUTO OIL

Lubrificação automática™

Lubrifica automaticamente os cortadores para aumentar o rendimento e prolongar a duração do destruidor de documentos

SAFE SENSE TECHNOLOGY

Tecnologia SafeSense®

Interrompe de imediato a destruição de papel quando as mãos tocam na entrada de papel

ENERGY savings system

Système d'économie d'énergie

Efficacité énergétique optimale en permanence : en utilisation et hors utilisation

100% JAM PROOF FUNCIONAMENTO DO SISTEMA ANTI-CONGESTIONAMENTO*

Elimina congestionamentos do destruidor e dá potência em trabalhos difíceis.

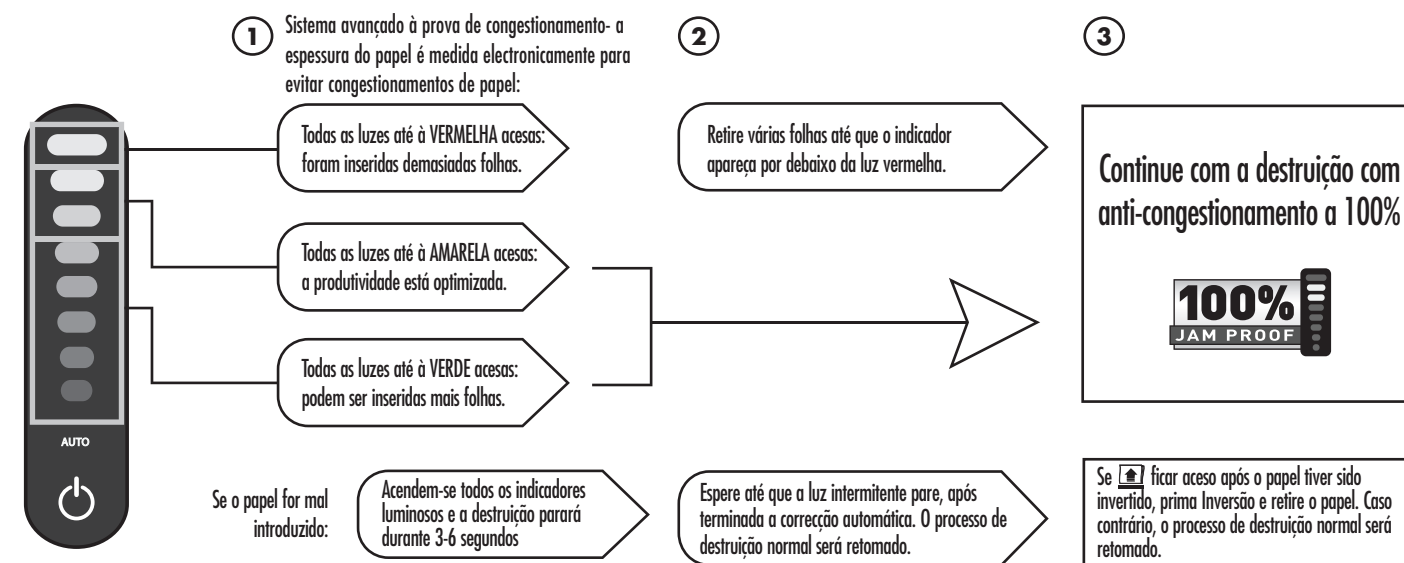

ALIMENTAÇÃO DIRECTA

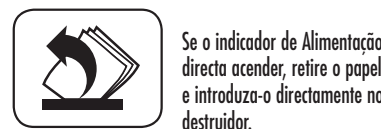

***100 % anti-congestionamento quando utilizado de acordo com o manual do utilizado**

AUTO OIL FUNCIONAMENTO DA LUBRIFICAÇÃO AUTOMÁTICA™

Lubrifica automaticamente os cortadores para aumentar o rendimento e prolongar a duração do destruidor de documentos (O sistema de lubrificação automática só está incluído nos modelos de corte cruzado - 425Ci e 485Ci.)

INSTALAÇÃO E ENSAIO

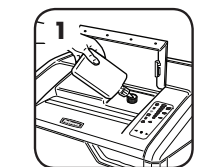

1 Antes de utilizar, encha o depósito do óleo com 300 gr. 355 ml. de óleo do destruidor de papel

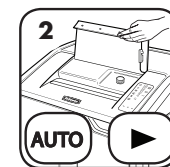

2 Para lubrificar manualmente o destruidor, prima os botões automático e avanço simultaneamente durante 3 segundos

ATESTAR O ÓLEO

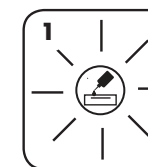

1 O indicador de falta de óleo acende-se quando é necessário atestar o depósito

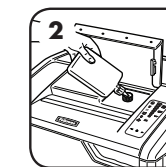

2 Para manter o rendimento do destruidor de papel encha o depósito de óleo até 355 ml. de óleo do destruidor de papel

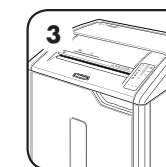

3 Depois de atestar, é retomada a lubrificação automática

FUNCIONALIDADES AVANÇADAS DO PRODUTO



TECNOLOGIA SAFESENSE®

Interrompe de imediato a destruição de papel quando as mãos tocam na entrada de papel.

INSTALAÇÃO E ENSAIO

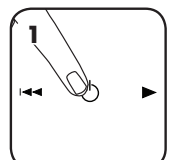

Ligue o destruidor (⏻) de documentos para activar o indicador SafeSense®

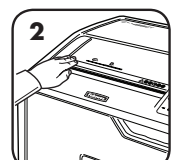

Toque na área de teste e localize o indicador SafeSense® para acendê-lo

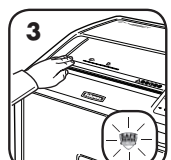

O indicador SafeSense® fica activo e a funcionar correctamente

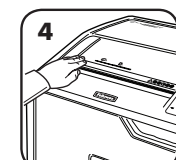

Se a mão estiver na zona SafeSense® durante um período superior a 3 segundos, o destruidor de papel desligar-se-á



SYSTÈME D'ÉCONOMIE D'ÉNERGIE

Efficacité énergétique optimale en permanence : en utilisation et hors utilisation.

- Vous permet d'économiser l'énergie de quatre manières : une conception électronique écoénergétique, la prévention des brouillages, un mode attente et un mode veille.
- Le mode veille arrête le destructeur au bout de 2 minutes d'inactivité.

COM O MODO DE ESPERA ACTIVO



Em modo de espera

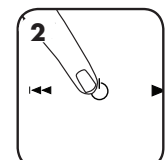

Para sair do modo de espera, toque no painel de comando

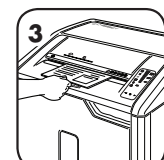

ou insira papel

Para mais informações sobre todas as funcionalidades avançadas de produto Fellowes ir para www.fellowes.com

MANUTENÇÃO DO PRODUTO

LIMPEZA DOS SENSORES DE INFRAVERMELHOS DE ARRANQUE AUTOMÁTICO

Os sensores de detecção de papel foram concebidos para um funcionamento sem manutenção. No entanto, em raras ocasiões, os sensores poderão ficar bloqueados por pó de papel, fazendo com que o motor funcione mesmo que não exista papel. (Nota: os dois sensores de detecção de papel estão localizados no centro da entrada do papel).

LIMPEZA DOS SENSORES

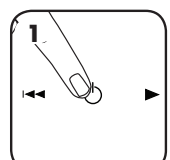

Desligue e retire o destruidor da corrente

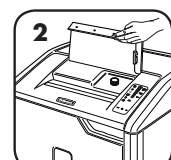

Levante a aba de CD



Localize o sensor de infravermelhos de arranque automático

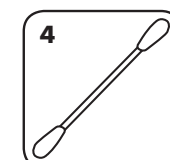

Mergulhe a cotonete de algodão em álcool desnatado

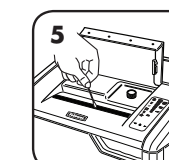

Com a cotonete, limpe qualquer contaminação dos sensores de papel

AUTO LUBRIFICAÇÃO AUTOMÁTICA™

Lubrifica automaticamente os cortadores para aumentar o rendimento e prolongar a duração do destruidor de documentos. (O sistema de lubrificação automática só está incluído nos modelos de corte cruzado - 425Ci e 485Ci)

ATESTAR O ÓLEO

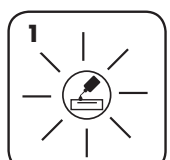

O indicador de falta de óleo acende-se quando é necessário atestar o depósito

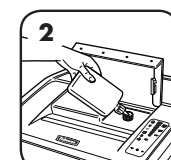

Para manter o rendimento do destruidor de papel encha o depósito de óleo até 355 ml. de óleo do destruidor de papel (Fellowes nº 35250)



Depois de atestar, é retomada a lubrificação automática

- Todos os destruidores de corte cruzado requerem óleo para obter um rendimento máximo. Se não for lubrificada, pode ocorrer uma diminuição da capacidade de entrada de folhas, ocorrer ruído incómodo durante a destruição de documentos e, em último caso, a máquina deixar de funcionar. Recomendamos que encha o depósito do óleo de lubrificação automática™ do modo indicado para um desempenho ideal.
- Em caso de transporte, esvazie o depósito de óleo. Abra a porta do armário e retire o cesto para aceder ao bujão de drenagem de óleo. Coloque o recipiente debaixo de drenagem, retire o bujão e permita a saída de óleo. Substitua o bujão.

RESOLUÇÃO DE PROBLEMAS



Indicador de falta de óleo: se estiver aceso, isso indica que o destruidor está sem óleo e que necessita de ser reabastecido. Consulte a secção Manutenção do Produto para conhecer instruções de reabastecimento. Para um desempenho ideal, use o óleo Fellowes (35250). *O sistema de lubrificação automática™ só está disponível em modelos de corte cruzado - 425Ci e 485Ci.



Indicador de cesto cheio: se estiver aceso, isso indica que o cesto de lixo do destruidor está cheio e tem de ser esvaziado. Use o saco de lixo Fellowes nº 3605801.



Indicador SafeSense®: Se as mãos estiverem demasiado perto da entrada de papel, o indicador SafeSense® acenderá e o destruidor parará. Se o SafeSense® estiver activo durante 3 segundos, o destruidor desligará automaticamente e o utilizador terá de premir o botão Ligar no painel de controlo para retomar a destruição.



Indicador de remoção de papel: se estiver aceso, prima Inversão (←) e retire o papel. Reduza a quantidade de papel para uma quantidade aceitável e introduza-o novamente na entrada para papel.



Indicador de porta aberta: o destruidor não funcionará se a porta da estrutura estiver aberta. Se estiver aceso, feche a porta para retomar a destruição.



Indicador de alimentação directa: se estiver aceso, retire o papel e introduza-o directamente no destruidor.



SISTEMA ANTI-CONGESTIONAMENTO*

Elimina congestionamentos do destruidor e dá potência em trabalhos difíceis.

DESACTIVAR A FUNCIONALIDADE

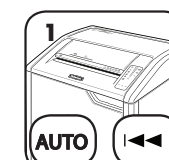

Se optar por desactivar o sistema, prima sem soltar os botões Automático e Inversão (←) em simultâneo



Quando estiver desactivada, o indicador Automático azul apaga-se (para voltar a ligá-lo, repita o passo 1)

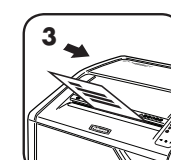

A destruição de papel pode continuar com o sistema desactivado, no entanto, pode ocorrer um congestionamento de papel com demasiadas folhas e o símbolo Retirar papel (⏻) acende-se.

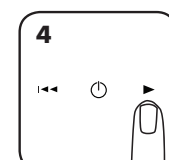

Se o papel ficar encravado, prima sem soltar o botão de avançar (→) até o documento sair por completo do destruidor

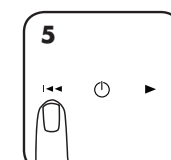

Se não for solto, prima rapidamente inversão (←) (repita os passos 4 e 5 até o papel ser destruído)



Se os passos 4 e 5 não forem úteis para desencravar a máquina, inverta por completo o papel, retire várias folhas e coloque-as novamente

*100 % anti-congestionamento quando utilizado de acordo com o manual do utilizado

GARANTIA LIMITADA DE PRODUTO

GARANTIA LIMITADA: A Fellowes, Inc. ("Fellowes") garante que as peças da máquina estão isentas de quaisquer defeitos de material e mão-de-obra durante um período de 2 anos a contar da data de compra pelo consumidor original. Fellowes garante que as lâminas de destruição da máquina estão isentas de quaisquer defeitos de material e mão-de-obra durante um período de 20 anos a contar da data de compra pelo consumidor original. Se encontrar um defeito em qualquer peça durante o período de garantia, o seu único e exclusivo recurso será a reparação ou a substituição, mediante o critério e a expensas da Fellowes, da peça com defeito. Esta garantia não se aplica em casos de utilização abusiva, manuseamento inadequado, incumprimento das normas de utilização do produto, utilização do destruidor com uma fonte de alimentação inadequada (outra que não a indicada na etiqueta) ou reparações não autorizadas. A Fellowes reserva o direito de cobrar aos consumidores por quaisquer custos adicionais acarretados

pela Fellowes para o fornecimento de peças ou de serviços fora do país onde o destruidor foi originalmente vendido por um revendedor autorizado. QUALQUER GARANTIA IMPLÍCITA, INCLUINDO DE COMERCIALIZAÇÃO OU DE ADEQUAÇÃO PARA UMA FINALIDADE EM PARTICULAR, É AQUI LIMITADA AO PERÍODO DE GARANTIA APROPRIADO, CONFORME ANTERIORMENTE ESTABELECIDO. Em caso algum poderá a Fellowes ser responsabilizada por quaisquer danos secundários ou acidentais imputáveis a este produto. Esta garantia concede-lhe direitos legais específicos. A duração e os termos e condições desta garantia são válidos a nível mundial, salvo em caso de imposição de limitações, restrições ou condições diferentes pelas leis locais. Para obter mais pormenores ou receber assistência nos termos desta garantia, contacte-nos directamente ou consulte o seu agente autorizado.

التشغيل الأساسي لعملية التمزيق



1. قم بتوصيل الجهاز وقم بوضع مفتاح فصل الطاقة في وضع التشغيل (I)
2. اضغط على (O) تشغيل/إيقاف تشغيل لتنشيط الجهاز (أزرق)
3. قم بتغذية الورق في مدخل الورق وحرره
4. قم بتغذية الأقراص المضغوطة أو بطاقات الائتمان أو رسائل البريد غير المهمة في المدخل المحدد لها وحرره.
5. اضغط الجهاز على إيقاف التشغيل (O) وإلا فسيدخل جهاز تمزيق المستندات في وضع السكون تلقائيًا بعد دقيقتين من عدم النشاط.

مميزات المنتج المتقدمة

نظام توفير الطاقة ENERGY™ savings system

نظام توفير الطاقة فعالية طاقة مثالية 100% من الوقت - عند الاستخدام وعدم الاستخدام

تكنولوجيا SafeSense®

توقف عملية التمزيق على الفور عند ملامسة الأيدي لفحة إدخال الورق.

SAFE SENSE TECHNOLOGY

توقف عملية التمزيق على الفور عند ملامسة الأيدي لفحة إدخال الورق.

Auto Oil™

يقوم بتزيت القواطع تلقائيًا من أجل تحسين الأداء وإطالة العمر الافتراضي لجهاز تمزيق المستندات.

100% JAM PROOF

نظام مقاوم للتكدس يزيل انحصار الورق ويزود بالطاقة أثناء المهام الصعبة.

العربية

الطراز: 425Ci/425i/485Ci/485i

المفتاح

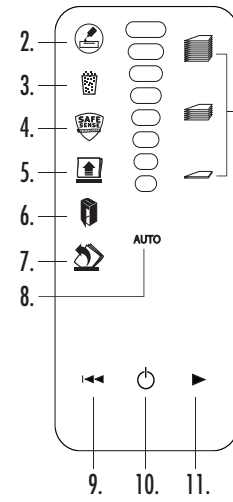
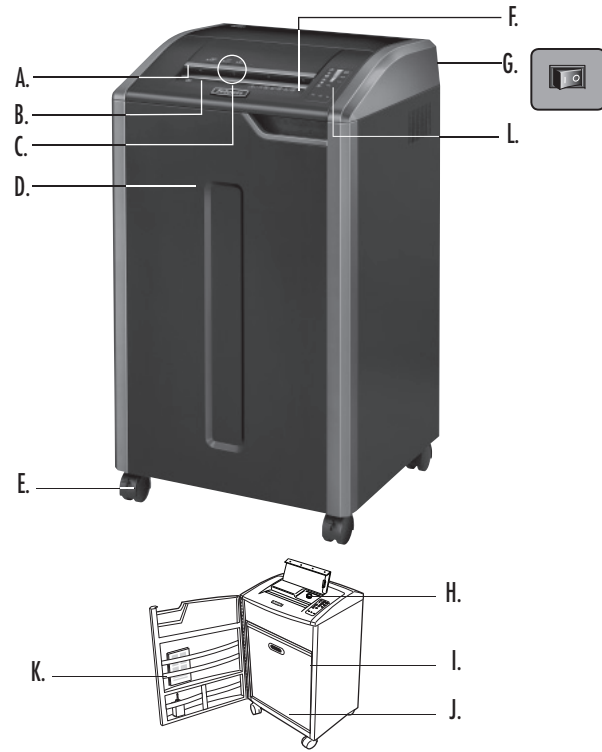

1. مؤشر سعة الورق
 2. مؤشر انخفاض الزيت (أحمر) فقط في 425Ci و 485Ci
 3. الصندوق ممتلئ (أحمر)
 4. SafeSense® (أصفر)
 5. يجب إزالة الورق (أحمر)
 6. الباب مفتوح (أحمر)
 7. تغذية مستقيمة (أحمر)
 8. زر التشغيل التلقائي
 9. الاتجاه المعاكس
 10. تشغيل/إيقاف تشغيل (أزرق)
 11. الاتجاه الأمامي
- A. تكنولوجيا SafeSense®
 - B. مدخل الورق
 - C. مدخل الأقراص
 - D. المصغوفة وبطاقات الائتمان ورسائل البريد غير المهمة
 - E. العجلات
 - F. انظر إرشادات السلامة
 - G. مفتاح فصل الطاقة
 - H. خزان الزيت في الطراز 425Ci و 485Ci
 - I. مجرى تصريف الزيت (بالداخل) فقط في 425Ci و 485Ci
 - J. السلة
 - K. درج الملحقات

القدرات

- بحد أقصى:**
- صفحة لكل مرة، ورقة بوزن 80 جرام (طراز التقطيع المستعرض) *28
 - صفحة لكل مرة، ورقة بوزن 70 جرام (طراز التقطيع المستعرض) *30
 - صفحة لكل مرة، ورقة بوزن 80 جرام (طراز التقطيع الشريطي) *38
 - صفحة لكل مرة، ورقة بوزن 70 جرام (طراز التقطيع الشريطي) *40
 - الأقراص المضغوطة (CD)/البطاقات في المرة الواحدة *1
 - عرض مدخل الورق (في الطراز 485Ci و 485i) 407 مم
 - عرض مدخل الورق (في الطراز 425Ci و 425i) 305 مم
 - ورق 240 - 220 A4 فولط/ 50/60 هرتز، 6 أمبير، قد يؤدي استخدام ورق أكثر سمكًا، أو رطوبة أو استخدام فولطية أخرى غير المقدر إلى تقليل السعة. معدلات الاستخدام اليومية القصوى الموصى بها: 10000 صفحة يوميًا، 500 بطاقة ائتمان، 50 قرصًا مضغوطًا
 - تم تصميم أجهزة التمزيق Fellowes SafeSense® ليعمل تشغيلها في بيئات المكاتب تتراوح بين 10-26 درجة مئوية (50-80 درجة فهرنهايت) والرطوبة النسبية 40 - 80%.

ستمزق: الورق، واستمارة متصلة مكونة من 132 عمودًا، وبطاقات الائتمان، والأقراص المضغوطة/أقراص الفيديو الرقمية، والديابيس، وقصاصات الورق ورسائل البريد غير المهمة

لن تمزق: البطاقات اللاصقة، أو الشفائيات، أو الجرائد، أو علب الكرتون، أو قصاصات الورق الكبيرة، أو الرقائق المعدنية، أو مجلدات الملفات، أو الأشعة السينية، أو البلاستيك سوى المذكور أعلاه

مقاس الورق الممزق:

التقطيع العرضي (في الطراز 425Ci و 485Ci) 4..... مم × 30 مم

التقطيع الشريطي (في الطراز 425i و 485i) 5.8..... مم

تحذير: تعليمات هامة للسلامة — اقرأها قبل الاستخدام!

- يتم تناول موضوعات التشغيل والصيانة ومتطلبات الخدمة في دليل الإرشادات. اقرأ الدليل بالكامل قبل تشغيل أجهزة تمزيق المستندات.
 - احرص على إبعاد المنتج عن الأطفال والحيوانات الأليفة. أبعد يديك عن مدخل الورق. اضبط الجهاز دائمًا على إيقاف التشغيل أو فصل طاقته عند عدم استخدامه.
 - أبعد الأجسام الغريبة - مثل القفازات والمجوهرات والأقمشة والشعر وما إلى ذلك - عن فتحات أجهزة تمزيق الأوراق. في حالة دخول أجسام في الفتحة العلوية، اضبط الجهاز على وضع الاتجاه المعاكس (←) لإخراج الجسم الغريب.
 - لا تستخدم مطلقًا منتجات الأيروسول أو منتجات التزييت المشتقة من مواد بترولية أو أي منتجات أخرى قابلة للاشتعال على جهاز التمزيق أو بالقرب منه. لا تستخدم عبوات الهواء المضغوط على جهاز التمزيق.
 - لا تستخدم الجهاز في حالة تلفه أو وجود عيب به. لا تقم بفك مكونات جهاز تمزيق المستندات.
 - لا تضع الجهاز بالقرب من مصدر سخان أو ماء أو عليها.
- يحتوي هذا الجهاز على مفتاح فصل الطاقة (ز) يجب أن يكون في وضع التشغيل (I) حتى يعمل الجهاز. في حالة الطوارئ، حرك المفتاح إلى وضع إيقاف التشغيل (O). سيؤدي هذا الإجراء إلى إيقاف تشغيل جهاز تمزيق المستندات على الفور. تجنب لمس شفرات التقطيع المكشوفة الموجودة تحت رأس جهاز التمزيق. استخدم فقط المدخل المحدد للأقراص المضغوطة/البطاقات. أبعد أصابعك عن مدخل الأقراص المضغوطة. لا تضع أجسامًا غريبة في مدخل الورق. يجب توصيل أجهزة تمزيق المستندات بقباس حائطي أو مقبس مؤرض جيدًا له قيمة الفولطية والأمبير المحددة في الملصق. يجب تركيب القابس أو المقبس المؤرض بالقرب من الجهاز بحيث يسهل الوصول إليه. يجب عدم استخدام محولات الطاقة أو المحولات الكهربائية أو أسلاك الامتداد مع هذا المنتج. خطر الحريق - لا تضع بطاقات التهنئة ذات الشرائح الصوتية أو البطاريات لتمزيقها في هذا الجهاز. للاستخدام في الأماكن المغلقة فقط. افصل طاقة جهاز تمزيق المستندات قبل تنظيفه أو صيانته.

- إذا أضاء مؤشر "تغذية مستقيمة"، فأخرج الورق وقم بتغذيته بصورة مستقيمة في جهاز تمزيق المستندات.
- إذا أضاء مؤشر "تغذية مستقيمة"، فأخرج الورق وقم بتغذيته بصورة مستقيمة في جهاز تمزيق المستندات.
- انتظر حتى يتوقف الوميض بعد اكتمال عملية التصحيح التلقائي. وسيتم استئناف عملية التمزيق المعتادة.
- تضيء جميع المؤشرات ويتوقف جهاز تمزيق المستندات لمدة 3-6 ثوانٍ للأوراق.
- قم بإزالة عدة أوراق حتى يصل المؤشر إلى اللون الأحمر.
- متابعة عملية التمزيق بنظام Jam Proof %100
- إذا أضاء بعد أن تم عكس الورق، فاضغط على زر الاتجاه المعاكس وأخرج الورق. وإلا، سيتم استئناف عملية التمزيق المعتادة.

*نظام Jam Proof %100 عند الاستخدام وفقًا لدليل المستخدم

AUTO OIL تشغيل نظام

يقوم بتزيت شفرات التمزيق تلقائيًا لتحسين الأداء وإطالة عمر جهاز التمزيق (لا يتم تضمين نظام التزيت الذاتي إلا في الموديلات المجهزة بخاصية التقطيع العرضي - 425Ci و 485Ci).

إعداد الاختيار

إعداد تعبئة الزيت

قبل الاستخدام، قم بملا خزان الزيت بكمية تبلغ 355 مل (12 أونصة) من زيت جهاز تمزيق Fellowes

1. اضغط على زر "تلقائي" و"الأمم" في وقت واحد لمدة 3 ثوانٍ لتزيت جهاز تمزيق المستندات يوميًا

2. سيعرض مؤشر "الزيت منخفض" إشارة عند ضرورة إعادة تعبئة مستودع الزيت

3. بمجرد إعادة تعبئته، سيتم استئناف عملية التزيت تلقائيًا

للحفاظ على الأداء جهاز التمزيق، قم بإعادة خزان الزيت إلى ما يصل إلى 355 مل (12 أونصة) من زيت التمزيق (Fellowes #35250)

استكشاف المشكلات وإصلاحها

مؤشر الزيت منخفض: عندما يضيء، فهذا يعني نفاد الزيت الموجود بجهاز تمزيق المستندات وضرورة إعادة تعبئته. انظر قسم (صيانة المنتج) للحصول على إرشادات إعادة التعبئة. للحصول على أفضل أداء، استخدم زيت Fellowes (35250) *يوجد نظام Auto Oil فقط في الطرز المستعرضة - 425Ci و 485Ci.

مؤشر امتلاء الصندوق: عندما يضيء، فهذا يعني أن سلة مهملات جهاز تمزيق المستندات ممتلئة ويجب إفراغها. استخدم حقيبة مهملات Fellowes طراز 3605801.

مؤشر SafeSense®: في حالة اقتراب الأيدي بدرجة كبيرة من مدخل الورق، فيضئ مؤشر SafeSense® وسيوقف جهاز تمزيق المستندات على الفور. في حالة نشاط تكنولوجيا SafeSense® لمدة 3 ثوانٍ، سيوقف جهاز تمزيق المستندات تلقائيًا ويجب أن يضغط المستخدم على زر الطاقة الموجود على لوحة التحكم لاستئناف عملية التمزيق.

مؤشر إزالة الورق: عندما يضيء، اضغط على الاتجاه المعاكس (←) وأخرج الورق. قل كمية الورق إلى كمية معقولة وأعد تعبئته في مدخل الورق.

مؤشر الباب مفتوح: لن يعمل جهاز تمزيق المستندات في حالة فتح باب الكابينة. عندما يكون مضيئًا، أغلق الباب لاستئناف عملية التمزيق.

مؤشر التغذية المستقيمة: عندما يكون مضيئًا، أخرج الورق وقم بتغذيته بشكل مستقيم في فتحة الورق.

100% JAM PROOF نظام JAM PROOF*

يزيل انحشار الورق ويزود بالطاقة أثناء المهام الصعبة.

تعطيل الميزة

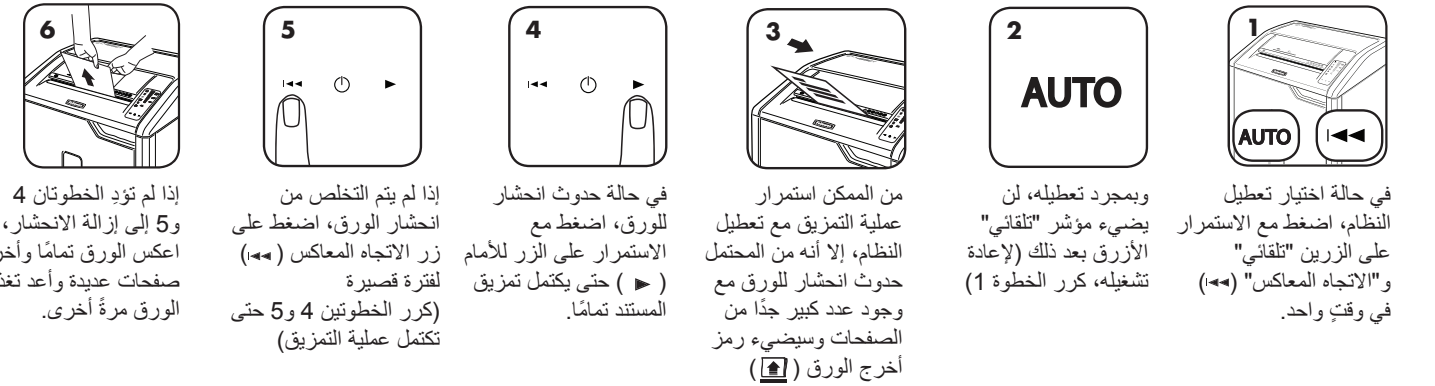

في حالة اختيار تعطيل النظام، اضغط مع الاستمرار على الزرين "تلقائي" و"الاتجاه المعاكس" (←) في وقت واحد.

وبمجرد تعطيله، لن يضيء مؤشر "تلقائي" الأزرق بعد ذلك (لإعادة تشغيله، كرر الخطوة 1) في وقت واحد.

من الممكن استمرار عملية التمزيق مع تعطيل النظام، إلا أنه من المحتمل حدوث انحشار للورق مع وجود عدد كبير جدًا من الصفحات وسيضيء رمز أخرج الورق (⏏).

في حالة حدوث انحشار للورق، اضغط مع الاستمرار على الزر للأمام (▶) حتى يكتمل تمزيق المستند تمامًا.

إذا لم يتم التخلص من انحشار الورق، اضغط على زر الاتجاه المعاكس (←) لفترة قصيرة (كرر الخطوات 4 و 5 حتى تكتمل عملية التمزيق).

إذا لم تؤد الخطوات 4 و 5 إلى إزالة الانحشار، اعكس الورق تمامًا وأخرج صفحات عديدة وأعد تغذية الورق مرة أخرى.

صيانة المنتج

تنظيف أجهزة الاستشعار بالأشعة تحت الحمراء تلقائية التشغيل

تم تصميم أجهزة الاستشعار الخاصة باكتشاف الورق للتشغيل دون إجراء صيانة. على الرغم من هذا، ففي حالات نادرة قد تتسد أجهزة الاستشعار بواسطة غبار الورق مما يؤدي إلى تشغيل الموتور حتى في حالة عدم وجود ورق. (ملاحظة: يوجد جهاز استشعار اكتشاف الورق في منتصف مدخل الورق).

تنظيف أجهزة الاستشعار



قم بإيقاف تشغيل جهاز تمزيق المستندات وفصل طاقته

ارفع الغطاء القلاب للأقراص المضغوطة

حدد مكان جهاز الاستشعار بالأشعة تحت الحمراء تلقائي التشغيل

اغس قطعة من القطن في كحول أحمر

باستخدام قطعة القطن، امسح أي ملوثات من على أجهزة استشعار الورق

AUTO OIL™ AUTO OIL

يقوم بتزيت القواطع تلقائيًا من أجل تحسين الأداء وإطالة العمر الافتراضي لجهاز تمزيق المستندات. (يكون نظام Auto oil مضمّنًا فقط في الطرز المستعرضة - 425Ci و 485Ci)

تزييت أجهزة القواطع

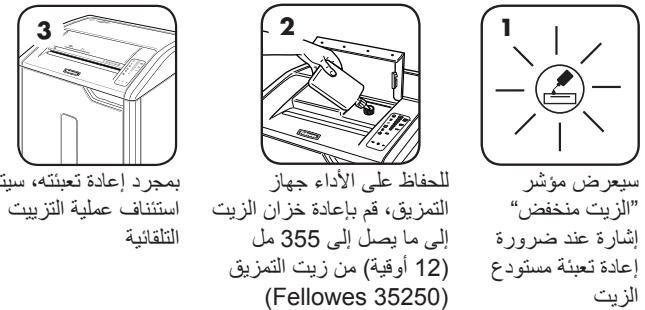

سيعرض مؤشر "الزيت منخفض" إشارة عند ضرورة إعادة تعبئة مستودع الزيت

للحفاظ على الأداء جهاز التمزيق، قم بإعادة خزان الزيت إلى ما يصل إلى 355 مل (12 أوقية) من زيت التمزيق (Fellowes 35250)

بمجرد إعادة تعبئته، سيتم استئناف عملية التزيت تلقائيًا

- تتطلب جميع أجهزة تمزيق المستندات المستعرضة تزييتها للحصول على أفضل أداء. في حالة عدم تزييتها، قد يعاني الجهاز من سعة ورق منخفضة وضوضاء غير معتادة عند التمزيق وقد يتوقف تشغيله بشكل مطلق. نوصي بإعادة تعبئة مستودع نظام Auto Oil™ وفقًا لما هو محدد للحصول على أفضل أداء.
- في حالة شحن جهاز تمزيق المستندات، فلا بد من تصريف الزيت. افتح باب الكابينة وأخرج السلة للوصول إلى سداة تصريف الزيت. ضع حاوية مناسبة أسفل موضع التصريف، وأزل السداة واسمح بتصريف الزيت للخارج. أعد تركيب السداة.

العربية

الطرز: 425Ci/425i/485Ci/485i

ميزات المنتج المتقدمة

ENERGY™ savings system نظام توفير الطاقة

فعالية طاقة مثالية 100% من الوقت - عند الاستخدام وعدم الاستخدام

- يوفر الطاقة بأربع طرق: الاعتماد على كفاءة الإلكترونيات في استخدام الطاقة، والوقاية من التكدس، ووضع الاستعداد، ووضع السكون.
- يقوم وضع السكون بإيقاف تشغيل جهاز تمزيق المستندات بعد دقيقتين من عدم النشاط.

عند الدخول في وضع السكون

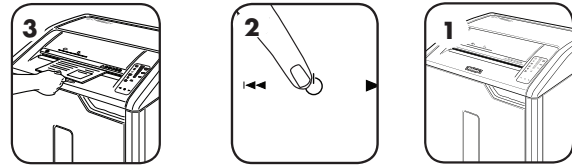

في وضع السكون

للخروج من وضع السكون، المس لوحة التحكم

أو أدخل الورق

SAFESENSE® تكنولوجيا

توقف عملية التمزيق على الفور عند ملامسة الأيدي لفتحة إدخال الورق.



الإعداد والاختبار

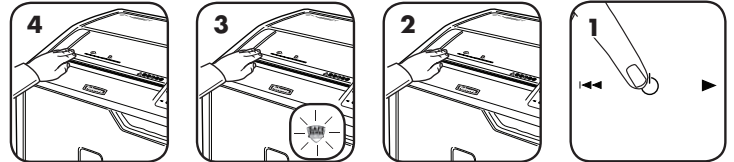

اضبط جهاز تمزيق المستندات على وضع التشغيل (⏻) لتنشيط تكنولوجيا SafeSense®

المس منطقة الاختبار وانتظر حتى يضيء مؤشر SafeSense®

ميزة SafeSense® نشيطة وتعمل جيدًا

إذا تم الاحتفاظ باليد على منطقة SafeSense® لمدة تزيد عن 3 ثوانٍ، فسيتم إيقاف تشغيل جهاز تمزيق المستندات

W.E.E.E.

English

This product is classified as Electrical and Electronic Equipment. Should the time come for you to dispose of this product please ensure that you do so in accordance with the European Waste of Electrical and Electronic Equipment (WEEE) Directive and in compliance with local laws relating to this directive.

For more information on the WEEE Directive please visit www.fellowesinternational.com/WEEE

French

Ce produit est classé dans la catégorie « Équipement électrique et électronique ». Lorsque vous décidez de vous en débarrasser, assurez-vous d’être en parfaite conformité avec la directive européenne relative à la gestion des déchets d’équipements électriques et électroniques (DEEE), et avec les lois de votre pays liées à cette directive.

Pour obtenir des plus amples informations sur cette directive, rendez-vous sur www.fellowesinternational.com/WEEE

Spanish

Se clasifica este producto como Equipamiento Eléctrico y Electrónico. Si llegase el momento de deshacerse de este producto, asegúrese que lo hace cumpliendo la Directiva Europea sobre Residuos de Equipamiento Eléctrico y Electrónico (Waste of Electrical and Electronic Equipment, WEEE) y las leyes locales relacionadas con esta directiva.

Para más información acerca de la Directiva WEEE, visite www.fellowesinternational.com/WEEE

German

Dieses Produkt ist als Elektro- und Elektronikgerät klassifiziert. Wenn Sie dieses Gerät eines Tages entsorgen müssen, stellen Sie bitte sicher, dass Sie dies gemäß der Europäischen Richtlinie zu Sammlung und Recycling von Elektro- und Elektronikgeräten (WEEE) und in Übereinstimmung mit der lokalen Gesetzgebung in bezug auf diese Richtlinie tun.

Mehr Informationen zur WEEE-Richtlinie finden Sie unter: www.fellowesinternational.com/WEEE

Italian

Questo prodotto è classificato come Dispositivo Elettrico ed Elettronico. Al momento dello smaltimento di questo prodotto, effettuarlo in conformità alla Direttiva Europea sullo Smaltimento dei Dispositivi Elettrici ed Elettronici (WEEE) e alle leggi locali ad essa correlate.

Per ulteriori informazioni sulla Direttiva WEEE, consultare il sito www.fellowesinternational.com/WEEE

Dutch

Dit product is geclassificeerd als een elektrisch en elektronisch apparaat. Indien u besluit zich te ontdoen van dit product, zorg dan a.u.b. dat dit gebeurt in overeenstemming met de Europese richtlijn inzake afval van elektrische en elektronische apparaten (AEEA) en conform de lokale wetgeving met betrekking tot deze richtlijn.

Voor meer informatie over de AEEA-richtlijn kunt u terecht op www.fellowesinternational.com/WEEE

Swedish

Denna produkt är klassificerad som elektrisk och elektronisk utrustning. När det att dags att omhänderta produkten för avfallshantering se då till att detta utförs i enlighet med WEEE-direktivet om hantering av elektrisk och elektronisk utrustning och i enlighet med lokala bestämmelser relaterade till detta direktiv.

För mer information om WEEE-direktivet besök gärna www.fellowesinternational.com/WEEE

Danish

Denne produkt er klassificeret som elektrisk og elektronisk udstyr. Når tiden er inde til at bortskaffe denne produkt, bedes De sørge for at gøre dette i overensstemmelse med det Europæiske direktiv om affald af elektrisk og elektronisk udstyr (WEEE) og i henhold til de lokale love, der relaterer til dette direktiv.

For yderligere oplysninger om WEEE-direktivet bedes De besøge www.fellowesinternational.com/WEEE

Finnish

Tämä tuote luokitellaan sähkö- ja elektroniikkalaitteeksi. Kun tuote poistetaan käytöstä, se on hävitettävä sähkö- ja elektroniikkalaiteromusta annetun EY:n direktiivin (WEEE) ja direktiiviin liittyvän kansallisen lainsäädännön mukaisesti.

Lisätietoja WEEE-direktiivistä on osoitteessa www.fellowesinternational.com/WEEE

Norwegian

Denne produktet klassifiseres som elektrisk og elektronisk utstyr. Hvis du har tenkt å bortskaffe dette produktet, vennligst se til at du gjør dette i overensstemmelse med det europeiske WEEE-direktivet (Waste of Electrical and Electronic Equipment) og ifølge lokalt lovverk forbundet med dette direktivet.

For mer informasjon om WEEE-direktivet, vennligst besøk www.fellowesinternational.com/WEEE

Polish

Ten produkt został zaklasyfikowany do grupy urządzeń elektrycznych i elektronicznych. W celu pozbycia się zużytego sprzętu będącego w Państwu posiadaniu należy postępować zgodnie z Europejską Dyrektywą w sprawie zużytego sprzętu elektrycznego i elektronicznego (WEEE) oraz z lokalnie obowiązującym prawem.

Więcej informacji znajdziecie Państwo na stronie www.fellowesinternational.com/WEEE

Russian

Данное изделие классифицировано как электрическое и электронное оборудование. Когда придет время утилизировать данное изделие, пожалуйста, обеспечьте соблюдение Директивы Евросоюза об утилизации отходов электрического и электронного оборудования (Waste of Electrical and Electronic Equipment, WEEE) и местных законов, связанных с нею.

Для получения дополнительной информации о директиве WEEE, пожалуйста, посетите веб-сайт www.fellowesinternational.com/WEEE

Greek

Αυτό το προϊόν είναι ταξινομημένο ως Ηλεκτρικός και Ηλεκτρονικός Εξοπλισμός. Σε περίπτωση που θέλετε ν’ απορρίψετε αυτό το προϊόν, παρακαλείσθε να βεβαιωθείτε ότι κάνετε την απόρριψη σύμφωνα με την Ευρωπαϊκή Οδηγία σχετικά με τα Απόβλητα Ηλεκτρικού και Ηλεκτρονικού Εξοπλισμού (WEEE) και σύμφωνα με τους τοπικούς νόμους που σχετίζονται μ’ αυτή την οδηγία.

Για περισσότερες πληροφορίες σχετικά με την Οδηγία WEEE, παρακαλείσθε να επισκεφτείτε την ιστοσελίδα www.fellowesinternational.com/WEEE

Turkish

Bu ürün, Elektriksel ve Elektronik Ekipman olarak sınıflandırılmıştır. Bu ürünü bertaraf etme zamanı geldiğinde, lütfen bunun Avrupa Elektriksel ve Elektronik Ekipmanların Atılması (WEEE) Yönetmeliği ve bu yönetmekle ilgili yerel kanunlar uyarınca yapıldığından emin olun.

WEEE Yönetmeliği hakkında daha fazla bilgi için lütfen www.fellowesinternational.com/WEEE sitesini ziyaret edin

Czech

Tento výrobek je klasifikován jako elektrické a elektronické zařízení. Po skončení jeho životnosti zajistěte jeho likvidaci v souladu se Směrnicí 2002/96/ES o odpadu z elektrických a elektronických zařízeních (OEEZ) a v souladu s místními předpisy, které s touto směrnicí souvisí.

Více informací o směrnici OEEZ najdete na stránkách www.fellowesinternational.com/WEEE

Slovak

Tento produkt je klasifikovaný ako elektrické a elektronické zariadenie. Ak nastane as zlikvidova tento produkt, zabezpe te, prosím, aby ste tak urobili v súlade s Európskou smernicou o odpade z elektrických a eletonických zariadeniach (WEEE) a v zhode s miestnymi zákonmi vz ahujúcimi sa na túto smernicu.

Podrobnejšie informácie o Smernici WEEE nájdete na www.fellowesinternational.com/WEEE

Hungarian

Ez a termék Elektromos és elektronikus berendezés besorolású. Ha eljönne az id , amikor ki kell dobnia a terméket, akkor kérjük, gondoskodjon arról, hogy ezt az Európai elektromos és elektronikus berendezések hulladékiaáról szóló (WEEE) irányelv szerint tegye, megfelelő az irányelvhez kapcsolódó helyi törvényeknek is.

A WEEE Irányelvre vonatkozó további információért kérjük, keresse fel a www.fellowesinternational.com/WEEE internetes címet

Portuguese

Este produto está classificado como Equipamento Eléctrico e Electrónico. Quando chegar a altura de eliminar este produto, certifique-se de que o faz em conformidade com a Directiva relativa a Resíduos de Equipamentos Eléctricos e Electrónicos (REEE) e em observância da legislação local relativa a esta directiva.

Para obter mais informações sobre a Directiva relativa a Resíduos de Equipamentos Eléctricos e Electrónicos (REEE), visite o endereço www.fellowesinternational.com/WEEE

إنجليزي

تم تصنيف هذا المنتج بوصفه جهازًا كهربائيًا وإلكترونيًا. إذا حان وقت التخلص من هذا المنتج، يرجى التأكد من القيام بذلك وفقًا للتوجيه الخاص بالتخلص من المعدات الكهربائية والإلكترونية (WEEE) ومع الالتزام بالقوانين المحلية المتعلقة به.

للإطلاع على مزيد من التفاصيل حول توجيه WEEE، يرجى زيارة موقع www.fellowesinternational.com/WEEE